

## -สำเนาฉบับ-

ประกาศองค์การบริหารส่วนตำบลลำเลียง  
เรื่อง ประกาศการทำสัญญาจัดซื้อซื้อรถบรรทุกแบบกระบะเทท้ายเครื่องยนต์ดีเซล ขนาด ๖ ตัน ๖ ล้อ ปริมาตร  
กระบอกสูบไม่ต่ำกว่า ๖,๐๐๐ ซีซี หรือกำลังเครื่องยนต์สูงสุดไม่ต่ำกว่า ๑๗๐ กิโลวัตต์ ด้วยวิธีประกวดราคา  
อิเล็กทรอนิกส์ (e-bidding)

.....

ตามพระราชบัญญัติการจัดซื้อจัดจ้างและการบริหารพัสดุภาครัฐ พ.ศ. ๒๕๖๐ มาตรา ๙๘ บัญญัติ  
ให้หน่วยงานของรัฐประกาศเผยแพร่สาระสำคัญของสัญญาหรือข้อตกลงที่ได้ลงนามแล้ว ในระบบเครือข่าย  
สารสนเทศของกรมบัญชีกลางและหน่วยงานของรัฐตามหลักเกณฑ์และวิธีการที่กรมบัญชีกลางกำหนด นั้น

องค์การบริหารส่วนตำบลลำเลียง จึงขอประกาศสาระสำคัญของสัญญาหรือข้อตกลงเป็นหนังสือ  
ตามเอกสารแนบท้ายประกาศนี้

จึงประกาศมาเพื่อทราบโดยทั่วกัน

ประกาศ ณ วันที่ ๑๐ พฤศจิกายน พ.ศ. ๒๕๖๘



(นายเอียรชัย สายน้ำใส)

นายกองค์การบริหารส่วนตำบลลำเลียง

..... ปลัด อบต.  
..... หัวหน้ากอง  
..... ผู้ตรวจ  
..... ผู้ร่าง,ผู้พิมพ์

## สัญญาซื้อขาย

สัญญาเลขที่ ๑/๒๕๖๙

สัญญาฉบับนี้ทำขึ้น ณ องค์การบริหารส่วนตำบลลำเลียง ๑๒๕ หมู่ ๒ ตำบลลำเลียง อำเภอกระบุรี จังหวัดระนอง เมื่อวันที่ ๖ พฤศจิกายน ๒๕๖๘ ระหว่าง องค์การบริหารส่วนตำบลลำเลียง โดย นายเจียรชัย สายน้ำใส นายกองการบริหารส่วนตำบลลำเลียง ซึ่งต่อไปในสัญญานี้เรียกว่า "ผู้ซื้อ" ฝ่ายหนึ่ง กับ บริษัท ดับเบิลยู เอ็ม วุห์ฮาเบนด์ จำกัด ซึ่งจดทะเบียนเป็นนิติบุคคล ณ สำนักงานทะเบียนหุ้นส่วนบริษัท จังหวัดร้อยเอ็ด กรมพัฒนาธุรกิจการค้า กระทรวงพาณิชย์ มีสำนักงานใหญ่อยู่ เลขที่ ๑๐๕ ถนนราชการดำเนิน ตำบลในเมือง อำเภอเมือง จังหวัดร้อยเอ็ด โดยนายพงษ์พันธ์ วิทยา ผู้มีอำนาจลงนามผูกพันนิติบุคคลปรากฏตามหนังสือรับรองของ สำนักงานทะเบียนหุ้นส่วนบริษัท จังหวัดร้อยเอ็ด กรมพัฒนาธุรกิจการค้า กระทรวงพาณิชย์ ที่ รอ ๐๐๐๒๔๐ ลงวันที่ ๓ กุมภาพันธ์ ๒๕๖๘ และ หนังสือมอบอำนาจลงวันที่ ๖ พฤศจิกายน ๒๕๖๘ แนบท้ายสัญญานี้ ซึ่งต่อไปในสัญญานี้เรียกว่า "ผู้ขาย" อีกฝ่ายหนึ่ง คู่สัญญาได้ตกลงกันมีข้อความดังต่อไปนี้

### ข้อ ๑. ข้อตกลงซื้อขาย

ผู้ซื้อตกลงซื้อและผู้ขายตกลงขาย โครงการจัดซื้อรถบรรทุกแบบกระบะเท้ายเครื่องยนต์ ดีเซล ขนาด ๖ ตัน ๖ ล้อ ปริมาตรกระบอกสูบไม่ต่ำกว่า ๖,๐๐๐ ซีซี หรือกำลังเครื่องยนต์สูงสุดไม่ต่ำกว่า ๑๗๐ กิโลวัตต์ ด้วยวิธีประกวดราคาอิเล็กทรอนิกส์ (e-bidding) จำนวน ๑ (หนึ่ง) คัน เป็นราคาทั้งสิ้น ๒,๓๗๘,๐๐๐.๐๐ บาท (สองล้านสามแสนเจ็ดหมื่นแปดพันบาทถ้วน) ซึ่งได้รวมภาษีมูลค่าเพิ่ม จำนวน ๑๕๕,๕๗๐.๐๙ บาท (หนึ่งแสนห้าหมื่นห้าพันห้าร้อยเจ็ดสิบบาทเก้าสตางค์) ตลอดจนภาษีอากรอื่นๆและค่าใช้จ่ายทั้งปวงด้วยแล้ว

### ข้อ ๒. การรับรองคุณภาพ

ผู้ขายรับรองว่าสิ่งของที่ขายให้ตามสัญญานี้เป็นของแท้ ของใหม่ ไม่เคยใช้งานมาก่อน ไม่เป็นของเก่าเก็บ และมีคุณภาพ และคุณสมบัติไม่ต่ำกว่าที่กำหนดไว้ในเอกสารแนบท้ายสัญญาผนวก ๑,๒,๓

ในกรณีที่เป็นการซื้อสิ่งของซึ่งจะต้องมีการตรวจสอบ ผู้ขายรับรองว่า เมื่อตรวจสอบแล้วต้องมีคุณภาพและคุณสมบัติไม่ต่ำกว่าที่กำหนดไว้ตามสัญญานี้ด้วย

(ลงชื่อ)..........ผู้ซื้อ

(นายเจียรชัย สายน้ำใส)

นายกองการบริหารส่วนตำบลลำเลียง

  
บริษัท ดับเบิลยู เอ็ม วุห์ฮาเบนด์ จำกัด  
Wohlabend Co., Ltd.  
(ลงชื่อ)..........ผู้ขาย

(นายพงษ์พันธ์ วิทยา)

ผู้รับมอบอำนาจ

ข้อ ๓. เอกสารอันเป็นส่วนหนึ่งของสัญญา

เอกสารแนบท้ายสัญญาดังต่อไปนี้ ให้ถือเป็นส่วนหนึ่งของ สัญญานี้	
๓.๑ ผนวก ๑ รายการคุณลักษณะเฉพาะ	จำนวน ๗ (เจ็ด) หน้า
๓.๒ ผนวก ๒ แค็ตตาล็อก	จำนวน ๑๔ (สิบสี่) หน้า
๓.๓ ผนวก ๓ ใบเสนอราคา	จำนวน ๒ (สอง) หน้า
๓.๔ ผนวก ๔ หนังสือรับรองการจดทะเบียนและอื่นๆ ที่เกี่ยวข้อง	จำนวน ๒๑ (ยี่สิบเอ็ด) หน้า
๓.๕ ผนวก ๕ หนังสือมอบอำนาจ, สำเนาบัตรประชาชน, สำเนาทะเบียนบ้าน	จำนวน ๔ (สี่) หน้า
๓.๖ ผนวก ๖ หนังสือแต่งตั้งตัวแทนจำหน่ายและ เอกสารที่เกี่ยวข้อง	จำนวน ๔๓ (สี่สิบสาม) หน้า
๓.๗ ผนวก ๗ สำเนาใบสำคัญการจดทะเบียนพาณิชย์, สำเนาใบทะเบียนภาษีมูลค่าเพิ่ม (ภพ.๒๐)	จำนวน ๒ (สอง) หน้า
๓.๘ ผนวก ๘ การพันตราสัญลักษณ์	จำนวน ๑ (หนึ่ง) หน้า

ความใดในเอกสารแนบท้ายสัญญาที่ขัดหรือแย้งกับข้อความในสัญญานี้ ให้ใช้ข้อความในสัญญานี้บังคับ และในกรณีที่เอกสารแนบท้ายสัญญาขัดแย้งกันเอง ผู้ขายจะต้องปฏิบัติตามคำวินิจฉัยของผู้ซื้อ คำวินิจฉัยของผู้ซื้อให้ถือเป็นที่สุด และผู้ขายไม่มีสิทธิเรียกร้องราคา ค่าเสียหาย หรือค่าใช้จ่ายใดๆเพิ่มเติมจากผู้ซื้อทั้งสิ้น

ข้อ ๔. การส่งมอบ

ผู้ขายจะส่งมอบสิ่งของที่ซื้อขายตามสัญญาให้แก่ผู้ซื้อ ณ องค์การบริหารส่วนตำบลลำเลียง ๑๒๕ หมู่ ๒ ตำบลลำเลียง อำเภอกะบุรี จังหวัดระนอง ภายในวันที่ ๖ มีนาคม ๒๕๖๙ ให้ถูกต้องและครบถ้วนตามที่กำหนดไว้ในข้อ ๑ แห่งสัญญานี้ พร้อมทั้งหีบห่อหรือเครื่องรัดพันผูกโดยเรียบร้อย

การส่งมอบสิ่งของตามสัญญานี้ ไม่ว่าจะเป็นการส่งมอบเพียงครั้งเดียว หรือส่งมอบหลายครั้ง ผู้ขายจะต้องแจ้งกำหนดเวลาส่งมอบแต่ละครั้งโดยทำเป็นหนังสือนำไปยื่นต่อผู้ซื้อ ณ องค์การบริหารส่วนตำบลลำเลียง ๑๒๕ หมู่ ๒ ตำบลลำเลียง อำเภอกะบุรี จังหวัดระนอง ในวันและเวลาทำการของผู้ซื้อ ก่อนวันส่งมอบไม่น้อยกว่า ๓ (สาม) วันทำการของผู้ซื้อ

(ลงชื่อ).....ผู้ซื้อ

(นายเชียรชัย สายน้ำใส)

นายกองค์การบริหารส่วนตำบลลำเลียง

(ลงชื่อ).....ผู้ขาย

(นายพงษ์พันธ์ วิทยา)

ผู้รับมอบอำนาจ

บริษัท ดับเบิลยู เอ็ม  
วอห์ลาเบนด์ จำกัด  
Wohlabend Co., Ltd

**ข้อ ๕. การตรวจรับ**

เมื่อผู้ซื้อได้ตรวจรับสิ่งของที่ส่งมอบและเห็นว่าถูกต้องครบถ้วนตามสัญญาแล้ว ผู้ซื้อจะออกหลักฐานการรับมอบเป็นหนังสือไว้ให้ เพื่อผู้ขายนำมาเป็นหลักฐานประกอบการขอรับเงินค่าสิ่งของนั้น

ถ้าผลของการตรวจรับปรากฏว่าสิ่งของของผู้ขายส่งมอบไม่ตรงตามข้อ ๑ ผู้ซื้อทรงไว้ซึ่งสิทธิที่จะไม่รับสิ่งของนั้น ในกรณีเช่นว่านี้ ผู้ขายต้องรับนำสิ่งของนั้นกลับคืนโดยเร็วที่สุดเท่าที่จะทำได้และนำสิ่งของมาส่งมอบให้ใหม่ หรือต้องทำการแก้ไขให้ถูกต้องตามสัญญาด้วยค่าใช้จ่ายของผู้ขายเอง และระยะเวลาที่เสียไปเพราะเหตุดังกล่าวผู้ขายจะนำมาอ้างเป็นเหตุขอขยายเวลาส่งมอบตามสัญญาหรือ ของดหรือลดค่าปรับไม่ได้

**ข้อ ๖. การชำระเงิน**

ผู้ซื้อตกลงชำระเงิน ค่าสิ่งของตามข้อ ๑ ให้แก่ผู้ขาย เมื่อผู้ซื้อได้รับมอบสิ่งของตามข้อ ๕ ไว้โดยครบถ้วนแล้ว

**ข้อ ๗. การรับประกันความชำรุดบกพร่อง**

ผู้ขายตกลงรับประกันความชำรุดบกพร่องหรือขัดข้องของสิ่งของตามสัญญานี้ เป็นเวลา ๑ (หนึ่ง) ปี นับถัดจากวันที่ผู้ซื้อได้รับมอบสิ่งของทั้งหมดไว้โดยถูกต้องครบถ้วนตามสัญญา โดยภายในกำหนดเวลาดังกล่าว หากสิ่งของตามสัญญานี้เกิดชำรุดบกพร่องหรือขัดข้องอันเนื่องมาจากการใช้งานตามปกติ ผู้ขายจะต้องจัดการซ่อมแซมหรือแก้ไขให้อยู่ในสภาพที่ใช้การได้ดีดังเดิม ภายใน ๑๕ (สิบห้า) วัน นับถัดจากวันที่ได้รับแจ้งจากผู้ซื้อโดยไม่คิดค่าใช้จ่ายใดๆ ทั้งสิ้น หากผู้ขายไม่จัดการซ่อมแซมหรือแก้ไขภายในกำหนดเวลาดังกล่าว ผู้ซื้อจะมีสิทธิที่จะทำการนั้นเองหรือจ้างผู้อื่นให้ทำการนั้นแทนผู้ขาย โดยผู้ขายต้องเป็นผู้ออกค่าใช้จ่ายเองทั้งสิ้น

ในกรณีเร่งด่วนจำเป็นต้องรีบแก้ไขเหตุชำรุดบกพร่องหรือขัดข้องโดยเร็ว และไม่อาจรอคอยให้ผู้ขายแก้ไขในระยะเวลาที่กำหนดไว้ตามวรรคหนึ่งได้ ผู้ซื้อจะมีสิทธิเข้าจัดการแก้ไขเหตุชำรุดบกพร่องหรือขัดข้องนั้นเอง หรือให้ผู้อื่นแก้ไขความชำรุดบกพร่องหรือขัดข้อง โดยผู้ขายต้องรับผิดชอบชำระค่าใช้จ่ายทั้งหมด

การที่ผู้ซื้อทำการนั้นเอง หรือให้ผู้อื่นทำการนั้นแทนผู้ขาย ไม่ทำให้ผู้ขายหลุดพ้นจากความรับผิดตามสัญญา หากผู้ขายไม่ชดใช้ค่าใช้จ่ายหรือค่าเสียหายตามที่ผู้ซื้อเรียกร้องผู้ซื้อจะมีสิทธิบังคับจากหลักประกันการปฏิบัติตามสัญญาได้

(ลงชื่อ)..........ผู้ซื้อ

(นายเชียรชัย สายน้ำใส)

นายกองค์การบริหารส่วนตำบลลำเสียง

(ลงชื่อ)..........ผู้ขาย

(นายพงษ์พันธ์ วิทยา)

ผู้รับมอบอำนาจ

บริษัท ดับเบิลยู เอ็ม  
วอลล์ฮาเบนด์ จำกัด

Wollhabend Co., Ltd

#### ข้อ ๘. หลักประกันการปฏิบัติตามสัญญา

ในขณะที่ทำสัญญานี้ผู้ขายได้นำหลักประกันเป็น หนังสือค้ำประกันของธนาคาร เป็นจำนวนเงิน ๑๑๘,๙๐๐.๐๐ บาท(หนึ่งแสนหนึ่งหมื่นแปดพันเก้าร้อยบาทถ้วน) ซึ่งเท่ากับร้อยละ ๕ (ห้า) ของราคาทั้งหมดตามสัญญา มามอบให้แก่ผู้ซื้อเพื่อเป็นหลักประกันการปฏิบัติตามสัญญานี้

กรณีผู้ขายใช้หนังสือค้ำประกันมาเป็นหลักประกันการปฏิบัติตามสัญญา หนังสือค้ำประกันดังกล่าวจะต้องออกโดยธนาคารที่ประกอบกิจการในประเทศไทย หรือโดยบริษัทเงินทุนหรือบริษัทเงินทุนหลักทรัพย์ที่ได้รับอนุญาตให้ประกอบกิจการเงินทุนเพื่อการพาณิชย์และประกอบธุรกิจค้ำประกันตามประกาศของธนาคารแห่งประเทศไทย ตามรายชื่อบริษัทเงินทุนที่ธนาคารแห่งประเทศไทยแจ้งเวียนให้ทราบตามแบบที่คณะกรรมการนโยบายการจัดซื้อจัดจ้างและการบริหารพัสดุภาครัฐกำหนดหรืออาจเป็นหนังสือค้ำประกันอิเล็กทรอนิกส์ตามวิธีการที่กรมบัญชีกลางกำหนดก็ได้ และจะต้องมีอายุการค้ำประกันตลอดไปจนกว่าผู้ขายพ้นข้อผูกพันตามสัญญานี้

หลักประกันที่ผู้ขายนำมามอบให้ตามวรรคหนึ่ง จะต้องมียุครอบคลุมความรับผิดชอบทั้งปวงของผู้ขายตลอดอายุสัญญานี้ ถ้าหลักประกันที่ผู้ขายนำมามอบให้ดังกล่าวลดลงหรือเสื่อมค่าลง หรือมีอายุไม่ครอบคลุมถึงความรับผิดชอบของผู้ขายตลอดอายุสัญญา ไม่ว่าจะด้วยเหตุใดๆ ก็ตาม รวมถึงกรณีผู้ขายส่งมอบสิ่งของล่าช้าเป็นเหตุให้ระยะเวลาส่งมอบหรือวันครบกำหนดความรับผิดชอบในความชำรุดบกพร่องตามสัญญาเปลี่ยนแปลงไป ไม่ว่าจะเกิดขึ้นคราวใด ผู้ขายต้องหาหลักประกันใหม่หรือหลักประกันเพิ่มเติมให้มีจำนวนครบถ้วนตามวรรคหนึ่งมามอบให้แก่ผู้ซื้อภายใน ๗ (เจ็ด) วัน นับถัดจากวันที่ได้รับแจ้งเป็นหนังสือจากผู้ซื้อ

หลักประกันที่ผู้ขายนำมามอบไว้ตามข้อนี้ ผู้ซื้อจะคืนให้แก่ผู้ขาย โดยไม่มีดอกเบี้ยเมื่อผู้ขายพ้นจากข้อผูกพันและความรับผิดชอบทั้งปวงตามสัญญานี้แล้ว

#### ข้อ ๙. การบอกเลิกสัญญา

ถ้าผู้ขายไม่ปฏิบัติตามสัญญาข้อใดข้อหนึ่ง หรือเมื่อครบกำหนดส่งมอบสิ่งของตามสัญญานี้แล้ว หากผู้ขายไม่ส่งมอบสิ่งของที่ตกลงขายให้แก่ผู้ซื้อหรือส่งมอบไม่ถูกต้อง หรือไม่ครบจำนวน ผู้ซื้อจะมีสิทธิบอกเลิกสัญญาทั้งหมดหรือแต่บางส่วนได้ การใช้สิทธิบอกเลิกสัญญานั้นไม่กระทบสิทธิของผู้ซื้อที่จะเรียกร้องค่าเสียหายจากผู้ขาย

ในกรณีที่ผู้ซื้อใช้สิทธิบอกเลิกสัญญา ผู้ซื้อจะมีสิทธิหรือบังคับจากหลักประกัน ตาม (ข้อ ๖ และ) ข้อ ๘ เป็นจำนวนเงินทั้งหมดหรือแต่บางส่วนก็ได้ แล้วแต่ผู้ซื้อจะเห็นสมควร และถ้าผู้ซื้อจัดซื้อสิ่งของจากบุคคลอื่นเต็มจำนวนหรือเฉพาะจำนวนที่ขาดส่ง แล้วแต่กรณี ภายในกำหนด ๑ (หนึ่ง) เดือน นับถัดจากวันบอกเลิกสัญญา ผู้ขายจะต้องชดใช้ราคาที่เพิ่มขึ้นจากราคาที่กำหนดไว้ในสัญญานี้ด้วย

(ลงชื่อ)..........ผู้ซื้อ

(นายเสียรชัย สายน้ำใส)

นายกองค์การบริหารส่วนตำบลลำเสียง

(ลงชื่อ)..........ผู้ขาย

(นายพงษ์พันธ์ วิทยา)

ผู้รับมอบอำนาจ 

### ข้อ ๑๐. ค่าปรับ

ในกรณีที่ผู้ซื้อมิได้ใช้สิทธิบอกเลิกสัญญาตามข้อ ๙ ผู้ขายจะต้องชำระค่าปรับให้ผู้ซื้อเป็นรายวันในอัตราร้อยละ ๐.๒๐ (ศูนย์จุดสองศูนย์) ของราคาส่งของที่ยังไม่ได้รับมอบ นับถัดจากวันครบกำหนดตามสัญญาจนถึงวันที่ผู้ขายได้นำสิ่งของมาส่งมอบให้แก่ผู้ซื้อจนถูกต้องครบถ้วนตามสัญญา

การคิดค่าปรับในกรณีสิ่งของที่ตกลงซื้อขายประกอบกันเป็นชุด แต่ผู้ขายส่งมอบเพียงบางส่วน หรือขาดส่วนประกอบส่วนหนึ่งส่วนใดไปทำให้ไม่สามารถใช้งานได้โดยสมบูรณ์ ให้ถือว่า ยังไม่ได้ส่งมอบสิ่งของนั้นเลย และให้คิดค่าปรับจากราคาส่งของเต็มทั้งชุด

ในระหว่างที่ผู้ซื้อยังมีได้ใช้สิทธิบอกเลิกสัญญานั้น หากผู้ซื้อเห็นว่าผู้ขายไม่อาจปฏิบัติตามสัญญาต่อไปได้ ผู้ซื้อจะใช้สิทธิบอกเลิกสัญญาและริบหรือบังคับจากหลักประกันตาม (ข้อ ๖ และ) ข้อ ๘ กับเรียกร้องให้ชดใช้ราคาที่เพิ่มขึ้นตามที่กำหนดไว้ในข้อ ๙ วรรคสองก็ได้ และถ้าผู้ซื้อได้แจ้งข้อเรียกร้องให้ชำระค่าปรับไปยังผู้ขายเมื่อครบกำหนดส่งมอบแล้ว ผู้ซื้อจะมีสิทธิที่จะปรับผู้ขายจนถึงวันบอกเลิกสัญญาได้อีกด้วย

### ข้อ ๑๑. การบังคับค่าปรับ ค่าเสียหาย และค่าใช้จ่าย

ในกรณีที่ผู้ขายไม่ปฏิบัติตามสัญญาข้อใดข้อหนึ่งด้วยเหตุใดๆ ก็ตาม จนเป็นเหตุให้เกิดค่าปรับ ค่าเสียหาย หรือค่าใช้จ่ายแก่ผู้ซื้อ ผู้ขายต้องชดใช้ค่าปรับ ค่าเสียหาย หรือค่าใช้จ่ายดังกล่าวให้แก่ผู้ซื้อโดยสิ้นเชิงภายในกำหนด ๗ (เจ็ด) วัน นับถัดจากวันที่ได้รับแจ้งเป็นหนังสือจากผู้ซื้อ หากผู้ขายไม่ชดใช้ให้ถูกต้องครบถ้วนภายในระแวงเวลาดังกล่าวให้ผู้ซื้อจะมีสิทธิที่จะหักเอาจากจำนวนเงินค่าสิ่งของที่ซื้อขายที่ต้องชำระ หรือบังคับจากหลักประกันการปฏิบัติตามสัญญาได้ทันที

หากค่าปรับ ค่าเสียหาย หรือค่าใช้จ่ายที่บังคับจากเงินค่าสิ่งของที่ซื้อขายที่ต้องชำระ หรือหลักประกันการปฏิบัติตามสัญญาแล้วยังไม่เพียงพอ ผู้ขายยินยอมชำระส่วนที่เหลือที่ยังขาดอยู่ จนครบถ้วนตามจำนวนค่าปรับ ค่าเสียหาย หรือค่าใช้จ่ายนั้น ภายในกำหนด ๗ (เจ็ด) วัน นับถัดจากวันที่ได้รับแจ้งเป็นหนังสือจากผู้ซื้อ หากมีเงินค่าสิ่งของที่ซื้อขายตามสัญญาที่หักไว้จ่ายเป็นค่าปรับ ค่าเสียหาย หรือค่าใช้จ่ายแล้วยังเหลืออยู่อีกเท่าใด ผู้ซื้อจะคืนให้แก่ผู้ขายทั้งหมด

(ลงชื่อ).....ผู้ซื้อ

(นายเจียรชัย สายน้ำใส)

นายกองค์การบริหารส่วนตำบลลำเสียง

(ลงชื่อ).....ผู้ขาย

(นายพงษ์พันธ์ วิทยา)

ผู้รับมอบอำนาจ bend Co., Ltd.

**ข้อ ๑๒. การงดหรือลดค่าปรับ หรือขยายเวลาส่งมอบ**

ในกรณีที่มีเหตุเกิดจากความผิดหรือความบกพร่องของฝ่ายผู้ซื้อ หรือเหตุสุดวิสัย หรือเกิดจากพฤติการณ์อันหนึ่งอันใดที่ผู้ขายไม่ต้องรับผิดชอบตามกฎหมาย หรือเหตุอื่นตามที่กำหนดในกฎกระทรวง ซึ่งออกตามความในกฎหมายว่าด้วยการจัดซื้อจัดจ้างและการบริหารพัสดุภาครัฐ ทำให้ผู้ขายไม่สามารถส่งมอบสิ่งของตามเงื่อนไข และกำหนดเวลาแห่งสัญญานี้ได้ ผู้ขายมีสิทธิของงดหรือลดค่าปรับหรือขยายเวลาส่งมอบตามสัญญาได้ โดยจะต้องแจ้งเหตุหรือพฤติการณ์ดังกล่าวพร้อมหลักฐานเป็นหนังสือให้ผู้ซื้อทราบภายใน ๑๕ (สิบห้า) วัน นับถัดจากวันที่เหตุอันนั้นสิ้นสุดลง หรือตามที่กำหนดในกฎกระทรวงดังกล่าว

ถ้าผู้ขายไม่ปฏิบัติให้เป็นไปตามความในวรรคหนึ่ง ให้ถือว่าผู้ขายได้สละสิทธิเรียกร้องในการที่จะของดหรือลดค่าปรับหรือขยายเวลาส่งมอบตามสัญญา โดยไม่มีเงื่อนไขใดๆ ทั้งสิ้น เว้นแต่กรณีเหตุเกิดจากความผิดหรือความบกพร่องของฝ่ายผู้ซื้อซึ่งมีหลักฐานชัดเจนหรือผู้ซื้อทราบที่อยู่แล้วตั้งแต่วันที่

การงดหรือลดค่าปรับหรือขยายเวลาส่งมอบตามสัญญาตามวรรคหนึ่ง อยู่ในดุลพินิจของผู้ซื้อที่จะพิจารณาตามที่เห็นสมควร

**ข้อ ๑๓. การใช้เรือไทย**

ถ้าสิ่งของที่จะต้องส่งมอบให้แก่ผู้ซื้อตามสัญญานี้ เป็นสิ่งของที่ผู้ขายจะต้องสั่งหรือนำเข้ามาจากต่างประเทศ และสิ่งของนั้นต้องนำเข้ามาโดยทางเรือในเส้นทางเดินเรือที่มีเรือไทยเดินอยู่ และสามารถให้บริการรับขนได้ตามที่รัฐมนตรีว่าการกระทรวงคมนาคมประกาศกำหนด ผู้ขายต้องจัดการให้สิ่งของดังกล่าวบรรทุกโดยเรือไทยหรือเรือที่มีสิทธิเช่นเดียวกับเรือไทยจากต่างประเทศมายังประเทศไทย เว้นแต่จะได้รับอนุญาตจากกรมเจ้าท่าก่อนบรรทุกของนั้นลงเรืออื่นที่มีเรือไทยหรือเป็นของที่รัฐมนตรีว่าการกระทรวงคมนาคมประกาศยกเว้นให้บรรทุกโดยเรืออื่นได้ ทั้งนี้ ไม่ว่าการสั่งหรือนำเข้าสิ่งของดังกล่าวจากต่างประเทศจะเป็นแบบใด

ในการส่งมอบสิ่งของตามสัญญาให้แก่ผู้ซื้อ ถ้าสิ่งของนั้นเป็นสิ่งของตามวรรคหนึ่ง ผู้ขายจะต้องส่งมอบใบตราส่ง (Bill of Lading) หรือสำเนาใบตราส่งสำหรับของนั้น ซึ่งแสดงว่าได้บรรทุกมาโดยเรือไทยหรือเรือที่มีสิทธิเช่นเดียวกับเรือไทยให้แก่ผู้ซื้อพร้อมกับการส่งมอบสิ่งของด้วย

ในกรณีที่สิ่งของดังกล่าวไม่ได้บรรทุกจากต่างประเทศมายังประเทศไทย โดยเรือไทยหรือเรือที่มีสิทธิเช่นเดียวกับเรือไทย ผู้ขายต้องส่งมอบหลักฐานซึ่งแสดงว่าได้รับอนุญาตจากกรมเจ้าท่า ให้บรรทุกของโดยเรืออื่นได้หรือหลักฐานซึ่งแสดงว่าได้ชำระค่าธรรมเนียมพิเศษเนื่องจากการไม่บรรทุกของโดยเรือไทยตามกฎหมายว่าด้วยการส่งเสริมการพาณิชย์แล้วอย่างใดอย่างหนึ่งแก่ผู้ซื้อด้วย

(ลงชื่อ)..........ผู้ซื้อ

(นายเสียรชัย สายน้ำใส)

นายกองค์การบริหารส่วนตำบลลำเลียง

(ลงชื่อ)..........ผู้ขาย

(นายพงษ์พันธ์ วิทยา)

ผู้รับมอบอำนาจ

 Winlabend Co., Ltd.

ในกรณีที่ผู้ขายไม่ส่งมอบหลักฐานอย่างใดอย่างหนึ่งดังกล่าวในวรรคสองและวรรคสามให้แก่ผู้ซื้อ แต่จะขอส่งมอบสิ่งของดังกล่าวให้ผู้ซื้อก่อนโดยยังไม่รับชำระเงินค่าสิ่งของ ผู้ซื้อที่มีสิทธิรับสิ่งของดังกล่าวไว้ก่อนและชำระเงินค่าสิ่งของเมื่อผู้ขายได้ปฏิบัติถูกต้องครบถ้วนดังกล่าวแล้วได้

สัญญานี้ทำขึ้นเป็นสองฉบับ มีข้อความถูกต้องตรงกัน คู่สัญญาได้อ่านและเข้าใจข้อความโดยละเอียดตลอดแล้ว จึงได้ลงลายมือชื่อพร้อมทั้งประทับตรา (ถ้ามี) ไว้เป็นสำคัญต่อหน้าพยาน และคู่สัญญาต่างยึดถือไว้ฝ่ายละหนึ่งฉบับ

(ลงชื่อ).....ผู้ซื้อ

(นายเกียรติชัย สายน้ำใส)

นายกองค์การบริหารส่วนตำบลลำเลียง

(ลงชื่อ).....ผู้ขาย

(นายพงษ์พันธ์ วัฒนชัย)

ผู้รับมอบอำนาจ

(ลงชื่อ).....พยาน

(นายสุพจน์ หนูขวัญ)

(ลงชื่อ).....พยาน

(นางสาวสุดาวรรณ กิ่งแก้ว)

เลขที่โครงการ ๖๘๐๕๙๔๔๐๑๖๕

เลขคุมสัญญา ๖๘๑๐๐๑๐๐๖๗๔๙

# ผนวก 1

รายละเอียดคุณลักษณะเฉพาะของพัสดุและราคากลางของพัสดุ

(Terms of Reference: TOR)

โครงการจัดซื้อรถบรรทุกแบบกระบะเทท้าย เครื่องยนต์ ขนาด ๒ ตัน ๒ ล้อ

ปริมาตรกระบะบอกสูบไม่ต่ำกว่า ๖,๐๐๐ ซีซี หรือกำลังเครื่องยนต์สูงสุดไม่ต่ำกว่า ๑๗๐ กิโลวัตต์ จำนวน ๑ คัน

๑. ความเป็นมา

ด้วยองค์การบริหารส่วนตำบลลำเลียง มีความประสงค์ดำเนินการโครงการจัดซื้อรถบรรทุกแบบกระบะเทท้าย เครื่องยนต์ดีเซล ขนาด ๒ ตัน ๒ ล้อ ปริมาตรกระบะบอกสูบไม่ต่ำกว่า ๖,๐๐๐ ซีซี หรือกำลังเครื่องยนต์สูงสุดไม่ต่ำกว่า ๑๗๐ กิโลวัตต์ จำนวน ๑ คัน งบประมาณ ๒,๓๘๖,๐๐๐ บาท (สองล้านสามแสนแปดหมื่นหกพันบาทถ้วน)

๒. วัตถุประสงค์

เพื่อจัดซื้อรถบรรทุกแบบกระบะเทท้าย เครื่องยนต์ดีเซล ขนาด ๒ ตัน ๒ ล้อ ปริมาตรกระบะบอกสูบไม่ต่ำกว่า ๖,๐๐๐ ซีซี หรือกำลังเครื่องยนต์สูงสุดไม่ต่ำกว่า ๑๗๐ กิโลวัตต์ จำนวน ๑ คัน ที่มีประสิทธิภาพ เพื่อใช้ในการกิจซ่อมแซมบำรุงรักษา ผิวทางที่อยู่ในพื้นที่รับผิดชอบให้อยู่ในสภาพพร้อมใช้งาน เพื่อเพิ่มประสิทธิภาพ และสนับสนุนการปฏิบัติงานซ่อมบำรุงผิวทางให้เกิดความรวดเร็ว

๓. คุณสมบัติผู้เสนอราคา

๓.๑ มีความสามารถตามกฎหมาย

๓.๒ ไม่เป็นบุคคลล้มละลาย

๓.๓ ไม่อยู่ระหว่างเลิกกิจการ

๓.๔ ไม่เป็นบุคคลซึ่งอยู่ระหว่างถูกระงับการยื่นข้อเสนอหรือทำสัญญากับหน่วยงานของรัฐไว้ชั่วคราว (ตามมาตรา ๑๐๖ วรรคสาม) เนื่องจากเป็นผู้ที่ไม่ผ่านเกณฑ์การประเมินผลการปฏิบัติงานของผู้ประกอบการตามระเบียบที่รัฐมนตรีว่าการกระทรวงการคลังกำหนดตามที่ประกาศเผยแพร่ในระบบเครือข่ายสารสนเทศของกรมบัญชีกลาง

๓.๕ ไม่เป็นบุคคลซึ่งถูกระงับชื่อไว้ในบัญชีรายชื่อผู้ทำงานและได้แจ้งเวียนชื่อให้เป็นผู้ทำงานของหน่วยงานของรัฐในระบบเครือข่ายสารสนเทศของกรมบัญชีกลาง ซึ่งรวมถึงนิติบุคคลที่ผู้ทำงานเป็นหุ้นส่วนผู้จัดการ กรรมการผู้จัดการ ผู้บริหาร ผู้มีอำนาจในการดำเนินงานในกิจการของนิติบุคคลนั้นด้วย

๓.๖ มีคุณสมบัติและไม่มีลักษณะต้องห้ามตามที่คณะกรรมการนโยบายการจัดซื้อจัดจ้างและการบริหารพัสดุภาครัฐ กำหนดในราชกิจจานุเบกษา

๓.๗ เป็นบุคคลธรรมดาหรือนิติบุคคล ผู้มีอาชีพขายพัสดุที่ประกวดราคาซื้อด้วยวิธีประกวดราคาอิเล็กทรอนิกส์ดังกล่าว

๓.๘ ไม่เป็นผู้มีผลประโยชน์ร่วมกันกับผู้ยื่นข้อเสนอรายอื่นที่เข้ายื่นข้อเสนอให้แก่ องค์การบริหารส่วนตำบลลำเลียง ณ วันประกาศประกวดราคาอิเล็กทรอนิกส์ หรือไม่เป็นผู้กระทำการอันเป็นการขัดขวางการแข่งขันอย่างเป็นธรรม ในการประกวดราคาอิเล็กทรอนิกส์ครั้งนี้

๓.๙ ไม่เป็นผู้ได้รับเอกสิทธิ์หรือความคุ้มกัน ซึ่งอาจปฏิเสธไม่ยอมขึ้นศาลไทย เว้นแต่รัฐบาลของผู้ยื่นข้อเสนอได้มีคำสั่งให้สละเอกสิทธิ์และความคุ้มกันมานั้น

๓.๑๐ ผู้ยื่นข้อเสนอต้องลงทะเบียนในระบบจัดซื้อจัดจ้างภาครัฐด้วยอิเล็กทรอนิกส์ (Electronic Government Procurement : e - GP) ของกรมบัญชีกลาง

๓.๑๑ ผู้ยื่นข้อเสนอซึ่งได้รับคัดเลือกเป็นคู่สัญญาต้องลงทะเบียนในระบบจัดซื้อจัดจ้างภาครัฐด้วยระบบอิเล็กทรอนิกส์ (Electronic Government Procurement : e - GP) ของกรมบัญชีกลางตามที่คณะกรรมการ ป.ป.ช. กำหนด

๓.๑๒ ผู้ยื่นข้อเสนอต้องไม่อยู่ในฐานะเป็นผู้ไม่แสดงบัญชีรายรับรายจ่ายหรือแสดงบัญชีรายรับรายจ่ายไม่ถูกต้อง ครบถ้วนในสาระสำคัญ ตามที่คณะกรรมการ ป.ป.ช. กำหนด

๓.๑๓ ผู้ยื่นข้อเสนอซึ่งได้รับการคัดเลือกเป็นคู่สัญญาต้องรับและจ่ายเงินผ่านบัญชีธนาคาร เว้นแต่การจ่ายเงินแต่ละครั้งซึ่ง มีมูลค่าไม่เกินสามหมื่นบาทคู่สัญญาอาจจ่ายเงินเป็นเงินสดก็ได้ตามที่คณะกรรมการ ป.ป.ช. กำหนด

(นายเจียรชัย สายน้ำใส)

นายกองค์การบริหารส่วนตำบลลำเลียง

คณะกรรมการพัสดุ

ประธานกรรมการ

กรรมการ

กรรมการ

๐๘๘๑๑๑

บริษัท ดับเบิลยู เอ็ม  
Wohlhabend Co., Ltd.

บริษัท ดับเบิลยู เอ็ม  
วูห์ลฮาเบนด์ จำกัด  
๔.รายการละเอียด...  
Wohlhabend Co., Ltd.

๔. รายการละเอียดและคุณลักษณะเฉพาะ

๑. คุณลักษณะทั่วไป

๑.๑ เป็นรถยนต์บรรทุกแบบกระบะเท้าย ตัวรถชนิด ๖ ล้อ เครื่องยนต์ดีเซล มีกำลังแรงม้าสูงสุดไม่น้อยกว่า ๒๔๐ แรงม้า ตอนท้ายหลังแก๊งติดตั้งกระบะบรรทุกเท้าย กระบะเท้ายเป็นผลิตภัณฑ์ที่มีคุณภาพสูงเป็นผลิตภัณฑ์ภายในประเทศผลิตจากโรงงานผู้ผลิตที่มาตรฐานโดยได้รับการรับรองระบบคุณภาพมาตรฐาน ผลิต/ประกอบ ตัดแปลง ต่อเติม ปรับปรุง จำหน่าย บริการ ซ่อมแซม และบำรุงรักษาที่ได้รับการรับรองมาตรฐาน ISO ๙๐๐๑ และมีช่างฝีมือที่ผ่านการทดสอบมาตรฐานฝีมือแรงงานแห่งชาติ สาขาช่างเชื่อม และมีใบรับรองผ่านการฝึกอบรมเจ้าหน้าที่ความปลอดภัยในการทำงานระดับหัวหน้างานจากหน่วยงานภาครัฐมาแสดงในวันเสนอราคาและอุปกรณ์ทุกชนิดเป็นของใหม่ไม่เคยใช้งานมาก่อน

๒. เครื่องยนต์

๒.๑ เครื่องยนต์ดีเซล ๖ สูบ ๔ จังหวะ มีกำลังแรงม้าไม่น้อยกว่า ๒๔๐ แรงม้า

๒.๒ เป็นรถยนต์บรรทุก ชนิด ๖ ล้อ ปริมาตรกระบอกสูบไม่ต่ำกว่า ๖,๐๐๐ ซีซี หรือกำลังเครื่องยนต์สูงสุดไม่ต่ำกว่า ๑๗๐ กิโลวัตต์

๒.๓ สามารถรับน้ำหนักบรรทุก (G.V.W) ได้ไม่น้อยกว่า ๑๒,๐๐๐ กิโลกรัม

๒.๔ โดยเครื่องยนต์ได้รับมาตรฐานความปลอดภัยจากสารมลพิษ ตามมาตรฐานผลิตภัณฑ์อุตสาหกรรม เลขที่ มอก. ๒๓๑๕ - ๒๕๕๑ หรือสูงกว่า

๒.๕ ระบบขับเคลื่อนมีเกียร์เดินหน้าไม่น้อยกว่า ๕ เกียร์ ถอยหลังไม่น้อยกว่า ๑ เกียร์

๒.๖ ระบบเบรก ตามมาตรฐานผู้ผลิต

๒.๗ ระบบเพลลา ด้านหน้า-ด้านหลัง ตามมาตรฐานผู้ผลิต

๒.๘ กรองอากาศ ตามมาตรฐานผู้ผลิต

๒.๙ ระบบหล่อลื่น ตามมาตรฐานผู้ผลิต

๒.๑๐ ระบบไฟฟ้า ตามมาตรฐานผู้ผลิต

๒.๑๑ ตัวรถและเครื่องยนต์เป็นยี่ห้อเดียวกัน มีศูนย์บริการทั่วประเทศ

๒.๑๒ ระบบไฟส่องสว่างครบถ้วนตามกฎหมายจราจรทุกประการ

๒.๑๓ ติดฟิล์มกรองแสง

๒.๑๔ ผู้เสนอราคาต้องเป็นผู้ผลิตหรือตัวแทนจำหน่ายของรถยนต์บรรทุกมีศูนย์บริการและใบอนุญาตประกอบกิจการโรงงาน (รง.๔) ซ่อมรถยนต์หรือประกอบยานยนต์ และเป็นผลิตภัณฑ์ที่ได้รับมาตรฐาน MADE IN THAILAND (MIT) โดยมีหลักฐานหนังสือแต่งตั้งตัวแทนจำหน่ายมาแสดงในวันเสนอราคา

๒.๑๕ ผู้ยื่นข้อเสนอจะต้องแนบเอกสารแสดงข้อมูลและแคตตาล็อกที่เผยแพร่ข้อมูลอย่างเป็นทางการบนเว็บไซต์ของผู้ผลิต เพื่อยืนยันคุณสมบัติต่างๆ ตามที่เสนอในข้อกำหนดรายละเอียดคุณลักษณะเฉพาะให้คณะกรรมการพิจารณา ถ้าผู้ยื่นข้อเสนอแนบเอกสารยืนยันคุณสมบัติไม่ตรงตามเสนอในข้อกำหนดรายละเอียดคุณลักษณะเฉพาะหรือไม่ตรงตามที่เผยแพร่ข้อมูลอย่างเป็นทางการบนเว็บไซต์ของบริษัทผู้ผลิตหรือไม่เสนอเอกสารยืนยันว่าคุณสมบัติไม่ตรงตามข้อกำหนดรายละเอียดคุณลักษณะ

๒.๑๖ รถยนต์ที่ผู้ยื่นข้อเสนอจะนำมายื่นเสนอราคา จะต้องเป็นรถยนต์ที่ได้มาตรฐาน โดยศูนย์บริการต้องมีเครื่องหมายทางการค้าหรือยี่ห้อที่เสนอต่อทางราชการอย่างชัดเจน และให้บริการเฉพาะยี่ห้อที่เสนอเท่านั้น พร้อมช่างผู้ชำนาญการและคลังอะไหล่ที่ได้มาตรฐานจากผู้ผลิต ครอบคลุมทุกภูมิภาคทั่วประเทศ มีศูนย์บริการมากกว่า ๑๐๐ แห่งทั่วประเทศ โดยแนบบัญชีรายชื่อศูนย์บริการ ที่ อยู่ เบอร์ติดต่อและเอกสารหลักฐานต่างๆมาเพื่อประกอบการพิจารณาในวันยื่นเสนอราคา

คณะกรรมการพิจารณาผล

ประธานกรรมการ

กรรมการ

กรรมการ

(นายเรีรชัย สายน้ำใส)

นายกองค์การบริหารส่วนตำบลลำเลียง

Dobonid

Wohlhabend Co.,Ltd.

Wohlhabend Co.,Ltd. (In-charge) บริษัท เวลล์ฮาเบนด์ จำกัด

๓. กระบะบรรจุทุก

๓.๑ กระบะบรรจุทุก ตัวถังสร้างด้วยเหล็กหนา ไม่น้อยกว่า ๓ มม. ด้านข้างกระบะฝากระบะสามารถเปิดออกได้ทั้ง ๓ ด้าน

๓.๒ พื้นตัวถังใช้แผ่นเหล็กหนาไม่น้อยกว่า ๔.๕ มม.

๓.๓ มีปริมาตรความไม่น้อยกว่า ๖ ลูกบาศก์เมตร

๓.๔ ด้านข้างกระบะสร้างด้วยเหล็กมาตรฐานอย่างดีหนาไม่น้อยกว่า ๓ มม. ชุดกระบะต้องผลิตจากโรงงานผู้ผลิตที่มีมาตรฐานโดยได้รับการรับรองระบบคุณภาพมาตรฐาน การผลิต/ประกอบ ดัดแปลง ต่อเติม ปรับปรุง บริการซ่อมแซม และบำรุงรักษาที่ได้รับการรับรองมาตรฐาน ISO ๙๐๐๑ โรงงานผู้ผลิตต้องได้รับประกอบกิจการโรงงานที่ได้รับการรับรองจากสำนักงานอุตสาหกรรมจังหวัด (รง.๔) พร้อมแนบเอกสารหนังสือแต่งตั้งตัวแทนจำหน่ายมาแสดงในวันยื่นเสนอราคา

๔. ตั้มไฮดรอลิก

๔.๑ ยกเทด้วยระบบไฮดรอลิกเป็นแบบกระบอกไฮดรอลิกดันได้ห้องตัวกระบะโดยมีระบบคันโยกหรือสวิสซ์ควบคุมในหัวแก๊ง

๔.๒ ไฮดรอลิกยกเทท้ายคุณภาพสูง สามารถยกน้ำหนักได้ไม่น้อยกว่า ๖ ตัน สำหรับรถบรรทุกยกเทท้าย โดยเฉพาะกระบอกไฮดรอลิกมีขนาดเส้นผ่านศูนย์กลางภายในไม่เกิน ๑๖๐ มิลลิเมตร และแกนกระบอกไฮดรอลิกมีเส้นผ่านศูนย์กลางไม่น้อยกว่า ๗๐ มิลลิเมตร และ แชนดิ่งตั้ม ต้องเป็นแผ่นเหล็กคู่และน้ำหนักกระบอกไฮดรอลิกรวมฐานกระบอกไม่เกิน ๒๖๕ กิโลกรัม ซึ่งเป็นผลิตภัณฑ์ที่ได้รับการรับรองมาตรฐานอุตสาหกรรม มอก.๙๗๕ - ๒๕๓๘ และผลิตจากโรงงานที่ได้รับรองมาตรฐาน ISO ๙๐๐๑:๒๐๑๕ และ ISO ๑๔๐๐๑ :๒๐๑๕ ทั้งนี้เพื่อประโยชน์ของทางราชการ โดยน้ำเค็ดตาลีออคหนังสือรับรองมาตรฐาน และต้องได้รับการแต่งตั้งให้เป็นตัวแทนจำหน่ายจากผู้ผลิตหรือตัวแทนจำหน่ายในประเทศมาแสดงในวันยื่นเสนอราคา

๔.๓ ผู้เสนอราคาจะต้องแนบกลไกการทำงานของตั้ม รถบรรทุกแบบกระบะยกเทท้าย ตัวรถชนิด ๒ ล้อ มาแสดงในวันเสนอราคา

๔.๔ ผู้เสนอราคาจะต้องแนบแบบไฮดรอลิกดันได้กระบะยกเทท้าย สามารถยกน้ำหนักได้ไม่น้อยกว่า ๖,๐๐๐ กิโลกรัม และสามารถยกเทท้ายได้ไม่น้อยกว่า ๔๕ องศาที่พื้นถนน (แนบแคตตาล็อกและรูปแบบการยกเทท้ายและระบบไฮดรอลิกมาแสดงในวันเสนอราคา)

๔.๕ กระบอกไฮดรอลิกคุณภาพสูงสำหรับยกเทท้าย โดยระบบส่งกำลังจากเครื่องยนต์ของระบบ PTO โดยส่งกำลังผ่านเพล่าปั่นคุณภาพสูงและเกียร์บีมท์กับชุดกระบอกไฮดรอลิกต้องเป็นยี่ห้อเดียวกันเพื่อง่ายต่อการจัดหาอะไหล่และบำรุงรักษา

๔.๖ กระบอกไฮดรอลิกผลิตในประเทศและได้รับเครื่องหมาย MIT

๔.๗ กระบอกไฮดรอลิกเป็นผลิตภัณฑ์ใหม่ไม่เคยผ่านการใช้งานมาก่อน โดยได้รับมาตรฐานโรงงานอุตสาหกรรม ISO ๙๐๐๑ , ISO ๑๔๐๐๑ โดยผู้ผลิตกระบอกไฮดรอลิกและเกียร์บีมท์ต้องมีศูนย์จำหน่ายอะไหล่ในประเทศไทยอย่างน้อย ๑๐ แห่ง โดยต้องมีเอกสารแต่งตั้งเป็นผู้จำหน่ายอะไหล่อย่างเป็นทางการเพื่อง่ายต่อการจัดหาอะไหล่และซ่อมบำรุงรักษาพร้อมแนบหนังสือแต่งตั้งตัวแทนจำหน่ายมาแสดงในวันเสนอราคา

๕. ระบบสัญญาณไฟฉุกเฉิน

๕.๑ ติดตั้งสัญญาณไฟฉุกเฉิน LED ทรงกลม เป็นผลิตภัณฑ์ที่ได้รับการรับรองมาตรฐาน ISO ๙๐๐๑ พร้อมแนบเอกสารมาแสดงในวันเสนอราคา

๖. ชุดกล้องบันทึกวิดีโอหน้าหลังบนพาดะ

๖.๑ เครื่องบันทึกต้องประกอบด้วยหน้าจอขนาดไม่น้อยกว่า ๒ นิ้ว กล้องหน้า หลัง ความละเอียดไม่น้อยกว่า AHD ความละเอียด ๑๐๒๔x๖๐๐ Pixel รองรับการเชื่อมต่อกล้องบันทึกได้ไม่น้อยกว่า ๖ ช่อง

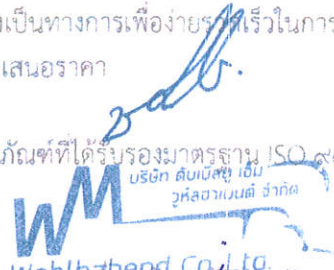

คณะกรรมการพิจารณาผล  
.....ประธานกรรมการ  
.....กรรมการ  
.....กรรมการ  
DSS646  
บริษัท สิบแปด เอ็ม วูห์ลฮาเบนด์ จำกัด  
Wahlhabend Co., Ltd.

(นายเจียรชัย สายน้ำใส)  
นายกองค์การบริหารส่วนตำบลลำเลียง

๖.๒ มีสายทริกเกอร์ (Trigger) อย่างน้อย ๑ ชุด รองรับ SD CARD ในการบันทึกได้สูงสุด ๒๕๖ GB  
๖.๓ ตัวเครื่องสามารถปิดจอได้ขณะบันทึก รองรับไฟล์บันทึก ชนิด AVI หรือ MP๔ ตัวจอสามารถ เปิด-เส้น แสดงระยะถอยได้

๖.๔ รองรับระบบไฟตั้งแต่ ๑๒ - ๓๖ โวลต์ ควบคุมการใช้งานด้วยปุ่มกดที่หน้าเครื่อง และรีโมทคอนโทรล

๖.๕ กล้องสำหรับติดตั้ง ๒ ชุด ระบบป้องกันน้ำและฝุ่นละอองด้วยมาตรฐาน IP๖๘ ตัวกล้องสามารถสลับ ภาพซ้าย-ขวาได้ กล้อง AHD ความละเอียด full HD ๑๐๘๐P คมชัดสูง กล้องระบบ PAL หรือ NTSC

๖.๖ มุมมองกล้องไม่น้อยกว่า ๑๒๐° สามารถทำงานได้ช่วงอุณหภูมิระหว่าง -๒๐°C หรือ ๗๐°C

๖.๗ ตัวกล้องเป็นโลหะอลูมิเนียม แข็งแรงทนทานต่อสภาพอากาศ และแรงกระแทก

๖.๘ กล้องหน้าระบบอินฟราเรดหลอด LEDs ไม่น้อยกว่า ๑๒ ดวง ระยะอินฟราเรด ๑๐-๑๕ เมตร กล้อง หลังระบบอินฟราเรดหลอด LEDs ไม่น้อยกว่า ๑๘ ดวง ระยะอินฟราเรด ๑๕-๒๐ เมตร

๖.๙ ผู้เสนอราคาจะต้องแนบแคตตาล็อก แสดงระบุรายละเอียดข้อกำหนดของกล้องติดรถยนต์มิใช่ดัดแปลง แก้ไขหรือสร้างขึ้นมาเอง และได้รับการแต่งตั้งให้เป็นตัวแทนจำหน่ายจากผู้ผลิตแสดงในวันเสนอราคา

๖.๑๐ ผลิตภัณฑ์ที่เสนอต้องได้รับมาตรฐาน ISO ๙๐๐๑ ที่สามารถสอบกลับไปยังต้นสังกัดได้พร้อมแสดง เอกสารเซ็นรับรองสำเนาสำหรับนำเสนอโครงการ และต้องมีหนังสือรับรองจากเจ้าของผลิตภัณฑ์ว่าสินค้าที่นำเสนอโครงการนี้ ผ่านตามข้อกำหนด และยังคงอยู่ในสายการผลิต

๖.๑๑ รับประกันสินค้า ๑ ปีและมีการสำรองอะไหล่ ๕ ปี พร้อมแนบเอกสารจากผู้แทนจำหน่ายสินค้าและ ให้บริการโดยระบุชื่อหน่วยงานมาแสดงในวันเสนอราคา

**๗. การพ่นสีและตราหน่วยงาน**

๗.๑ การพ่นสีภายนอก พ่นด้วยสีกันสนิมอย่างน้อย ๒ ชั้น แล้วจึงพ่นทับด้วยสีจริงชนิดสีโพลียูรีเทน ไม่น้อยกว่า ๒ ชั้น

๗.๒ การพ่นสีภายในถังบรรจุพ่นสีกันสนิม Epoxy หรือเทียบเท่าไม่น้อยกว่า ๒ ชั้น

๗.๓ สีรองพื้นได้รับรองผลิตภัณฑ์อุตสาหกรรม มอก.๖๙๑-๒๕๔๗ พร้อมแนบเอกสารมาตรฐานมาแสดงในวันเสนอราคา

๗.๔ สีจริงทับหน้า ได้รับรองผลิตภัณฑ์อุตสาหกรรม มอก.๒๖๖๓-๒๕๕๗ และผ่านการทดสอบมาตรฐาน ISO ๒๘๑๒-๔:๒๐๐๗ (ใช้น้ำมันแก๊สโซฮอล์ ๙๕) จากสถาบันยานยนต์ พร้อมแนบเอกสารผลทดสอบมาแสดงในวันเสนอราคา

๗.๕ พ่นตราสัญลักษณ์ และหมายเลขครุภัณฑ์

- พ่นตราสัญลักษณ์ของหน่วยงานด้วยสีน้ำเงินขนาดที่เหมาะสมกับพื้นที่บริเวณด้านข้างของตัวรถทั้งสองด้าน แต่ไม่น้อยกว่า ๑๘ เซนติเมตร

- พ่นตัวอักษรชื่อย่อของหน่วยงานด้วยสีน้ำเงินคำว่า " อบต.ลำเลียง " ขนาดตัวหนังสือตามความเหมาะสมของพื้นที่ แต่ไม่น้อยกว่า ๗.๕ เซนติเมตร

- พ่นหมายเลขรหัสครุภัณฑ์ด้วยสีน้ำเงิน ขนาดตัวหนังสือตามที่กำหนดแต่ไม่น้อยกว่า ๕ เซนติเมตร

๗.๖ ติดตั้งอุปกรณ์หรือแถบสะท้อนแสงตามประกาศกรมการขนส่งทางบก เรื่องกำหนดคุณลักษณะสี ขนาด และตำแหน่งการติดตั้ง รวมทั้งประเภทและลักษณะของรถที่ต้องมีอุปกรณ์ หรือแถบสะท้อนแสง พ.ศ.๒๕๖๐

**๘. เครื่องมือและอุปกรณ์ประจำรถ**

๘.๑ เครื่องมือซ่อมบำรุงประจำรถ

จำนวน ๑ ชุด

๘.๒ เครื่องมือและอุปกรณ์ในการถอดล้อ

จำนวน ๑ ชุด

๘.๓ แม่แรงไฮดรอลิก

จำนวน ๑ ชุด

(นายเจียรชัย สายน้ำใส)  
นายกองค์การบริหารส่วนตำบลลำเลียง

บริษัท อีบีแอล เอ็ม  
Wohlhabend Co. Ltd.  
คณะกรรมการพิจารณาผล  
..... ประเมินโครงการ  
..... กรมการไฟฟ้าและพลังงาน  
..... กรมการ

**๙.เงื่อนไขการส่งมอบ**

- ๙.๑ ผู้เสนอราคาต้องส่งมอบรถยนต์ภายใน ๑๒๐ วัน
- ๙.๒ ผู้เสนอราคาจะต้องแนบแบบ Drawing ๓ มิติ แสดงรูปด้าน TOP,FRONT,SIDE,TSOMATIC ของรถบรรทุกแบบกระบะเทท้าย ตัวรถชนิด ๖ ล้อ พร้อมมีรายละเอียดแสดงการติดตั้งส่วนประกอบต่างๆมาแสดงในวันเสนอราคา
- ๙.๓ ผู้เสนอราคาจะต้องแนบบางจรรยาบรรณไฟฟ้าในส่วนที่เพิ่มเติมจากผู้ผลิตรถยนต์มาแสดงในวันเสนอราคา
- ๙.๔ การรับประกันความชำรุดบกพร่องและการบำรุงรักษาอันเนื่องมาจากการใช้งานตามปกติเป็นระยะเวลา ๑ ปี ผู้ขายจะต้องทำการแก้ไขซ่อมแซมให้ใช้งานได้ติดตามปกติโดยเร็ว นับตั้งแต่วันที่รับแจ้งปัญหาภายใน ๑๕ วัน โดยไม่มีมูลค่าตลอดระยะเวลาการรับประกันดังกล่าว หากเกิดจากการใช้งานปกติ
- ๙.๕ ผู้เสนอราคาจะต้องแสดงเอกสารการมีศูนย์บริการมาตรฐานของรถยนต์ยี่ห้อที่เสนอมาแสดงในวันเสนอราคาโดยต้องมีศูนย์บริการที่จังหวัด หรือในจังหวัดใกล้เคียง

**๑๐. ข้อกำหนดอื่นๆ**

- ๑๐.๑ คณะกรรมการของสงวนสิทธิ์ที่จะไม่พิจารณาเกณฑ์ราคาต่ำสุดของผู้เสนอราคารายใดรายหนึ่งที่เอกสารไม่ครบถ้วนหรือมีเกณฑ์คุณสมบัติไม่เป็นไปตามเอกสารประกาศที่กำหนด
- ๑๐.๒ ผู้เสนอราคาต้องยอมรับผลการพิจารณาของคณะกรรมการ ในการใช้ดุลยพินิจของกรรมการให้ถือเป็นข้อยุติและให้เป็นผลสิ้นสุดในการพิจารณา
- ๑๐.๓ คณะกรรมการจะไม่รับพิจารณาผู้ที่ถูกแจ้งเวียนให้เป็นผู้ทำงานหรือกำลังถูกเสนอแจ้งข้อหาให้ผู้ทำงานจากหน่วยงานราชการ เว้นแต่จะมีคำสั่งยกเลิกการถูกแจ้งเวียนดังกล่าว
- ๑๐.๔ คณะกรรมการอาจเชิญผู้เสนอราคาเข้ามาให้ข้อมูลเพิ่มเติม หากมีความไม่ชัดเจนของเอกสารโดยผู้เสนอราคาจะต้องเข้ามาชี้แจง ถือเป็นสาระสำคัญในการพิจารณา
- ๑๐.๕ องค์การบริหารส่วนตำบลลำเลียง ขอสงวนสิทธิ์ที่จะยกเลิกการประกวดราคาด้วยระบบอิเล็กทรอนิกส์ครั้งนี้ ณ ขณะใดก็ได้ หากตรวจพบเหตุอันจะนำมาซึ่งความเสียหายต่อหน่วยงาน ซึ่งผู้ประสงค์จะเสนอราคาหรือผู้เสนอราคาจะเรียกร้องค่าเสียหายใดๆมิได้
- ๑๐.๖ หากปรากฏข้อเท็จจริงไม่ว่าจะเกิดก่อนหรือภายหลังการพิจารณาข้อเสนอ กรณีผู้เสนอราคาได้กระทำการปลอมแปลงเอกสารหรือเสนอเอกสารอันเป็นเท็จโดยเจตนาให้สำคัญผิดในสาระสำคัญของคุณสมบัติ หรือคุณลักษณะ หรือสมรรถนะ หรือเงื่อนไขอื่นๆ ของพัสดุที่จะจัดซื้อตามเอกสารกำหนด หรือมีผลทำให้เกิดความได้เปรียบหรือเสียเปรียบแก่ผู้เสนอราคารายอื่น ไม่ว่าจะเป็นผู้เสนอราคาที่ได้รับการคัดเลือกหรือไม่ก็ตาม องค์การบริหารส่วนตำบลลำเลียงขอสงวนสิทธิ์ในการทางอาญาแก่ผู้เสนอราคา



**๕. กำหนดเวลาส่งมอบพัสดุ**

- ๕.๑ กำหนดระยะเวลาส่งมอบ ๑๒๐ วัน นับถัดจากวันที่ลงนามในสัญญา /
- ๕.๒ สถานที่ส่งมอบ องค์การบริหารส่วนตำบลลำเลียง เลขที่ ๑๒๕ หมู่ ๒ ตำบลลำเลียง อำเภอกระบุรี จังหวัดระนอง
- ๕.๓ ผู้ขายต้องจัดเจ้าหน้าที่มาทำการทดสอบพัสดุ พร้อมอุปกรณ์ประกอบให้คณะกรรมการตรวจรับฯจนกว่าจะมีมติรับไว้ใช้ในองค์การบริหารส่วนตำบลลำเลียง

**๖. หลักเกณฑ์การพิจารณาคัดเลือกข้อเสนอ**

- ๖.๑ กำหนดการพิจารณาคัดเลือกข้อเสนอ โดยใช้เกณฑ์ราคา /

(นายเอียรชัย สายน้ำใส)

นายกองค์การบริหารส่วนตำบลลำเลียง

คณะกรรมการพิจารณามล  
 บริษัท ดับเบิลยู เอ็ม  
 วุฒิสยามบอนด์ จำกัด  
 กรรมการ  
 Wohlhabend Co.,Ltd.  
 กรรมการ

๗. วงเงินงบประมาณ/วงเงินที่ได้รับการจัดสรร และราคากลาง

๗.๑ วงเงินงบประมาณ ๒,๓๘๖,๐๐๐.- บาท (สองล้านสามแสนแปดหมื่นหกพันบาทถ้วน) โดยเบิกจ่ายจากงบประมาณรายจ่ายประจำงบประมาณ พ.ศ.๒๕๖๘

๗.๒ ราคากลางเป็นเงิน ๒,๓๘๖,๐๐๐.-บาท (สองล้านสามแสนแปดหมื่นหกพันบาทถ้วน) โดยยึดตามบัญชีมาตรฐานครุภัณฑ์ กองมาตรฐานงบประมาณ ๑ สำนักงานงบประมาณ ธันวาคม ๒๕๖๗

๘. งานวัดงานและการจ่ายเงิน

การกำหนดงวดงาน แบ่งเป็นจำนวน ๑ งวด,(งวดสุดท้าย) ดังนี้

งวดที่ ๑ (งวดสุดท้าย) เมื่อผู้ขายได้ทำการจดทะเบียนโอนกรรมสิทธิ์ให้กับองค์การบริหารส่วนตำบลลำเลียง โดยถูกต้องตามกฎหมายเรียบร้อยแล้ว สำหรับค่าธรรมเนียมต่างๆในการจดทะเบียนโอนกรรมสิทธิ์ ผู้ขายจะเป็นผู้ออกค่าใช้จ่ายเองทั้งสิ้น จะจ่ายให้ร้อยละ ๑๐๐ ของวงเงินตามข้อตกลงและข้อกำหนดสัญญา เมื่อผู้ขายจัดส่งพัสดุถูกต้องครบถ้วนตามที่องค์การบริหารส่วนตำบลลำเลียงกำหนดทุกประการ ระยะเวลา ๑๒๐ วัน นับถัดจากวันลงนามในสัญญา



๙. อัตราค่าปรับ

กรณีผู้ชนะการประกวดราคาทำสัญญาซื้อขายหรือข้อตกลงเป็นหนังสือแล้วแต่กรณี หากไม่ส่งมอบพัสดุให้ถูกต้องตามสัญญาที่ทำให้กับองค์การบริหารส่วนตำบลลำเลียง จะต้องปรับเป็นรายวันในอัตราร้อยละ ๐.๒๐ เปอร์เซ็นต์ ของราคาพัสดุที่ยังไม่ส่งมอบ

๑๐. การกำหนดระยะเวลารับประกันความชำรุดบกพร่อง

เมื่อส่งมอบพัสดุ (แล้วเสร็จ) ครบบริบูรณ์ และ"องค์การบริหารส่วนตำบลลำเลียง"ได้รับมอบพัสดุ จากคู่สัญญา จะต้องรับประกันความชำรุดบกพร่องที่เกิดขึ้นภายในระยะเวลาไม่น้อยกว่า ๑ ปี นับถัดจากวันที่องค์การบริหารส่วนตำบลลำเลียง ได้รับการส่งมอบ หากเกิดการชำรุดบกพร่องจะต้องดำเนินการซ่อมแซมแก้ไขให้ได้ดังเดิมภายใน ๑๕ วัน นับถัดจากวันที่ได้รับแจ้งความชำรุดบกพร่อง

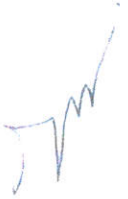
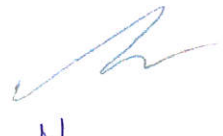
  
บริษัท ดับเบิลยู เอ็ม  
วูห์ลฮาเบนด์ จำกัด  
Wohlhabend Co., Ltd.

(นายเจียรชัย สายน้ำใส)  
นายกองค์การบริหารส่วนตำบลลำเลียง

.....กรรมการพิจารณาผล  
.....ประธานกรรมการ  
.....กรรมการ  
.....กรรมการ  
.....กรรมการ  
  
บริษัท ดับเบิลยู เอ็ม  
วูห์ลฮาเบนด์ จำกัด  
Wohlhabend Co., Ltd.



# ผนวก 2

# ISUZU KING OF TRUCKS EURO5MAX

ไม่ต้องเติม  
น้ำยาบำบัดไอเสีย



คณะกรรมการพิจารณาผล

.....ประธานกรรมการ

.....กรรมการ

.....กรรมการ

.....กรรมการ

# FTR

Wohlhabend Co., Ltd.

บริษัท ดับเบิลยู เอช เอช จำกัด

Wohlhabend Co., Ltd.

## ขีดสุดทุกมิติขนส่ง

รถบรรทุกไอซูทุกรุ่น ผ่านมาตรฐาน EURO 5 โดยไม่ต้องเติมน้ำยาบำบัดไอเสีย เช่น AdBlue® หรือ น้ำยาอื่นๆ

AdBlue® is the registered trademark of the Verband der Automobilindustrie e. V. (VDA)

(นาย)เจียรชัย ปลายน้ำดี  
นายกองคกรบริหารส่วนตำบลลำเลียง

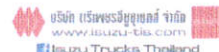





WM WOHLHABEND CO., LTD. WM WOHLHABEND CO., LTD. WM WOHLHABEND CO., LTD.

วงจรไฟฟ้าส่วนเพิ่มเติม

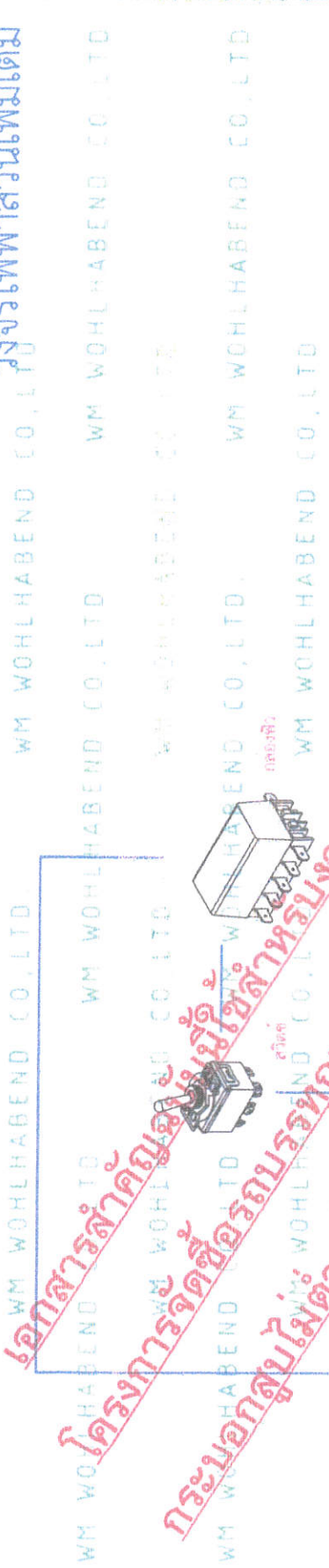

**เอกสารสำคัญสำหรับผู้ซื้อสำหรับงาน องค์การบริหารส่วนตำบล... เครื่องยนต์ 6 สูบ 6 สูบ ปริมาตร 170 ลิตร**

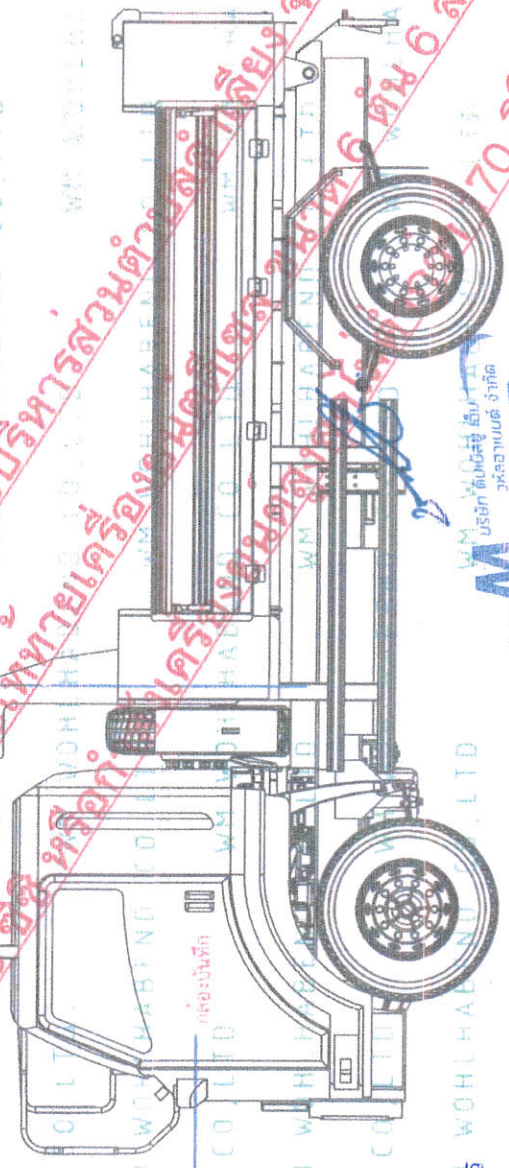

คณะกรรมการพิจารณา  
 .....ประธานกรรมการ  
 .....กรรมการ  
 .....กรรมการ

นาย **พ. ธีร**  
 บริษัท ดับเบิลยู เอ็ม วูห์ฮาเบนด์ จำกัด  
 Wohlabend Co., Ltd.

MODEL :  
 (นาย) เรียงชัช สุวณฺ์ (ผู้ขาย) เอ็ม วูห์ฮาเบนด์ จำกัด  
 (นาย) กองชัช สุวณฺ์ (ผู้ซื้อ) WOHLHABEND CO., LTD.  
 นายกองชัชบริหารส่วนตำบลลำเลียง



เครื่องมือและอุปกรณ์ประจำรถ

เครื่องมือซ่อมบำรุงประจำรถ



เครื่องมือและอุปกรณ์ในการถอดล้อ

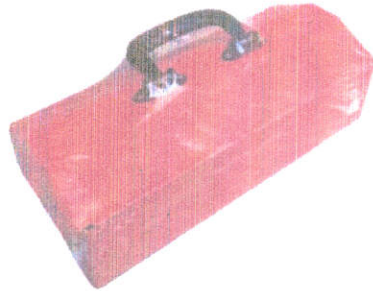

แม่แรงไฮดรอลิก



**WM** บริษัท ดีบีเอสยู เอ็ม  
วูห์ลฮาเบนด์ จำกัด  
Wohlhabend Co.,Ltd.

**สำนักงานกรุงเทพ**

หมายเหตุ รูปแบบสามารถเปลี่ยนแปลงได้ตามมาตรฐานผู้ผลิต หรือรุ่นล่าสุด

(นายเจียรชัย สายน้ำใส)  
นายกองค์การบริหารส่วนตำบลคำเคียง

คณะกรรมการพิจารณา

.....  
**WM** บริษัท ดีบีเอสยู เอ็ม  
วูห์ลฮาเบนด์ จำกัด  
Wohlhabend Co.,Ltd.

.....กรรมการ

.....กรรมการ



คณะกรรมการพิจารณาผล  
 ..... ประธานกรรมการ  
 ..... กรรมการ  
 ..... กรรมการ

บริษัท ดับเบิลยูเอ็ม  
 วุฒิสถาปัตย์ จำกัด  
**Wohthabend Co., Ltd.**  
 พืชประดิษฐ์แบบใหม่

กระบะบรรจุทุกตัวถังสร้างด้วยเหล็ก  
 หน้าไม้น้อยกว่า 3 มม. ด้านข้างกระบะ  
 ฝาปิดผสมวัสดุใยหินเป็นดอกรัดทั้ง 3 ด้าน

เหล็กหน้าไม้น้อย  
 กว้าง 4.5 มม.

มีปริมาตรความจุไม้  
 น้อยกว่า 6  
 ลูกบาศก์เมตร

ด้านข้างกระบะสร้างด้วย  
 เหล็กมาตรฐานอย่างดี  
 หน้าไม้น้อยกว่า 3 มม.

นายกองค์การบริหารส่วนตำบลลำเตี้ย

รูปรถบรรทุกทุกแบบกระบะเทท้ายเครื่องยนต์ดีเซล  
ขนาด 6 ตัน 6 ล้อ ปริมาตรกระบอกสูบไม่ต่ำกว่า 6,000 ซีซี  
หรือกำลังเครื่องยนต์สูงสุดไม่ต่ำกว่า 170 กิโลวัตต์



บริษัท ดับเบิลยู เอ็ม  
วูห์ลฮาเบนด์ จำกัด  
Wohlhabend Co., Ltd.

### สำเนาถูกต้อง

หมายเหตุ : รูปแบบสามารถเปลี่ยนแปลงได้ตามคุณลักษณะที่หน่วยงานกำหนด หรือ  
รูปแบบสามารถเปลี่ยนแปลงได้ตามมาตรฐานผู้ผลิต เพื่อสอดคล้องกับการใช้งานและ  
สะดวกต่อการใช้งาน

คณะกรรมการพิจารณาผล

.....ประธานกรรมการ

.....กรรมการ

.....กรรมการ

บริษัท ดับเบิลยู เอ็ม  
วูห์ลฮาเบนด์ จำกัด  
Wohlhabend Co., Ltd.  
พระยาศรีสุริยราช

(นายเจียรชัย สายน้ำใส)

นายกองค์การบริหารส่วนตำบลคำเลียง

# GEAR PUMP

## KP-75B

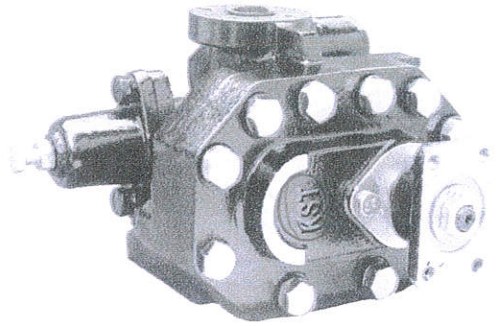

### ประสิทธิภาพการทำงาน

อัตราการไหล : 75 ml/r

แรงดันที่ใช้งาน : 6.9MPa(70kfg/cm<sup>2</sup>)

อัตราการหมุน : 800 rpm

อัตราการหมุนต่ำสุด : 350 rpm

แรงดันสูงสุด : 20.6 Mpa(210kfg/cm<sup>2</sup>)

แรงดึงเคเบิลในการควบคุมวาล์ว : 14 kg

น้ำหนักรวมเกียร์ปั๊ม : 21 kg

### สภาวะการทำงาน

อุณหภูมิน้ำมันไฮดรอลิกควรอยู่ระหว่าง : -20c° ถึง 80 c°

ความหนืดของน้ำมันไฮดรอลิก : 10-75 c.s.t.

ความละเอียดของตัวกรองน้ำมัน : ≤ 25 mm.

ความสูงของการดูดน้ำมัน : < 500 mm.

การขับเคลื่อน : ใช้ข้อต่ออ่อนขับเคลื่อนโดยตรง

ทิศทางการหมุน : ทวนเข็มนาฬิกา (จากปลายเพลลาของปั๊ม)

210 bar = 3,045.79 ปอนด์ ต่อตาราง

### มุมมองจากด้านล่าง

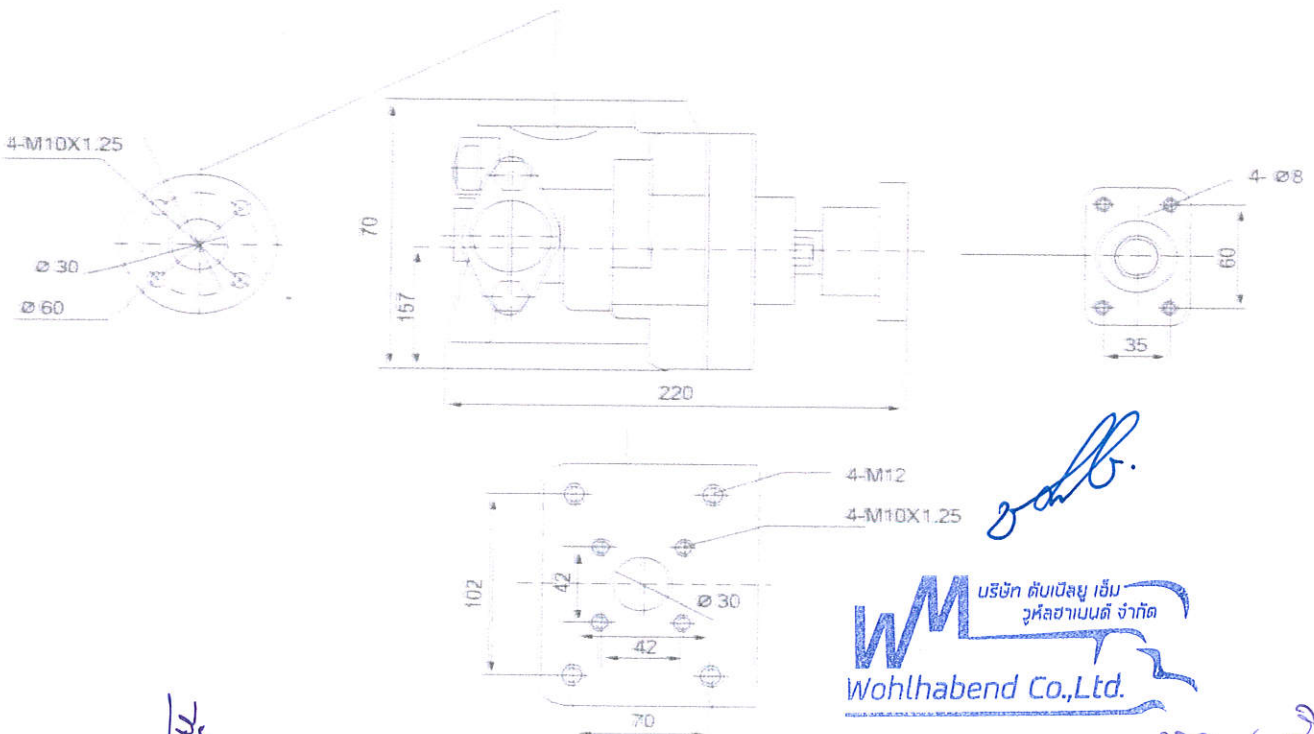

(นายเกียรติชัย สายน้ำใส)

นายกองค์การบริหารส่วนตำบลลำเลียง

บริษัท ตัมเป็ลยู เอ็ม  
วูห์ลฮาเบนด์ จำกัด  
Wohlhabend Co.,Ltd.

พรวิมลรัตน์ อิ่ม

08809448

# KRM - 167A

# ShinMaywa

VISION WITH INSIGHT

กระบอกลิ่ดสำหรับไ้ห้องรถ รัน 6-8 ดัน  
 "TENTSUKI" เครื่องหมายการค้าของ ShinMaywa

กระบอกลิ่ดไ้ห้อง เหมาะสำหรับรถบรรทุก 6 ล้อ (4x2) ผลิตและประกอบในประเทศไทย  
 ความคุมการผลิตและการออกแบบ ภายใต้คุณภาพมาตรฐาน จาก ชิโนมาว่า อินดัสทรี ประเทศญี่ปุ่น

## รายละเอียด : ชุดกระบอกลิ่ด

- ขนาดกระบอกลิ่ด : 160 mm
- ขนาดแกนลูกสูบ : Ø 70 mm
- แรงดันสูงสุด : 13.7 MPa (140 kgf/cm<sup>2</sup>)
- ความยาวช่วงชัก : 584 mm
- น้ำหนักรวมแทนรับกระบอกลิ่ด (Support Ass'y) : 264 kg

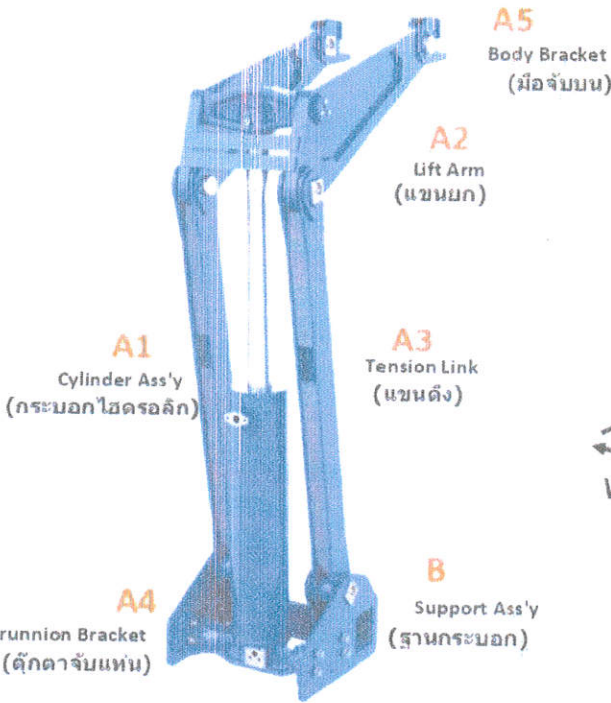

### คุณลักษณะของกระบอกลิ่ด

- ฝาครอบแบบเกลียว ความต้านทานสูงกว่าแบบน๊อตยึด (อยู่ระหว่างการรับรองสิทธิบัตรการประดิษฐ์ ประกาศกรมทรัพย์สินทางปัญญา เลขที่ 160673)
- ถูกลอกแบบมาเพื่อติดตั้งกับตัวกระบอกลิ่ดโดยเฉพาะ
- Tension link แผ่นเหล็กคู่ : ความกว้างชุดกระบอกลิ่ดมากกว่าแบบแผ่นเหล็กเดี่ยว ซึ่งแข็งแรงเช่นกัน
- ได้รับการรับรองมาตรฐาน มอก 1173-2551 โดยเฉพาะรุ่น

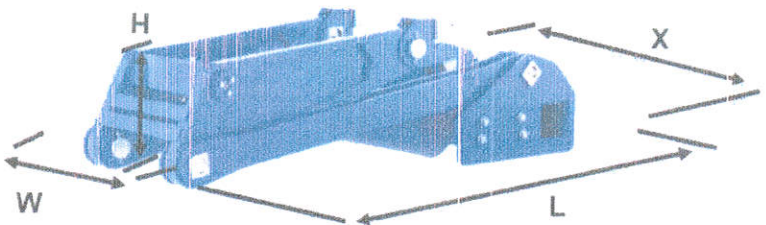

### รายละเอียด : ขนาดชุดกระบอกลิ่ด

- L : 1,451 mm
- W : 464 mm
- H : 430 mm
- X : 480 mm

*[Handwritten signature]*

- \* รวมหน้าแปลน (Flange) พอร์ตความดันสูง/ต่ำ
- \* เสริมด้วยเกียร์ปั้มและอุปกรณ์อื่นๆ ตามความต้องการ

\* รวมชุดรองรับไฮดรอลิ่ด



### ตัวอย่างการติดตั้งไ้ห้องรถ รัน 6-8 ดัน

ความยาวกระบอกลิ่ด ("L", มม.)	ระยะห้อยท้าย Hinge overhang ("R", มม.)	มุมยกและระยะติดตั้ง (Trunnion ถึง Hinge) ("T", มม.) สามารถยกน้ำหนักได้สูงสุด (หน่วย: ตัน)		
		50° / T=1,750	47° / T=1,850	45° / T=1,950
4,000	300	13.0	13.3	14.0
4,200	400	13.0	13.3	14.0
4,300	500	13.2	13.8	14.3
4,500	600	13.2	13.8	14.3

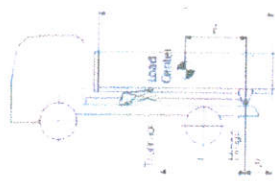

Thai ShinMaywa Co., Ltd.  
 บริษัท ไทยชิโนมาว่า จำกัด

ฝ่ายการขายและการตลาด  
 199, 199/1 หมู่ที่ 12 ซอยเพชรเกษม 120 ถนนเพชรเกษม  
 ตำบลอ้อมน้อย อำเภอกะทู้มบแม่น สมุทรสาคร 74130

โทรศัพท์ +66-2420-9860  
 โทรสาร +66-2420-9863

อีเมล sales.thsmc@shinmaywa.co.jp  
 www.shinmaywa.co.th

(นายเจียรชัย สายน้ำใส)  
 นายกองค้การบริหารส่วนตำบลลำเลียง

คณะกรรมการพิจารณาผล

.....ประธานกรรมการ  
 .....กรรมการ  
 .....กรรมการ



บริษัท โอเค ออโต้พาร์ท จำกัด  
OK AUTOPARTS CO., LTD.

SYK 0442

LED FLASH LIGHT 5 inch  
ไฟสัญญาณป้องกันอุบัติเหตุขนาด 5 นิ้ว



คุณลักษณะทั่วไปของผลิตภัณฑ์

- ใช้หลอดไฟชนิด LED (Light Emitting Diode) จำนวนหลอด จำนวน 24 หลอด
- มีทั้งแบบใช้ไฟทั้ง 12V และ 24V
- ขนาดตัวเครื่องกว้าง 135 มม. สูง 172 มม.
- ตัวเรือนทำจากพลาสติก มีไฟสัญญาณ 5 หลอด ไฟสีแดง 3 หลอด ไฟสีส้ม 2 หลอด
- มีถาดเก็บสายไฟในตัว สามารถใช้สายไฟแบบ Double Lead ทำให้มีสายไฟเพียง 2 เส้นก็เพียงพอ
- มีการป้องกันการกระแทกของสายไฟเป็นแบบ Double Lead ทำให้มีสายไฟเพียง 2 เส้นก็เพียงพอ
- มีสายไฟแยกสำหรับป้องกันสายไฟจากอุบัติเหตุไฟไหม้
- สามารถใช้งานได้ทั้งขณะใช้ขณะจอดที่ และขณะวิ่ง
- สามารถนำไปใช้ติดตั้งบนรถบรรทุก รถสิบล้อ รถตู้ รถตู้โดยสาร รถบรรทุกขนาดเล็ก รถบรรทุกขนาดใหญ่ รถยนต์
- เหมาะสำหรับใช้ติดตั้งบนรถบรรทุก รถสิบล้อ รถตู้ รถตู้โดยสาร รถบรรทุกขนาดเล็ก รถบรรทุกขนาดใหญ่ รถยนต์

*W.M.*  
บริษัท ดับเบิลยู เอ็ม  
วูห์ฮาเบนด์ จำกัด  
Wohhabend Co.,Ltd.

*W.M.*  
บริษัท ดับเบิลยู เอ็ม  
วูห์ฮาเบนด์ จำกัด  
Wohhabend Co.,Ltd.

(นายเจียรชัย สายน้ำใส)

นายกองค์การบริหารส่วนตำบลลำเลียง

okautoparts.co.th

คณะกรรมการพิจารณา

ประธานกรรมการ

กรรมการ

กรรมการ

*Signature*

กรรมการ



## กล้อง AHD (ทรงโดม)

- ✓ กล้อง AHD ความละเอียด Full HD 1080P คมชัดสูง ๖.๕
- ✓ กล้องระบบ PAL ๖.๖
- ✓ มุมมองกล้อง 120 องศา
- ✓ ตัวกล้องมีสาย trigger สามารถสลับภาพซ้าย-ขวาได้
- ✓ มาตรฐานกล้อง IP68 ป้องกันน้ำเข้าและฝุ่นละออง
- ✓ อุณหภูมิภายในใต้การทำงาน -20°C - 70°C ๖.๖
- ✓ ระบบอินฟราเรดหลอด LEDs 12 ดวง ระยะอินฟราเรด 10-15 เมตร
- ✓ รองรับระบบไฟ 12 V จากอุปกรณ์ควบคุม ๖.๘
- ✓ ตัวกล้องเป็นโลหะอลูมิเนียม แข็งกรงทนทานต่อสภาพอากาศ และแรงกระแทก
- ✓ ขนาด (W) 7.3 X (L) 9 X (H) 6.5 cm ๖.๗



*W.M.*  
บริษัท ดีบีเอสยู เอ็ม  
วูห์ลฮาเบนด์ จำกัด  
Wohlhabend Co.,Ltd.

*W.M.*  
บริษัท ดีบีเอสยู เอ็ม  
วูห์ลฮาเบนด์ จำกัด  
Wohlhabend Co.,Ltd.

*[Signature]*  
(นายเอียรชัย สายน้ำใส)  
นายกองค์การบริหารส่วนตำบลลาเตียง

*[Signature]*  
0380946

## กล้อง AHD (ทรงเหลี่ยม)

- ✓ กล้อง AHD ความละเอียด Full HD 1080P คมชัดสูง ๖.๕
- ✓ กล้องระบบ PAL ๖.๖
- ✓ มุมมองกล้อง 120 องศา
- ✓ ตัวกล้องมีสาย trigger สามารถสลับภาพซ้าย-ขวาได้ ๖.๖
- ✓ มาตรฐานกล้อง IP68 ป้องกันน้ำเข้าและฝุ่นละออง
- ✓ อุณหภูมิภายในใต้การทำงาน -20'C - 70'C
- ✓ ระบบอินฟราเรดหลอด LEDs 18 ดวง ระยะอินฟราเรด 15-20 เมตร
- ✓ รองรับระบบไฟ 12 V จากอุปกรณ์ควบคุม ๖.๘
- ✓ ตัวกล้องเป็นโลหะอลูมิเนียม แข็งกรงทนทานต่อสภาพอากาศ และแรงกระแทก
- ✓ ขนาด (W) 7.5 X (L) 7 X (H) 8.4 cm ๖.๗



(นายเจียรชัย สายน้ำใส)  
นายกองค์การบริหารส่วนตำบลลำเลียง

*W.M.*  
บริษัท ดับเบิลยู เอ็ม  
วูห์ลฮาเบนด์ จำกัด  
Wohlhabend Co.,Ltd.

*W.M.*  
บริษัท ดับเบิลยู เอ็ม  
วูห์ลฮาเบนด์ จำกัด  
Wohlhabend Co.,Ltd.

*Signature*  
01166111

## MCR-712 (AHD VERSION)

- 6.1 ✓ หน้าจอแสดงผลขนาด 7 นิ้ว ความละเอียด 1024 x 600 Pixel
- 6.2 ✓ รองรับการเชื่อมต่อกล้องในการบันทึกได้ 2 ช่อง สูงสุดระดับ AHD
- 6.2 ✓ จอบันทึกมีสายทริกเกอร์ (Trigger) 1 ชุด สำหรับเลือกโหมดการทำงานแบบหน้าจออัตโนมัติตามต้องการ
- 6.2 ✓ รองรับ SD CARD ในการบันทึกได้สูงสุด 256 GB
- 6.5 ✓ กล้องสำหรับติดตั้ง 2 ชุด ระบบป้องกันน้ำและฝุ่นละอองด้วยมาตรฐาน IP68
- 6.5 ✓ มีสายไฟสำหรับต่อกล้อง 2 ชุด ความยาวสายขนาด 15 เมตร และ 20 เมตร
- 6.5 ✓ ตัวกล้องมีสายทริกเกอร์ (Trigger) สามารถสลับภาพซ้าย-ขวาได้
- 6.5 ✓ ตัวเครื่องสามารถปิดหน้าจอได้ขณะบันทึก
- 6.7 ✓ รองรับไฟล์บันทึก ชนิดไฟล์ AVI
- 6.7 ✓ ตัวจอสามารถเปิด-เส้นแสดงระยะก้อยได้
- 6.8 ✓ ควบคุมการใช้งานด้วยปุ่มกดที่หน้าเครื่อง และรีโมทคอนโทรล
- 6.8 ✓ รองรับระบบไฟตั้งแต่ 12-36 โวลต์



WM บริษัท ตันเป็ลยู เอ็ม จุฬาลงกรณ์ จ้ากิด  
Wohlhabend Co.,Ltd.

(นายเจียรชัย สายนำใส)

นายกองค์การบริหารส่วนตำบลลำไย

MCR-712  
(AHD VERSION)

๑๖๖๗๖

ผนวก 3

## ใบเสนอราคาซื้อด้วยวิธีประกวดราคาอิเล็กทรอนิกส์ (e-bidding)

เรียน หัวหน้าหน่วยงานของรัฐ

๑. ข้าพเจ้า บริษัท ดับเบิลยู เอ็ม วูห์ลฮาเบนด์ จำกัด เลขที่ ๑๐๕ถนน ราชการดำเนินตำบล ในเมืองอำเภอ เมืองร้อยเอ็ดจังหวัด ร้อยเอ็ด รหัสไปรษณีย์ ๔๕๐๐๐ โทรศัพท์ ๐๙๑๔๕๕๖๓๕๖ โดย นางชลทิชา สังขกร ผู้ลงนามข้างท้ายนี้ ได้พิจารณาเงื่อนไขต่าง ๆ ในเอกสารซื้อด้วยวิธีประกวดราคาอิเล็กทรอนิกส์ และเอกสารเพิ่มเติม (ถ้ามี) เลขที่ ๑/๒๕๖๘ โดยตลอดและยอมรับข้อกำหนดและเงื่อนไขนั้นแล้ว รวมทั้งรับรองว่าข้าพเจ้าเป็นผู้มีคุณสมบัติครบถ้วนตามที่กำหนดและไม่เป็นผู้ที่งานของหน่วยงานของรัฐ

๒. ข้าพเจ้าขอเสนอรายการพัสดุ รวมทั้งบริการ ซึ่งกำหนดไว้ในเอกสารซื้อด้วยวิธีประกวดราคาอิเล็กทรอนิกส์ ดังต่อไปนี้

ลำดับที่	รายการ	ราคาต่อหน่วย	จำนวน	รวมเป็นเงิน (บาท)	กำหนดส่งมอบ
๑	รถบรรทุกแบบกระบะเทท้าย เครื่องยนต์ดีเซล ขนาด ๖ ตัน ๖ ล้อ ปริมาตรกระบะบอกสูบไม่ต่ำกว่า ๖,๐๐๐ ซีซี หรือกำลังเครื่องยนต์สูงสุดไม่ต่ำกว่า ๑๗๐ กิโลวัตต์	-	๑ คัน	๒,๓๗๘,๐๐๐.๐๐	๑๒๐
<b>รวมเป็นเงินทั้งสิ้น</b>				๒,๓๗๘,๐๐๐.๐๐	

(สองล้านสามแสนเจ็ดหมื่นแปดพันบาทถ้วน) ซึ่งเป็นราคาที่รวมภาษีมูลค่าเพิ่มรวมทั้งภาษีอากรอื่น และค่าใช้จ่ายทั้งปวงไว้ด้วยแล้ว

๓. ข้าพเจ้าจะยื่นคำเสนอราคานี้เป็นระยะเวลา ๑๒๐ วัน ตั้งแต่วันยื่นข้อเสนอ และ องค์การบริหารส่วนตำบล อาจรับคำเสนอนี้ ณ เวลาใดก็ได้ก่อนที่จะครบกำหนดระยะเวลาดังกล่าว หรือระยะเวลาที่ได้ยื่นออกไปตามเหตุผลอันสมควรที่ องค์การบริหารส่วนตำบล ร้องขอ

๔. ข้าพเจ้ารับรองว่าจะส่งมอบงานซื้อตามเงื่อนไขที่เอกสารประกวดราคาอิเล็กทรอนิกส์กำหนดไว้

๕. ในกรณีที่ข้าพเจ้าได้รับการพิจารณาให้เป็นผู้ชนะการประกวดราคาอิเล็กทรอนิกส์ ข้าพเจ้ารับรองที่จะ

๕.๑ ทำสัญญาตามแบบสัญญาซื้อขายแบบท้ายเอกสารซื้อด้วยวิธีประกวดราคาอิเล็กทรอนิกส์ หรือตามที่สำนักอัยการสูงสุดได้แก้ไขเพิ่มเติมแล้ว กับ องค์การบริหารส่วนตำบล ภายใน ๗ วัน นับถัดจากวันที่ได้รับหนังสือให้ไปทำสัญญา

๕.๒ มอบหลักประกันการปฏิบัติตามสัญญา ตามที่ระบุไว้ในข้อ ๗ ของเอกสารซื้อด้วยวิธีประกวดราคาอิเล็กทรอนิกส์ ให้แก่ องค์การบริหารส่วนตำบล ขณะที่ได้ลงนามในสัญญาเป็นจำนวนร้อยยี่สิบ ๕,๐๐๐

(นายเจียรชัย สายน้ำใส)  
นายกองค์การบริหารส่วนตำบลลำเสียง

บริษัท ดับเบิลยู เอ็ม วูห์ลฮาเบนด์ จำกัด  
 คณะกรรมการพิจารณาผล  
 ประธานกรรมการ .....  
 กรรมการ .....  
 กรรมการ .....  
 W.M. Wohlhabend Co., Ltd.  
 ๑๐๕ ถนนราชการดำเนิน ตำบล  
 อำเภอเมืองร้อยเอ็ด จังหวัดร้อยเอ็ด ๔๕๐๐๐

ของราคาตามสัญญาที่ได้ระบุไว้ในใบเสนอราคานี้ เพื่อเป็นหลักประกันการปฏิบัติตามสัญญาโดยถูกต้องและครบถ้วน หากข้าพเจ้าไม่ปฏิบัติให้ครบถ้วนตามที่ระบุไว้ในข้อ ๕.๑ และ/หรือข้อ ๕.๒ ดังกล่าวข้างต้น ข้าพเจ้ายอมให้ องค์การบริหารส่วนตำบล รับผิดชอบการเสนอราคาหรือเรียกร้องจากผู้ออกหนังสือค้ำประกัน ข้าพเจ้ายอมชดใช้ค่าเสียหายใด ๆ ที่อาจมีแก่ องค์การบริหารส่วนตำบล และ องค์การบริหารส่วนตำบล มีสิทธิจะให้ผู้อื่นเสนอรายอื่นเป็นผู้ชนะการประกวดราคาอิเล็กทรอนิกส์ได้หรือองค์การบริหารส่วนตำบล อาจดำเนินการจัดซื้อ การประกวดราคาอิเล็กทรอนิกส์ใหม่ก็ได้

๖. ข้าพเจ้ายอมรับว่า องค์การบริหารส่วนตำบล ไม่มีความผูกพันที่จะรับคำเสนอนี้ หรือใบเสนอราคาใด ๆ รวมทั้งไม่ต้องรับผิดชอบในค่าใช้จ่ายใด ๆ อันอาจเกิดขึ้นในการที่ข้าพเจ้าได้เข้ายื่นข้อเสนอครั้งนี้

๗. บรรดาหลักฐานประกอบการพิจารณา เช่น ตัวอย่าง (sample) แคตตาล็อก รายละเอียดคุณลักษณะเฉพาะ (Specifications) พร้อมใบเสนอราคา ซึ่งข้าพเจ้าได้ลงไว้ในระบบการจัดซื้อจัดจ้างภาครัฐด้วยอิเล็กทรอนิกส์ ข้าพเจ้ายินยอมมอบให้ องค์การบริหารส่วนตำบล ไว้เป็นเอกสารและทรัพย์สินของ องค์การบริหารส่วนตำบล

สำหรับตัวอย่างที่เหลือหรือไม่ใช้แล้ว ซึ่ง องค์การบริหารส่วนตำบล ส่งคืนให้ ข้าพเจ้าจะไม่เรียกร้องค่าเสียหายใด ๆ ที่เกิดขึ้นกับตัวอย่างนั้น

๘. เพื่อเป็นหลักประกันในการปฏิบัติโดยถูกต้อง ตามที่ได้ทำความเข้าใจและตามความผูกพันแห่งคำเสนอนี้ ข้าพเจ้าขอมอบ เพื่อเป็นหลักประกันการเสนอราคาเป็นเงินจำนวน บาท มาพร้อมนี้

๙. ข้าพเจ้าได้ตรวจทานตัวเลขและตรวจสอบเอกสารต่าง ๆ ที่ได้ยื่นพร้อมใบเสนอราคานี้โดยละเอียดแล้ว และเข้าใจดีว่า องค์การบริหารส่วนตำบล ไม่ต้องรับผิดชอบใด ๆ ในความผิดพลาดหรือตกหล่น

๑๐. ใบเสนอราคานี้ได้ยื่นเสนอโดยบริสุทธิ์ยุติธรรม และปราศจากกลฉ้อฉล หรือการสมรู้ร่วมคิดกัน โดยไม่ชอบด้วยกฎหมายกับบุคคลใดบุคคลหนึ่ง หรือหลายบุคคล หรือกับห้างหุ้นส่วน บริษัทใด ๆ ที่ได้ยื่นข้อเสนอในคราวเดียวกัน

เสนอมา ณ วันที่ ๒๔ มิถุนายน พ.ศ. ๒๕๖๘ เวลา ๑๐:๓๔:๑๙ น.

(นางชลธิชา สังขกร)

ผู้มีอำนาจลงนาม หรือ ผู้รับมอบอำนาจ

เลขที่โครงการ ๖๘๐๕๙๔๔๐๑๖๕

ใบเสนอราคาเลขที่ ๖๘๐๖๑๖๐๐๒๔๑๓๒

รหัสอ้างอิง OTP kblv

เลขประจำตัวผู้เสียภาษี ๐๔๕๕๖๓๐๐๐๔๔๐

(นายเจียรชัย สายน้ำใส)

นายกองค์การบริหารส่วนตำบลลำเสียง

คณะกรรมการพิจารณาผล

.....ประธานกรรมการ

.....กรรมการ

.....กรรมการ

บริษัท ดับเบิลยู เอ็ม  
วูล์ฟฮาบอนด์ จำกัด  
WM  
Wolhabond Corp. Ltd.

ผนวก 4



ที่ รอ. 000240

สำนักงานส่งเสริมการค้าในต่างประเทศ จังหวัดร้อยเอ็ด  
กรมพัฒนาธุรกิจการค้า กระทรวงพาณิชย์

### หนังสือรับรอง

ขอรับรองว่าบริษัทนี้ ได้จดทะเบียนเป็นนิติบุคคล ตามประมวลกฎหมายแพ่งและพาณิชย์  
เมื่อวันที่ 14 เมษายน 2563 ทะเบียนนิติบุคคลเลขที่ 0455563000440

ปรากฏข้อความในรายการตามเอกสารทะเบียนนิติบุคคล ณ วันออกหนังสือนี้ ดังนี้

1. ชื่อบริษัท บริษัท ดับเบิลยู เอ็ม วูห์ลฮาเบนด์ จำกัด
2. กรรมการของบริษัทยังมี 3 คน ตามรายชื่อดังต่อไปนี้
  1. นางชลทิชา สังขกร
  2. นายทรงชาย วรรณสุด
  3. นายฤกษ์ ตรีตะวัน
3. จำนวนหรือชื่อกรรมการซึ่งลงชื่อผูกพันบริษัทได้คือ นางสาวชลทิชา ชิตวิเศษ ลงลายมือชื่อ และประทับตราสำคัญของบริษัท
- 4.ทุนจดทะเบียน 5,000,000.00 บาท / ห้าล้านบาทถ้วน
5. สำนักงานใหญ่ ตั้งอยู่เลขที่ 105 ถนนราชการดำเนิน ตำบลในเมือง อำเภอเมืองร้อยเอ็ด จังหวัดร้อยเอ็ด
6. วัตถุประสงค์ของบริษัทมี 49 ข้อ ดังปรากฏในสำเนาเอกสารแนบท้ายหนังสือรับรองนี้ จำนวน 5 แผ่น โดยมิลายมือชื่อ  
นายทะเบียนซึ่งรับรองเอกสารเป็นสำคัญ

ออกให้ ณ วันที่ 3 เดือน กุมภาพันธ์ พ.ศ. 2566

  
 บริษัท ดับเบิลยู เอ็ม  
 วูห์ลฮาเบนด์ จำกัด  
**Wohlhabend Co.,Ltd.**  
 จังหวัดร้อยเอ็ด

(นายตราวุธ พงศดีเมือง)

นายทะเบียน

คณะกรรมการพิจารณาผล

.....ประธานกรรมการ

.....กรรมการ

.....กรรมการ

กรมส่งเสริมการค้า

  
**Wohlhabend Co.,Ltd**  
 บริษัท ดับเบิลยู เอ็ม  
 วูห์ลฮาเบนด์ จำกัด

คำเตือน : ผู้ใช้ควรตรวจสอบข้อควรทราบท้ายหนังสือรับรองฉบับนี้ทุกครั้ง



กรมพัฒนาธุรกิจการค้า กระทรวงพาณิชย์  
Department of Business Development  
Ministry of Commerce

จัดพิมพ์ เมื่อวันที่ .....

(นายเจียรชัย สายน้ำใส)

นายกองค์การบริหารส่วนตำบลคำเลียง



ที่ รอ. 000240

สำนักงานทะเบียนหุ้นส่วนบริษัทจังหวัดเชียงใหม่  
กรมส่งเสริมการค้าระหว่างประเทศ

### หนังสือรับรอง

ข้อควรทราบ ประกอบด้วยหนังสือรับรอง ฉบับที่ รอ. 000240

1. บริษัทนี้เดิมชื่อ ห้างหุ้นส่วนจำกัด ดับเบิลยู เอ็ม วูห์ฮาเบนด์ ทะเบียนเลขที่ 0453555000027 ได้จดทะเบียนแปรสภาพเป็นบริษัทจำกัด เมื่อวันที่ 14 เมษายน 2563/
2. มีบัญชีคนนี้ได้ส่งงบการเงินปี 2566
3. หนังสือนี้รับรองเฉพาะข้อความที่ห้าง/บริษัทได้นำมาจดทะเบียนไว้เพื่อแสดงกฎหมายเท่านั้น ข้อเท็จจริงเป็นสิ่งที่ควรหาไว้พิจารณาฐานะ
4. นายทะเบียนอาจเพิกถอนการจดทะเบียน ถ้าปรากฏว่าข้อความอันเป็นสาระสำคัญของทะเบียนไม่ถูกต้อง หรือเป็นเท็จ

  
**WM** บริษัท ดับเบิลยู เอ็ม วูห์ฮาเบนด์ จำกัด  
 Wohlhabend Co.,Ltd.

สำหรับออก

คณะกรรมการพิจารณาผล

.....ประธานกรรมการ

.....กรรมการ

.....กรรมการ

  
 (นายเจียรชัย สายน้ำใส)  
 นายกองค้การบริหารส่วนตำบลลำเลียง

**DDD** กรมส่งเสริมการค้าระหว่างประเทศ  
 Department of Business Development  
 Ministry of Commerce

จัดพิมพ์ เมื่อเวลา 15:11 น.

นางสาวสุรดา

  
**WM** บริษัท ดับเบิลยู เอ็ม วูห์ฮาเบนด์ จำกัด  
 Wohlhabend Co.,Ltd.

ว.1 (วพ.)

รายละเอียดวัตถุประสงค์

วัตถุประสงค์ทั่วไป

- (1) ซื้อ จัดหา รับ เช่า เช่าซื้อ ถิ่นกรรมสิทธิ์ ครอบครอง ปรับปรุง ใช้ และจัดการ โดยประการอื่น ซึ่งทรัพย์สินใดๆตลอดจนดอกผลของทรัพย์สินนั้น
  - (2) ขาย โอน จำนอง จำนำ แลกเปลี่ยน และจำหน่ายทรัพย์สินโดยประการอื่น
  - (3) เป็นนายหน้า ตัวแทน ตัวแทนค้าต่างในกิจการและธุรกิจทุกประเภท เว้นแต่ในธุรกิจประกันภัย การหาสมาชิกให้สมาคม และการค้าหลักทรัพย์
  - (4) กู้ยืมเงิน เบิกเงินเกินบัญชีจากธนาคาร นิติบุคคล หรือสถาบันการเงินอื่น และให้กู้ยืมเงินหรือให้เครดิตด้วยวิธีการอื่น โดยจะมีหลักประกันหรือไม่ก็ตาม
- รวมทั้งการรับ ออก โอน และสลับหลังตัวเงิน หรือตราสารที่เปลี่ยนมือได้อย่างอื่น เว้นแต่ในธุรกิจธนาคาร ธุรกิจเงินทุน และธุรกิจเครดิตฟองซิเอร์

- (5) ทำการจัดตั้งสำนักงานสาขาหรือแต่งตั้งตัวแทน ทั้งภายในและภายนอกประเทศ
- (6) เข้าเป็นหุ้นส่วนจำกัดความรับผิดชอบในหุ้นส่วนจำกัด เป็นผู้ถือหุ้นในบริษัทจำกัด และบริษัทมหาชนจำกัด

วัตถุประสงค์ประกอบพาณิชย์กรรม

- (7) ประกอบกิจการค้าสัตว์มีชีวิต เนื้อสัตว์ชำแหละ เนื้อสัตว์แช่แข็ง และเนื้อสัตว์บรรจุกระป๋อง
- (8) ประกอบกิจการค้า ข้าว ข้าวโพด มันสำปะหลัง มันสำปะหลังอัดเม็ด กาแฟ เม็ดมะม่วงหิมพานต์ ถั่ว งา ละหุ่ง ปาล์ม น้ำมัน ปอ ผ้าย นุ่น พืชไร่ ผลิตภัณฑ์จากสินค้าดังกล่าว ครั่ง หนังกุ้ง ไข่สัตว์ ไม้ แร่ ยาง ยางดิบ ยางแผ่น หรือยางชนิดอื่นอันผลิตขึ้นหรือได้มาจากส่วนหนึ่งส่วนใดของต้นยางพารา ของปาล์มุนไพร์ และพืชผลทางเกษตรอื่นทุกชนิด

- (9) ประกอบกิจการค้า ผัก ผลไม้ หน่อไม้ พริกไทย พืชสวน นุหรี ยาเส้น เครื่องดื่ม น้ำดื่ม น้ำแร่ น้ำผลไม้ สุรา เบียร์ อาหารสด อาหารแห้ง อาหารสำเร็จรูป อาหารทะเลบรรจุกระป๋อง เครื่องกระป๋อง เครื่องปรุงรสอาหาร น้ำซอส น้ำตาล น้ำมันพืช อาหารสัตว์ และเครื่องบริโภคอื่น

- (10) ประกอบกิจการค้า ผ้า ผ้าทอจากใยสังเคราะห์ ด้าย ด้ายยัด เส้นใยในลอน ใยสังเคราะห์ เส้นด้ายยัด เครื่องนุ่งห่ม เสื้อผ้าสำเร็จรูป เครื่องแต่งกาย เครื่องประดับกาย ถุงเท้า ถุงน่อง เครื่องหนัง รองเท้า กระเป๋า เครื่องอุปโภคอื่น สิ่งทอ อุปกรณ์การเล่นกีฬา

- (11) ประกอบกิจการค้า เครื่องเคหภัณฑ์ เครื่องเรือน เฟอร์นิเจอร์ เครื่องแก้ว เครื่องครัว ตู้เย็น เครื่องปรับอากาศ เครื่องฟอกอากาศ พัดลม เครื่องดูดอากาศ หม้อหุงข้าวไฟฟ้า เตาหุงต้มไฟฟ้า เครื่องทำความร้อน เครื่องทำความเย็น เต้าอบไมโครเวฟ เครื่องใช้ไฟฟ้า อุปกรณ์ไฟฟ้า รวมทั้งอะไหล่และอุปกรณ์ของสินค้าดังกล่าว

- (12) ประกอบกิจการค้า วัสดุก่อสร้าง อุปกรณ์และเครื่องมือใช้ในการก่อสร้าง เครื่องมือช่างทุกประเภท สี เครื่องมือทาสี เครื่องตกแต่งอาคาร เครื่องเหล็ก

- (13) ประกอบกิจการค้า เครื่องจักร เครื่องยนต์ เครื่องมือกล เครื่องทุ่นแรง ยานพาหนะ เครื่องกำเนิดไฟฟ้า เครื่องสูบน้ำ

- (14) ประกอบกิจการค้า น้ำมันเชื้อเพลิง ถ่านหิน ผลิตภัณฑ์อื่นที่ก่อให้เกิดพลังงาน และสถานีบริการน้ำมันเชื้อเพลิง
- (15) ประกอบกิจการค้า ยา ยารักษาโรค เภสัชภัณฑ์ เคมีภัณฑ์ เครื่องมือแพทย์ เครื่องมือเครื่องใช้ทางวิทยาศาสตร์ ปุ๋ย ยาปราบศัตรูพืช ยาบำรุงพืชและสัตว์ทุกชนิด

- (16) ประกอบกิจการค้า เครื่องสำอาง อุปกรณ์เครื่องมือและเครื่องใช้เสริมความงาม

- (17) ประกอบกิจการค้า กระดาษ เครื่องเขียน แบบเรียน แบบพิมพ์ หนังสือ อุปกรณ์การเรียนการสอน อุปกรณ์การถ่ายภาพและภาพยนตร์ เครื่องคำนวณ

- (18) ประกอบกิจการค้า ทอง นาก เงิน เพชร พลอย และอัญมณีอื่น รวมทั้งวัตถุทำเทียมสิ่งดังกล่าว

- (19) ประกอบกิจการค้า เครื่องพิมพ์ อุปกรณ์การพิมพ์ สิ่งพิมพ์ หนังสือพิมพ์ ตู้นกเขาเอกสาร เครื่องใช้สำนักงาน เครื่องมือสื่อสาร คอมพิวเตอร์ รวมทั้งอุปกรณ์และอะไหล่ของสินค้าดังกล่าว

- (20) ประกอบกิจการค้า ทอง นาก เงิน เพชร พลอย และอัญมณีอื่น รวมทั้งวัตถุทำเทียมสิ่งดังกล่าว

  
 (นายเจียรชัย สายน้ำใส)  
 นายกองคํารบริหารส่วนตำบลลำเลียง

คณะกรรมการพิจารณาผล  
  
 บริษัท ดับเบิลยู เอ็ม วุฒิสยามেন্ট จำกัด  
 กรุงเทพมหานคร

เลขทะเบียนนิติบุคคล : 0455563000440

ชื่อบริษัท : ดับเบิลยู เอ็ม วูล์ฮาสแบนด์ จำกัด

- (19) ประกอบกิจการค้า เม็ดพลาสติก พลาสติก หรือสิ่งอื่นซึ่งมีลักษณะคล้ายคลึงกัน ทั้งที่อยู่ในสภาพวัตถุดิบหรือสำเร็จรูป
  - (20) ประกอบกิจการค้า ยางเทียม สิ่งทำเทียม วัตถุหรือสินค้าดังกล่าวโดยกรรมวิธีทางวิทยาศาสตร์
  - (21) สั่งเข้ามาจำหน่ายในประเทศและส่งออกจำหน่ายยังต่างประเทศ ซึ่งสินค้าตามที่กำหนดไว้ในวัตถุที่ประสงค์
  - (22) ทำการประมูลเพื่อขายสินค้าตามวัตถุที่ประสงค์ให้แก่บุคคล คณะบุคคล นิติบุคคล
- ส่วนราชการและองค์การของรัฐทั้งภายในและภายนอกประเทศ



(นายเจียรชัย สายน้ำใส)

นายกองค์การบริหารส่วนตำบลคำเสียง



บริษัท ดับเบิลยู เอ็ม  
วูล์ฮาสแบนด์ จำกัด  
W.M. Woolhasband Co., Ltd.  
ประธานกรรมการ  
กรรมการ  
กรรมการ

(23) ประกอบการรับเหมาก่อสร้างอาคาร อาคารพาณิชย์ อาคารที่พักอาศัยสถานที่ทำการ ถนน สะพาน เขื่อน  
อุโมงค์ และงานก่อสร้างอย่างอื่นทุกชนิด รวมทั้งรับทำงานโยธาทุกประเภท

(24) ประกอบกิจการค้า นำยา ก๊าซ ระเบิด ยา วัสดุการแพทย์ นำยา ก๊าซ ระเบิด ยา บริการกำจัดปลวก  
เครื่องพ่นหมอกควันทุกชนิด

(25) ประกอบกิจการค้ารถยนต์ รถบรรทุกทุกชนิด รถบรรทุกน้ำ เอนกประสงค์ รถบรรทุกน้ำดับเพลิง รถบรรทุกน้ำ  
ติดตั้งเครนไฮดรอลิค รถบรรทุกขย่ขมูลฝอยแบบเปิดข้างท้าย รถบรรทุกขย่ขมูลฝอยแบบอัตโนมัติ รถกระบะไฟฟ้า รถไถเดิน  
รถบรรทุกติดตั้งเครนไฮดรอลิคพร้อมกระบะไฟฟ้า รถบรรทุกเทท้าย รถยนต์บรรทุกขย่ขมูลฝอยแบบยกภาชนะรองรับมูลฝอย  
รถพยาบาลกู้ชีพ 1669 และบริการรับซ่อมรถดังกล่าว

(26) ประกอบกิจการบริการติดตั้งเสียงตามสาย

(27) ประกอบกิจการค้า และต่อเรือทุกประเภท

(28) ประกอบกิจการประมูลเพื่อรับจ้างทำของ ตามวัตถุประสงค์ทั้งหมด ให้แก่บุคคล นิติบุคคล คณะบุคคล นิติบุคคล  
ส่วนราชการ และองค์การของรัฐ

(29) ประกอบกิจการจำหน่าย รับจ้าง ผลิตเรือกำจัดผักคตบขวา เรือขุด เรือไฮดรอลิค เรือกลบขยะ อุปกรณ์ใช้ล่าเหยื่อขยะ  
เครนไฮดรอลิคสำหรับขนย้ายขยะ รวมทั้งอุปกรณ์และอะไหล่สินค้าดังกล่าว

(30) ประกอบกิจการ ผลิต ติดตั้ง จำหน่ายและเป็นตัวแทนจำหน่าย และรับซ่อม เครื่องกล เครื่องโรยดิน เครื่องอัดขยะ  
แบบไฮดรอลิคพร้อมอุปกรณ์ เครื่องปั๊มโลหะ แผ่นอัดไฮดรอลิค อุปกรณ์ขนย้ายที่ทำจากไฮดรอลิคทุกชนิด เครนไฮดรอลิค  
ทุกชนิด เครื่องตบพื้นสันสะพาน ลูกกลิ้งตีนแกะ ลูกกลิ้งเหล็กสันสะพาน เคาต์มยาง เครื่องตัดหญ้า เครื่องผสมแอสฟัลท์  
คอนกรีตอุปกรณ์ต่างๆของรถไฟฟ้า เหล็ก สะพาน วัสดุ เครื่องใช้ต่างๆ ที่มากับใช้รถไฟฟ้าทุกชนิด เครื่องสกัดคอนกรีต  
รวมทั้งอะไหล่และอุปกรณ์ของสิ่งของดังกล่าวทุกประเภท

(31) ประกอบกิจการจำหน่ายเครื่องสูบน้ำและเครื่องมือทางการเกษตรทุกชนิด

(32) จำหน่ายพร้อมติดตั้ง คอมพิวเตอร์ เครื่องถ่ายเอกสาร อุปกรณ์ไฟฟ้า วิทยุและโทรคมนาคม

(33) ประกอบกิจการการผลิต ติดตั้ง จำหน่าย และเป็นตัวแทนจำหน่าย และรถร่วม รถกวาดฝุ่น รถฉีดล้างและ  
ทำความสะอาดท่อระบายน้ำ รถบรรทุกน้ำแบบเอนกประสงค์ รถบรรทุกน้ำดับเพลิง รถดับเพลิงติดเครนไฮดรอลิค  
ทำความสะอาดท่อระบายน้ำ รถบรรทุกน้ำแบบเอนกประสงค์ รถบรรทุกน้ำดับเพลิง รถดับเพลิงติดเครนไฮดรอลิค  
พร้อมกระบะ รถตู้ รถคันัม รถเทรลเลอร์ รถคิดเครนพร้อมกระบะ รถพยาบาลกู้ชีพ 1669 รถบรรทุกขย่ขมูลฝอย รถดูดสิ่งปฏิกูล  
รถตัดหญ้าชนิดนั่ง รถคดล้อเหล็ก รถคดล้อยางทั้งชนิดขับเคลื่อนและลากจูง รถกระดกหน้า รถเข็นเก็บผงขยะ  
รถติดแขนไฮดรอลิคท้ายรถ รถลากยาง รถขอมเอนกประสงค์ รถบรรทุกฐานค้ำและหารเทรลเลอร์ทุกชนิด รถตู้กู้ชีพ รถกระบะ  
กู้ชีพชีพ รถตรวจจับเพลิงแบบปีคอัพ รถยนต์บรรทุกเทท้าย รถโคมไฟ รถคดสันสะพานชนิดล้อเหล็ก เป็นล้อเหล็ก ล้อหลังเป็น  
ล้อยาง รถดูดล้างท่ออุปกรณ์กู้ภัย คอนกรีตรวมทั้งอะไหล่ และอุปกรณ์ดังกล่าว

  
(นายเจียรชัย สายน้ำใส)  
นายกองค์การบริหารส่วนตำบลลำเลียง

  
WM บริษัท ดับเบิลยู เอ็ม ูห์ลฮาเบนด์ จำกัด  
Wohlhabend Co., Ltd.  
คณะกรรมการพิจารณา  
.....ประธานกรรมการ  
.....กรรมการ  
.....กรรมการ

(34) ประกอบกิจการผลิต เป็นตัวแทนจำหน่าย ผู้จำหน่าย ผู้ประกอบการหรือผู้ผลิต เครื่องจักรกล เครื่องทุ่นแรง.....  
รถยนต์ เครื่องทุ่นแรงที่ใช้ในการโยธา กิจการสาธารณูปโภค กิจการอุตสาหกรรม กิจการเกษตรกรรม และรถยนต์ประเภทต่างๆ  
ทุกชนิด ได้แก่ รถเกรตติง รถบดถนน รถลาดยาง รถตรวจการเคลื่อนที่เร็ว รถดูดสิ่งปฏิกูล รถดูดโคลนและสิ่งโสโครก รถบัส  
รถโดยสารปรับอากาศ รถกวาดตูดฝุ่น รถฉีดล้างถนน รถสุขาเคลื่อนที่ รถขุดดินตะขาน รถขุดไฮดรอลิค รถบดล้อยาง รถโดยสาร  
รถมอเตอร์ไซด์มิกและจามิวถนน รถตัดหญ้าหลัง รถบดสันสะพาน รถตัดหญ้า รถบรรทุกขeoเกี่ยวรถบรรทุกระบบผลิตน้ำบริโภค  
เคสส์อันที่ รถปูยางแอสฟัลต์ รถซ่อมบำรุงผิวลาดยางแบบสำเร็จรูป รถขุดใส่กักดินรถRecycling รถโรยปูน รถพ่นทรายรถเคดอร์

(35) ประกอบกิจการผลิต เป็นตัวแทนจำหน่ายผู้แทนจำหน่าย ผู้ประกอบการหรือผู้ผลิต เครื่องจักรหนักทุกประเภท  
เครื่องสูบน้ำ บีมน้ำแรงดันสูง วาស់น้ำ ถังคอนเทนเนอร์ ไฟกระพริบโซล่าเซลล์ แท่นป็นฉีดน้ำ อุปกรณ์ที่ใช้ป้องกันและ  
ดับเพลิงทุกชนิด เครื่องไฮดรอลิค อะไหล่อุปกรณ์-อุปกรณ์และชิ้นส่วนไฮดรอลิค กระจกไฮดรอลิค บีมนไฮดรอลิค ชุด  
ควบคุมไฮดรอลิค ระบบสัญญาณไฟฉุกเฉินแบบหมุน แบบแผงสั้น และแบบแผงยาว เครื่องเสียงอิเล็กทรอนิกส์โซเรน  
วิทยุสื่อสาร และอุปกรณ์ที่ใช้ในการสื่อสารทุกประเภท รถบรรทุกเทท้าย รถกระบะ รถยก รถบรรทุกน้ำ รถแทรกเตอร์  
เรือชนิดต่างๆ เครื่องสูบน้ำ รวมทั้งการซ่อมแก๊สตัดแปลง ต่อเติมและสร้างซึ่งสินค้าตามวัตถุประสงค์ของห้างหุ้นส่วน

(36) รับเหมาปักเสา พาดสายไฟแรงสูง แรงต่ำ จัดหาและติดตั้งหม้อแปลงไฟฟ้า

(37) ประกอบกิจการ เป็นตัวแทนจำหน่าย ผู้แทนจำหน่าย ผู้ประกอบการหรือผู้ผลิตรถจามหรือปรับถนนแบบ (สลิ ออร์ ซีดี)  
(SLURRT SEAL) รถขุดไฮดรอลิคดินตะขาน (แม็คโฮว์)

(38) ประกอบกิจการ เป็นตัวแทนจำหน่าย ผู้แทนจำหน่าย ผู้ประกอบการหรือผู้ผลิตเตาเผาขยะ เตาเผาขยะปลอด  
มลพิษทั้งแบบใช้เชื้อเพลิง และแบบไมใช้เชื้อเพลิง

(39) ประกอบกิจการ เป็นตัวแทนจำหน่าย ผู้แทนจำหน่าย ผู้ประกอบการหรือผู้ผลิต เครื่องกรองน้ำระบบโซล่าเซลล์

(40) ประกอบกิจการ เป็นตัวแทนจำหน่าย ผู้แทนจำหน่าย ผู้ประกอบการหรือผู้ผลิต เครื่องสูบน้ำทุกชนิด และ  
ก่อสร้างจ้างเหมาสถานีสูบน้ำด้วยไฟฟ้า

(41) ประกอบกิจการก่อสร้างถนนคอนกรีต ถนนลูกรัง ถนนดิน ถนนยางมะตอย

(42) ประกอบกิจการ เป็นตัวแทนจำหน่าย ผู้แทนจำหน่าย รถเก็ลยดินมอเดอร์ เกรดเดอร์ รถฟาร์มแทรกเตอร์ รถ  
ผลิตน้ำปลาสนามเคลื่อนที่ รถบรรทุกโดยสาร รถกวาดถนนลากจูง

(43) ประกอบกิจการเป็นตัวแทนจำหน่าย เครื่องมือวิทยุคมนาคม อุปกรณ์เกี่ยวกับโทรคมนาคม กล้องวงจรปิด  
อุปกรณ์เกี่ยวกับสัญญาณเตือนภัย และเครื่องระบบนำทาง (GPS) ทุกชนิด (จีพี อีส)

(44) ประกอบกิจการตัวแทนจำหน่าย เครื่องพอดเดอร์ เครื่องสแกนเนอร์ และครุภัณฑ์สำนักงานทุกชนิด

(45) ประกอบกิจการเป็นตัวแทนจำหน่ายระบบอินฟราเรดภายในอาคารและระบบเน็ตเวิร์ค

(46) บริการรับค้าประกันหนี้สินความรับผิด และการปฏิบัติตามสัญญาของบุคคลอื่น รวมทั้งรับบริการค้าประกัน  
บุคคลอื่น ซึ่งเดินทางออกไปต่างประเทศตามกฎหมายว่าด้วยภาษี และกฎหมายอื่น

(นายเจียรชัย สายน้ำใส)  
นายกองค์การบริหารส่วนตำบลลำเลียง

บริษัท ดับเบิลยู เอ็ม วุฒิสยามเนนด์ จำกัด  
W.M. Double U M. Wuthisayam Nend Co., Ltd.  
คณะกรรมการ  
กรรมการ  
กรรมการ

เลขทะเบียนนิติบุคคล : 0455563000440

ชื่อบริษัท : ดับเบิลยู เอ็ม วุห์ลฮาเบนด์ จำกัด

- (47) ประกอบกิจการเครื่องเจ้าน้ำบาดาล..ชุดเจ้าน้ำบาดาล..ชุดรถเจ้าน้ำบาดาล..พร้อมอุปกรณ์การเจาะครบชุด.....  
เครื่องบ่มน้ำ พร้อมทั้งอะไหล่และอุปกรณ์ของสินค้าดังกล่าว.....
- (48) ประกอบกิจการรับซ่อมแซม ติดแปลง ป่ารักษาเครื่องเจ้าน้ำบาดาล เครื่องสูบน้ำ เครื่องจักร เครื่องจักรกลเกี่ยว  
กับการเกษตร เครื่องมือโรงงาน เครื่องมือสำรวจทางอุทกธรณี เครื่องมือที่เกี่ยวกับงานแหล่งน้ำทุกชนิด
- (49) ประกอบกิจการรับติดตั้ง ประกอบเครื่องเจ้าน้ำบาดาล เครื่องสูบน้ำและอุปกรณ์เกี่ยวกับแหล่งน้ำรวมทั้งเครื่องจักร  
ทุกชนิดป็นย่านยนต์

hsc

(นายเจียรชัย สายน้ำใส)

นายกองค์การบริหารส่วนตำบลลำเลียง

บริษัท ดับเบิลยู เอ็ม  
วุห์ลฮาเบนด์ จำกัด  
Wohlhabend Co.,Ltd.

คณะกรรมการพิจารณาผล

.....ประธานกรรมการ

.....กรรมการ

.....กรรมการ



หนังสือบริคณห์สนธิ

บริษัท..... คิมเบิลย เอ็ม วัลฮาเบนด์.....จำกัด

ทะเบียนเลขที่ บค.....

หนังสือบริคณห์สนธิของบริษัทฉบับนี้ทำขึ้นเมื่อวันที่ 10 เมษายน 2563 มีรายการดังต่อไปนี้

ข้อ 1 ชื่อบริษัท "บริษัท คิมเบิลย เอ็ม วัลฮาเบนด์" จำกัด

เขียนเป็นภาษาอังกฤษ ดังนี้ WM WOHLHABEND CO., LTD.

ข้อ 2 สำนักงานของบริษัทจะตั้งอยู่ ณ จังหวัด ร้อยเอ็ด

ข้อ 3 วัตถุประสงค์ทั้งหลายของบริษัท มี 43 ข้อ ดังปรากฏใน แบบ ว. ที่แนบ

ข้อ 4 ผู้ถือหุ้นของบริษัทนี้ต่างรับผิดชอบจำกัดเพียง ไม่เกินจำนวนเงินที่ตนยังใช้ไม่ครบมูลค่าหุ้นที่ตนถือ

(ถ้าจะให้กรรมการรับผิดชอบโดยไม่จำกัดก็ได้ โดยให้แสดงความรับผิดชอบนั้นไว้ด้วย ถ้าไม่ให้เป็นเช่นนั้น)

ข้อ 5 ทุนของบริษัท กำหนดไว้เป็นจำนวน 5,000,000 บาท ( ห้าล้านบาทถ้วน )

แบ่งออกเป็น 3 หุ้น ( 50,000 ) มูลค่าหุ้นละ ห้าร้อย บาท ( 100 )

ข้อ 6 ชื่อ ที่อยู่ อาชีพ ลายมือชื่อ และจำนวนหุ้นที่ผู้เริ่มก่อการแต่ละคนได้เข้าชื่อซื้อไว้รวม.....คน มีดังนี้

ข้าพเจ้าผู้เริ่มก่อการทุกคนซึ่งได้ลงลายมือชื่อไว้นี้ยินยอมให้นายทะเบียนตรวจสอบความถูกต้องและเปิดเผยข้อมูลตามที่ได้ระบุไว้ในรายการจดทะเบียนนี้ เพื่อใช้ประโยชน์ของทางราชการ

(1).....อายุ.....ปี หมายเลขโทรศัพท์.....

ถือบัตรประจำตัวประชาชนเลขที่

ถือบัตรอื่น ๆ (ระบุ).....เลขที่.....

ที่อยู่.....

อาชีพ.....ได้เข้าชื่อซื้อหุ้นไว้แล้ว.....หุ้น (ลงลายมือชื่อ).....

(2).....อายุ.....ปี หมายเลขโทรศัพท์.....

ถือบัตรประจำตัวประชาชนเลขที่

ถือบัตรอื่น ๆ (ระบุ).....เลขที่.....

ที่อยู่.....

อาชีพ.....ได้เข้าชื่อซื้อหุ้นไว้แล้ว.....หุ้น (ลงลายมือชื่อ).....

(3).....อายุ.....ปี หมายเลขโทรศัพท์.....

ถือบัตรประจำตัวประชาชนเลขที่

ถือบัตรอื่น ๆ (ระบุ).....เลขที่.....

ที่อยู่.....

อาชีพ.....ได้เข้าชื่อซื้อหุ้นไว้แล้ว.....หุ้น (ลงลายมือชื่อ).....

(4).....อายุ.....ปี หมายเลขโทรศัพท์.....

ถือบัตรประจำตัวประชาชนเลขที่

ถือบัตรอื่น ๆ (ระบุ).....เลขที่.....

ที่อยู่.....

อาชีพ.....ได้เข้าชื่อซื้อหุ้นไว้แล้ว.....หุ้น (ลงลายมือชื่อ).....

ผู้เริ่มก่อการทุกคนตกลงให้หนังสือบริคณห์สนธิฉบับนี้สิ้นสุด หากไม่ได้จดทะเบียนจัดตั้งบริษัทภายใน 10 ปี นับแต่วันที่จดทะเบียนหนังสือบริคณห์สนธิ

(ลงลายมือชื่อ).....ผู้เริ่มก่อการ / กรรมการผู้จดทะเบียน

(นางสาวชลทิชา ชิตวิเศษ)

หน้า.....1.....ของจำนวน.....1.....หน้า (ลงลายมือชื่อ).....นายทะเบียน

เอกสารประกอบเลขที่.....4510026304140003....., (.....)

คณะกรรมการพิจารณาผล  
ประธานกรรมการ  
กรรมการ

บริษัท คิมเบิลย เอ็ม วัลฮาเบนด์ จำกัด  
Wohlhabend Co., Ltd.

Handwritten signature

Handwritten signature

(นายเจียรชัย สายน้ำใส) กรรมการ

นายกองค์การบริหารส่วนตำบลลำเลียง



หนังสือบริคณห์สนธิ

บริษัท..... คิมเบิลยู เอ็ม วูห์ลฮาเบนด์ จำกัด

ทะเบียนเลขที่ บค.....

หนังสือบริคณห์สนธิของบริษัทฉบับนี้ทำขึ้นเมื่อวันที่ 10 เมษายน 2563 มีราชการตั้งออกไปนี้

ข้อ 1 ชื่อบริษัท "บริษัท... คิมเบิลยู เอ็ม วูห์ลฮาเบนด์ จำกัด"

เขียนเป็นภาษาอังกฤษ ดังนี้ WM WOHLHABEND CO., LTD.

ข้อ 2 สำนักงานของบริษัทจะตั้งอยู่ ณ จังหวัด ร้อยเอ็ด

ข้อ 3 วัตถุประสงค์ทั้งหลายของบริษัท มี 43 ข้อ ดังปรากฏใน แบบ ว. ที่แนบ

ข้อ 4 ผู้ถือหุ้นของบริษัทนี้ต่างรับผิดชอบจำกัดเพียงไม่เกินจำนวนเงินที่ตนยังไม่ครบมูลค่าหุ้นที่ตนถือ

ข้อ 5 ทุนของบริษัท กำหนดไว้เป็นจำนวน 5,000,000 บาท ( ห้าล้านบาทถ้วน )

แบ่งออกเป็น 3 หุ้น ( 50,000 ) มูลค่าหุ้นละ หนึ่งร้อย บาท ( 100 )

ข้อ 6 ชื่อ ที่อยู่ อาชีพ ลายมือชื่อ และจำนวนหุ้นของผู้เริ่มก่อการแต่ละคน ได้เข้าชื่อซื้อไว้รวม..... คน มีดังนี้

ข้าพเจ้าผู้เริ่มก่อการทุกคนซึ่งได้ลงลายมือชื่อไว้นี้ ยินยอมให้นำทะเบียนตรวจสอบความถูกต้องและเปิดเผยข้อมูลตามที่ได้ระบุ

ไว้ในรายการจดทะเบียนนี้ เพื่อใช้ประโยชน์ของทางราชการ

(1).....อายุ.....ปี หมายเลขโทรศัพท์.....

ถิ่นบัตรประจำตัวประชาชนเลขที่

ถิ่นบัตรอื่น ๆ (ระบุ).....เลขที่.....

ที่อยู่.....

อาชีพ.....ได้เข้าชื่อซื้อหุ้นไว้แล้ว.....หุ้น (ลงลายมือชื่อ).....

(2).....อายุ.....ปี หมายเลขโทรศัพท์.....

ถิ่นบัตรประจำตัวประชาชนเลขที่

ถิ่นบัตรอื่น ๆ (ระบุ).....เลขที่.....

ที่อยู่.....

อาชีพ.....ได้เข้าชื่อซื้อหุ้นไว้แล้ว.....หุ้น (ลงลายมือชื่อ).....

(3).....อายุ.....ปี หมายเลขโทรศัพท์.....

ถิ่นบัตรประจำตัวประชาชนเลขที่

ถิ่นบัตรอื่น ๆ (ระบุ).....เลขที่.....

ที่อยู่.....

อาชีพ.....ได้เข้าชื่อซื้อหุ้นไว้แล้ว.....หุ้น (ลงลายมือชื่อ).....

(4).....อายุ.....ปี หมายเลขโทรศัพท์.....

ถิ่นบัตรประจำตัวประชาชนเลขที่

ถิ่นบัตรอื่น ๆ (ระบุ).....เลขที่.....

ที่อยู่.....

อาชีพ.....ได้เข้าชื่อซื้อหุ้นไว้แล้ว.....หุ้น (ลงลายมือชื่อ).....

ผู้เริ่มก่อการทุกคนตกลงให้หนังสือบริคณห์สนธิฉบับนี้สิ้นสุด หากไม่ได้จดทะเบียนจัดตั้งบริษัทภายใน 10 ปี นับแต่วันที่

จดทะเบียนหนังสือบริคณห์สนธิ

(ลงลายมือชื่อ).....ผู้เริ่มก่อการ / กรรมการผู้จดทะเบียน

(.....นางสาวชอทิภา จิตวิเศษ.....)

หน้า.....1.....ของจำนวน.....1.....หน้า (ลงลายมือชื่อ).....นายทะเบียน

เอกสารประกอบคู่ยื่น.....14500644003106..... (.....นายทะเบียน.....)

คณะกรรมการพิจารณาผล

ประธานกรรมการ

กรรมการ

กรรมการ



(นายเจียรชัย สายน้ำใส)

นายกองค์การบริหารส่วนตำบลลำเลียง

ข้อมูลรายชื่อผู้ถือหุ้นตามสำเนาบัญชีรายชื่อผู้ถือหุ้นของกรมพัฒนาธุรกิจการค้า

ทะเบียนเลขที่ 0455563000440 ชื่อ บจ.ดับเบิลยู เอ็ม วูห์ลฮาเบนด์ จำกัด  
1. วันที่ประชุม 18/03/2568  
2. ทุนจดทะเบียน 5,000,000.00 บาท  
แบ่งออกเป็น 50,000 หุ้น มูลค่าหุ้นละ 100.00 บาท  
3. รายชื่อผู้ถือหุ้น จำนวน 3 คน รายละเอียดดังต่อไปนี้

ลำดับที่	ชื่อผู้ถือหุ้น	อาชีพ	สัญชาติ	จำนวนหุ้นที่ถือ
1	นางชลธิชา สังขกร	นักธุรกิจ	ไทย	40,000
2	นายกฤษณะ ศรีตะวัน	นักธุรกิจ	ไทย	5,000
3	นายทรงชาย วรรณสุต	นักธุรกิจ	ไทย	5,000

คณะกรรมการพิจารณาผล

.....ประธานกรรมการ

.....กรรมการ

.....กรรมการ

Wohlhabend Co., Ltd



(นายเจียรชัย สายน้ำใส)

นายกองค์การบริหารส่วนตำบลลำเลียง



ชื่อบริษัทจำกัด		ดับเบิลยู เอ็ม วูห์ลฮาเบนด์ จำกัด			ทะเบียนเลขที่										
					0	4	5	5	6	3	0	0	4	4	0
<input checked="" type="checkbox"/> ณ วันประชุม <input type="checkbox"/> จัดตั้งบริษัท <input checked="" type="checkbox"/> สามัญผู้ถือหุ้น <input type="checkbox"/> วิสามัญผู้ถือหุ้น ครั้งที่ 1/2568 เมื่อวันที่ 18/03/2568 <input type="checkbox"/> คัดจากสมุดทะเบียนผู้ถือหุ้น เมื่อวันที่ ทุนจดทะเบียน 5,000,000.00 บาท แบ่งออกเป็น 50,000 หุ้น มูลค่าหุ้นละ 100.00 บาท ผู้ถือหุ้น ไทย 3 คน จำนวน 50,000 หุ้น อื่นๆ 0 จำนวน 0 หุ้น															
ลำดับที่	ชื่อผู้ถือหุ้น			จำนวนหุ้นที่ถือ	เงินที่ชำระแล้ว (1) ถือว่าชำระแล้ว (2)	เลขหมายใบหุ้น		วันลงทะเบียนผู้ถือหุ้น							
	เลขบัตรประจำตัวประชาชน/เลขทะเบียนนิติบุคคล					เลขหมายของหุ้น	ลงวันที่	เป็น	ขาด						
	บัตรอื่นๆ (ระบุ) ..... เลขที่														
	สัญชาติ (3)	อาชีพ	ที่อยู่												
1	นายกฤษณะ ศรีตะวัน 3451200044178  ไทย <b>นักธุรกิจ</b> 153 หมู่ 5 ซอย ถนน ตำบลเมืองสว่าง อำเภอเมืองสว่าง จังหวัดร้อยเอ็ด			5,000	หุ้นละ 100.00	45001-50000	10/04/2563	10/04/2563							
2	นายทรงชาย วรรณสุด 3240300513740  ไทย <b>นักธุรกิจ</b> 193 หมู่ 5 ซอย ถนน ตำบลในเมือง อำเภอเมืองร้อยเอ็ด จังหวัดร้อยเอ็ด			5,000	หุ้นละ 100.00	40001-45000	10/04/2563	10/04/2563							
3	นางชลทิชา สังขกร 1459900146446  ไทย <b>นักธุรกิจ</b> 105 หมู่ ซอย ถนน ราชการดำเนิน ตำบลในเมือง อำเภอเมืองร้อยเอ็ด จังหวัดร้อยเอ็ด			40,000	หุ้นละ 100.00	000001-40000	10/04/2563	10/04/2563							
					หุ้นละ										

หน้า 1 ของจำนวน 1 หน้า เอกสารนี้ได้พิมพ์จากข้อมูลที่นิติบุคคลนำส่งผ่านทางระบบอิเล็กทรอนิกส์ เมื่อวันที่ 31/03/2568

ขอรับรองว่าเป็นรายการที่ถูกต้องตรงกับสมุดทะเบียนผู้ถือหุ้น

หมายเหตุ ของ เงินที่ชำระแล้ว (1) ให้ระบุจำนวนเงินค่าหุ้นที่ชำระแล้วแต่ละหุ้น เฉพาะหุ้นซึ่งต้องชำระเป็นเงิน  
 ของ ถือว่าชำระแล้ว (2) ให้ระบุค่าหุ้นที่ถือว่าชำระแล้วแต่ละหุ้น เฉพาะหุ้นซึ่งต้องชำระด้วยทรัพย์สิน หรือ แร่งงาน  
 ของ สัญชาติ (3) หากเป็นนิติบุคคล ให้ระบุประเทศที่จดทะเบียนจัดตั้ง

คณะกรรมการพิจารณาผล  
 ประธานกรรมการ  
 บริษัท ดับเบิลยู เอ็ม วูห์ลฮาเบนด์ จำกัด  
 กรรมการ  
 Wohlabend Co.,Ltd.

(นายเจียรชัย สายน้ำใส)  
 นายกองคการบริหารส่วนตำบลลำเลียง

บริษัท ดับเบิลยู เอ็ม วุฒิสถาเบนต์ จำกัด

ทะเบียนเลขที่ 0455563000440

วันที่ 31/03/2568

เรื่อง ขอส่งสำเนาบัญชีรายชื่อผู้ถือหุ้น (บอจ.5)

เรียน นายทะเบียนหุ้นส่วนบริษัท

บริษัท ดับเบิลยู เอ็ม วุฒิสถาเบนต์ จำกัด

สำนักงานใหญ่ตั้งอยู่เลขที่ 105 ถนนราชการดำเนิน

ตำบล/แขวง ในเมือง

อำเภอ/เขต เมืองร้อยเอ็ด

จังหวัด ร้อยเอ็ด

โทร 0817297444

โทรสาร

e-mail sirimaskasame2@gmail.com

ขอส่งสำเนาบัญชีรายชื่อผู้ถือหุ้นในวันประชุม

[ X ] สามัญผู้ถือหุ้น [ ] วิสามัญผู้ถือหุ้น ครั้งที่ 1/2568

เมื่อวันที่ 18/03/2568

[ X ] อนุมัติงบการเงิน รอบปีบัญชี (วัน/เดือน/ปี พ.ศ.) 31/12/2567

[ ] คัดจากสมุดทะเบียนผู้ถือหุ้น เมื่อวันที่ .....

มาพร้อมหนังสือฉบับนี้

โปรดเก็บไว้เป็นหลักฐานต่อไป

จึงเรียนมาเพื่อทราบ

เลขที่รับ : 680310033432SH

Ref 1 : 0455563000440-31032568-25680331-1743424650377

Ref 2 : o1EdBl6sxi0XlqPVR65MID

เอกสารนี้ได้พิมพ์จากข้อมูลที่นิติบุคคลนำส่งผ่านทางอิเล็กทรอนิกส์

คณะกรรมการผู้จัดการ

Abend Co., Ltd.

กรรมการ

กรรมการ

(นายเจียรชัย สายน้ำใส)

นายกองค์การบริหารส่วนตำบลคำเลียง

บัญชีรายชื่อผู้ถือหุ้นรายใหญ่  
บริษัท บริษัท ดับเบิลยู เอ็ม วุห์ลฮาเบนด์ จำกัด

นิติบุคคลประเภท บริษัท... บริษัท ดับเบิลยู เอ็ม วุห์ลฮาเบนด์ จำกัด  
ทะเบียนเลขที่ 0455563000440 ..... จดทะเบียนเมื่อวันที่ 14 เมษายน 2563  
ทุนจดทะเบียน 5,000,000 ..... บาท ( ห้าล้านบาทถ้วน )  
สำนักงานใหญ่ตั้งอยู่เลขที่ 105 ..... ซอย ..... ถนน ราชการดำเนิน  
ตำบล/แขวง ในเมือง ..... อำเภอ / เขต เมืองร้อยเอ็ด ..... จังหวัด ร้อยเอ็ด

ไม่มีผู้ถือหุ้นรายใหญ่

มีผู้ถือหุ้นรายใหญ่ จำนวน 1 ..... คน ตามรายชื่อดังต่อไปนี้

ชื่อ-สกุล	ถือหุ้นจำนวน (หุ้น)	หุ้นละ	เป็นจำนวนเงิน
นางชลทิษา สังขกร	40,000	100	4,000,000

รับรองไว้ ณ วันที่ 4 มิถุนายน 2568

(ลงชื่อ)

นางชลทิษา สังขกร

ผู้มีอำนาจกระทำการแทนนิติบุคคล

ประทับตรา (ถ้ามี)

หมายเหตุ : ผู้เสนอราคาจะต้องเสนอเอกสารหลักฐาน ยืนยันมาพร้อมกับการเสนอราคาทางระบบจัดซื้อจัดจ้าง  
ภาครัฐด้วยระบบอิเล็กทรอนิกส์ ตามเงื่อนไขประกวดราคาข้อ ๓ หลักฐานการยืนยันข้อเสนอ

บริษัท ดับเบิลยู เอ็ม  
วุห์ลฮาเบนด์ จำกัด  
Wohlabend Co., Ltd

คณะกรรมการพิจารณาผล

ประธานกรรมการ

กรรมการ

กรรมการ

บัญชีผู้มีอำนาจควบคุม

ห้าง / บริษัท.....บริษัท ดับเบิลยู เอ็ม วุฒิสยาม จำกัด.....

ไม่มีผู้มีอำนาจควบคุม

มีผู้มีอำนาจควบคุม จำนวน.....1.....คน ตามรายชื่อดังต่อไปนี้

- ๑ นางชลธิชา สังขกร.....
- ๒ .....
- ๓ .....
- ๔ .....
- ๕ .....

รับรองไว้ ณ วันที่ 4 มิถุนายน 2568

(ลงชื่อ).....

นางชลธิชา สังขกร  
Wohlhabend Co.,Ltd.

ผู้มีอำนาจกระทำการแทนตนบุคคล

ประทับตรา (ถ้ามี)

หมายเหตุ : ผู้เสนอราคาจะต้องเสนอเอกสารหลักฐาน ยืนยันมาพร้อมกับการเสนอราคาทางระบบจัดซื้อจัดจ้าง  
ภาครัฐด้วยระบบอิเล็กทรอนิกส์ ตามเงื่อนไขประกวดราคาข้อ ๓ หลักฐานการยืนยันข้อเสนอ

บริษัท ดับเบิลยู เอ็ม  
วุฒิสยาม จำกัด  
Wohlhabend Co.,Ltd.  
คณะกรรมการพิจารณา  
.....ประธานกรรมการ  
.....กรรมการ  
.....กรรมการ



(นายเจียรชัย สายน้ำใส)

นายกองค์การบริหารส่วนตำบลลำเสียง



เลขที่ 40.2566

ที่ว่าการ อำเภอเมืองร้อยเอ็ด  
จังหวัด ร้อยเอ็ด

หนังสือรับรองการใช้คำนำหน้านามหญิง (กรณีจดทะเบียนสมรส)

หนังสือฉบับนี้ให้ไว้เพื่อรับรองว่า..... น.ส.ชลธิชา ชิตวิเศษ  
เลขประจำตัวประชาชน 1-4599-00146-44-6..... อยู่บ้านเลขที่ 105 ถนนราชการดำเนิน  
ตำบลในเมือง อำเภอเมืองร้อยเอ็ด จังหวัดร้อยเอ็ด..... ได้ยื่นคำร้องขอ  
ให้สำนักทะเบียน..... อำเภอเมืองร้อยเอ็ด จังหวัดร้อยเอ็ด..... ออกหนังสือรับรองการใช้คำนำหน้านามหญิง  
โดยนำหลักฐานทะเบียนสมรส เลขทะเบียนที่..... ก 1/2566..... ลงวันที่ 28 มกราคม พ.ศ. 2566  
ออกให้ ณ สำนักทะเบียน..... อำเภอเมืองร้อยเอ็ด จังหวัดร้อยเอ็ด..... มาแสดง และมีความประสงค์  
จะใช้คำนำหน้านามว่า..... "นาง"..... นายทะเบียนตรวจสอบแล้วถูกต้อง  
จึงออกหนังสือรับรองไว้เป็นหลักฐานตาม มาตรา 5 พระราชบัญญัติคำนำหน้านามหญิง พ.ศ. 2551

ให้ไว้ ณ วันที่ 24 เดือน มีนาคม พ.ศ. 2566

(ลงชื่อ)..... นายทะเบียน

(นางสาคร ไสหนองบัว)

ปลัดอำเภอ (เจ้าพนักงานปกครองชำนาญการพิเศษ)ปฏิบัติราชการแทน  
นายอำเภอเมืองร้อยเอ็ด



บริษัท ดับเบิลยู เอ็ม  
วอห์ฮาเบนด์ จำกัด  
Wohlabend Co., Ltd.  
บริษัท ดับเบิลยู เอ็ม  
วอห์ฮาเบนด์ จำกัด  
Wohlabend Co., Ltd.

สำเนาถูกต้อง

หมายเหตุ - กรณีผู้ร้องแจ้งข้อความหรือแสดงหลักฐานอันเป็นเท็จ จะมีความผิดตามประมวลกฎหมายอาญา

- มาตรา 5 หญิงซึ่งจดทะเบียนสมรสแล้ว จะใช้คำนำหน้านามว่า "นาง" หรือ "นางสาว" ได้ตามความสมัครใจ โดยให้แจ้งต่อนายทะเบียนตามกฎหมายว่าด้วยการจดทะเบียนครอบครัว

(นายเจียรชัย สายน้ำใส)  
นายกองค์การบริหารส่วนตำบลลำเลียง

คณะกรรมการพิจารณาผล  
ประธานกรรมการ  
กรรมการ  
กรรมการ



เลขที่ ๑๕๑/๒๕๖๖

แบบ ข.๕

### หนังสือสำคัญแสดงการจดทะเบียนเปลี่ยนชื่อสกุล

น.ส.ชลทิษา ชิตวิเศษ

เลขประจำตัวประชาชน ๑-๔๕๙๙-๐๐๑๔๖-๔๔-๖

อยู่บ้านเลขที่ ๑๐๕ ถนนราชการดำเนิน

ตำบลในเมือง อำเภอเมืองร้อยเอ็ด จังหวัดร้อยเอ็ด

บิดาชื่อ วันชัย มารดาชื่อ รุ่งทิวา

ได้ขอเปลี่ยนชื่อสกุลเป็น " สัจขกร "

กรณี การสมรส

นายทะเบียนได้อนุญาตตามคำขอที่ ๕๙๑/๒๕๖๖ ลงวันที่ ๒๔ มีนาคม ๒๕๖๖

จึงออกหนังสือสำคัญนี้ให้ไว้เป็นหลักฐาน

ที่ว่าการ อำเภอเมืองร้อยเอ็ด จังหวัดร้อยเอ็ด

ออก ณ วันที่ ๒๔ มีนาคม พ.ศ. ๒๕๖๖



บริษัท ดีเบิลยู เอ็ม  
วุฒิสถาบัน

Wohlabend Co., Ltd.



(นางสาวคร ไสหนองบัว)

ปลัดอำเภอ (เจ้าพนักงานปกครองชำนาญการพิเศษ)ปฏิบัติราชการแทน

นายอำเภอเมืองร้อยเอ็ด

นายทะเบียนท้องที่

ประทับตราประจำตำแหน่งเป็นสำคัญ



บริษัท ดีเบิลยู เอ็ม  
วุฒิสถาบัน

Wohlabend Co., Ltd.

สำเนาถูกต้อง

คณะกรรมการ

ประธานกรรมการ

กรรมการ

กรรมการ

(นายเจียรชัย สายน้ำใส)

นายกองค์การบริหารส่วนตำบลลำเลียง



สืบเนื่องจาก

บริษัท/ห้างหุ้นส่วน...ดับเบิลยู เอ็ม ูวล์ฮาเบนด์ จำกัด

ทะเบียนเลขที่...0455563000440

วันที่ 2 เมษายน 2564 <ใช้วันที่ยื่นเอกสาร

เรื่อง ขอเปลี่ยนแปลงลายมือชื่อ

เรียน นายทะเบียนหุ้นส่วนบริษัท...จังหวัดร้อยเอ็ด <ระบุจังหวัดของที่ตั้งสำนักงานแห่งใหญ่ เช่น กรุงเทพมหานคร

ด้วยข้าพเจ้า...นางสาวชลธิชา ชิตวิเศษ...หมายเลขบัตรประชาชน 1459900146446

ซึ่งเป็นกรรมการ/ผู้เป็นหุ้นส่วน ของบริษัท/ห้างหุ้นส่วน...ดับเบิลยู เอ็ม ูวล์ฮาเบนด์ จำกัด

ขอเปลี่ยนแปลงลายมือชื่อ เนื่องจาก...อยากเปลี่ยนภาษาอังกฤษเป็นภาษาไทย

จึงเรียนมาเพื่อโปรดดำเนินการแก้ไขรายการทางทะเบียนต่อไป

ขอแสดงความนับถือ



(ลายมือชื่อเดิม)

(นางสาวชลธิชา ชิตวิเศษ)

(ลายมือชื่อใหม่)

(นางสาวชลธิชา ชิตวิเศษ)

## สำเนาถูกต้อง

- หมายเหตุ
1. นิติบุคคลที่มีสำนักงานแห่งใหญ่ตั้งอยู่กรุงเทพมหานคร ให้ยื่นที่กรมพัฒนาธุรกิจการค้า (ถนนนนทบุรี) หรือที่สำนักงานพัฒนาธุรกิจการค้า เขต 1-6 จำนวน 1 ชุด  
ตรวจสอบสถานที่ให้บริการได้ที่ [www.dbd.go.th](http://www.dbd.go.th)>บริการกรม>สถานที่ให้บริการ
  2. นิติบุคคลที่มีสำนักงานแห่งใหญ่ตั้งอยู่ในจังหวัดอื่น ให้ยื่นที่สำนักงานพาณิชย์จังหวัดที่มีสำนักงานแห่งใหญ่ ตั้งอยู่ จำนวน 1 ชุด

เอกสารหลักฐาน  สำเนาบัตรประชาชน/สำเนาหนังสือเดินทาง พร้อมลงลายมือชื่อและรับรองสำเนาถูกต้องของกรรมการ

ผู้เป็นหุ้นส่วน ผู้ที่ขอเปลี่ยนแปลงลายมือชื่อ (กรณีมอบอำนาจ)



คณะกรรมการพิจารณาผล

.....ประธานกรรมการ

.....กรรมการ

.....กรรมการ

*lsc*

(นายเจียรชัย สายน้ำใส)

นายเจียรชัย ธีรบรรณรักษ์ กรรมการบริหารส่วนตำบลลำเลียง



รายการเกี่ยวกับบ้าน

เล่มที่ 1

เลขรหัสประจำบ้าน 4599-007251-1 สำนักทะเบียน ท้องถิ่น เทศบาลเมืองร้อยเอ็ด

รายการที่อยู่ 105 ถนนราชการดำเนิน  
บริเวณในเมือง อำเภอเมืองร้อยเอ็ด จังหวัดร้อยเอ็ด

4.  
ทิวทัศน์ (ทิวทัศน์)

ชื่อหมู่บ้าน ชื่อบ้าน

ประเภทบ้าน บ้าน ลักษณะบ้าน

วันเดือนปีที่กำหนดบ้านเลขที่ [หนองแคน]

ลงชื่อ นายทะเบียน

(นางสาวกุล ทวีลักษ์)

วันเดือนปีที่พิมพ์ทะเบียนบ้าน 6 มิถุนายน 2560

1

เล่มที่ 1 รายการบุคคลในบ้านของเลขรหัสประจำบ้าน 4599-007251-1 ลำดับที่ 2

ชื่อ น.ส. ชลทิชา ชิตวิเศษ สังกศกร (อสม.เทียมสภ) สัญชาติ ไทย เพศ หญิง

เลขประจำตัวประชาชน 1-4599-00146-44-6 สถานภาพ เจ้าบ้าน เกิดเมื่อ 6 มี.ค. 2532

มารดาผู้ให้กำเนิด ชื่อ รุ่งทิวา 3-5704-00003-54-6 สัญชาติ ไทย

บิดาผู้ให้กำเนิด ชื่อ วันชัย สัญชาติ ไทย

\* หาก 11/6 ถ.คุ้มวัดป่าเรไร ต.ในเมือง อ.เมืองร้อยเอ็ด จ.ร้อยเอ็ด นายทะเบียน

เมื่อ 19 ธ.ค. 2565 (น.ส. กัญญา ศรีอุตร)

\*\* ไม่มี นายทะเบียน

3



(นายเจียรชัย สายน้ำใส)

นายกองค์การบริหารส่วนตำบลลำเสด็จ  
คณะกรรมการพิจารณาผล

ประธานกรรมการ

กรรมการ

กรรมการ



บริษัท ดับเบิลยู เอ็ม วูห์ลฮาเบนด์ จำกัด

Wohlhabend Co., Ltd. (with handwritten signatures and stamps)



ชื่อบริษัทจำกัด		ดับเบิลยู เอ็ม วุห์ลฮาเบนด์ จำกัด			ทะเบียนเลขที่					
					0 4 5 5 6 3 0 0 4 4 0					
[ X ] ณ วันประชุม [ ] จัดตั้งบริษัท [ X ] สามัญผู้ถือหุ้น [ ] วิสามัญผู้ถือหุ้น ครั้งที่ 1		เมื่อวันที่ 29/03/2566								
[ ] คัดจากสมุดทะเบียนผู้ถือหุ้น เมื่อวันที่										
ทุนจดทะเบียน 5,000,000.00 บาท แบ่งออกเป็น 50,000 หุ้น มูลค่าหุ้นละ 100.00 บาท										
ผู้ถือหุ้น ไทย 3 คน จำนวน 50,000 หุ้น อื่นๆ 0 จำนวน 0 หุ้น										
ลำดับที่	ชื่อผู้ถือหุ้น			จำนวนหุ้นที่ถือ	เงินที่ชำระแล้ว (1)	เลขหมายใบหุ้น		วันลงทะเบียนผู้ถือหุ้น		
	เลขบัตรประจำตัวประชาชน/เลขทะเบียนนิติบุคคล					ถือว่าชำระแล้ว (2)	เลขหมายของหุ้น	ลงวันที่	เป็น	ขาด
	บัตรอื่นๆ (ระบุ) ..... เลขที่									
	สัญชาติ (3)	อาชีพ	ที่อยู่							
1	นางชลธิชา สังขกร 1459900146446  ไทย      นักธุรกิจ 105 หมู่ 5 ซอย ถนน ราชการดำเนิน ตำบลในเมือง อำเภอเมืองร้อยเอ็ด จังหวัดร้อยเอ็ด			40,000	หุ้นละ  100.00	000001-40000	10/04/2563	10/04/2563		
2	นายทรงชาย วรรณสุด 3240300513740  ไทย      นักธุรกิจ 193 หมู่ 5 ซอย ถนน ตำบลในเมือง อำเภอเมืองร้อยเอ็ด จังหวัดร้อยเอ็ด			5,000	หุ้นละ  100.00	40001-45000	10/04/2563	10/04/2563		
3	นายกฤษณะ ศรีตะวัน 3451200044178  ไทย      นักธุรกิจ 153 หมู่ 5 ซอย ถนน ตำบลเมืองสว่าง อำเภอเมืองสว่าง จังหวัดร้อยเอ็ด			5,000	หุ้นละ  100.00	45001-50000	10/04/2563	10/04/2563		
					หุ้นละ					



รับรองสำเนาถูกต้อง

(นายเจียรชัย สายน้ำใส)

ขอรับรองว่าเป็นรายการที่ถูกต้องตรงกับสมุดทะเบียนผู้ถือหุ้น  
 คณะกรรมการผู้จัดการ  
 Wohlhabend Co.,Ltd  
 กรรมการ

หมายเหตุ: ช่อง 1 สำหรับกรอกชื่อผู้ถือหุ้นแต่ละหุ้น เฉพาะหุ้นซึ่งต้องชำระเป็นเงิน  
 ช่อง 2 ให้ระบุค่าหุ้นที่ถือว่าชำระแล้วแต่ละหุ้น เฉพาะหุ้นซึ่งต้องชำระด้วยทรัพย์สิน หรือ แร่งงเงิน  
 ช่อง 3 หากเป็นนิติบุคคล ให้ระบุประเทศที่จดทะเบียนจัดตั้ง

บัญชีรายชื่อกรรมการผู้จัดการ/หุ้นส่วนผู้จัดการ

ห้าง / บริษัท.....บริษัท ดับเบิลยู เอ็ม วุฒิสยาม เอนด์ จำกัด.....

นิติบุคคลประเภทห้าง / บริษัท.....บริษัท ดับเบิลยู เอ็ม วุฒิสยาม เอนด์ จำกัด.....  
ทะเบียนเลขที่ 0455563000440.....จดทะเบียนเมื่อวันที่ 14 เมษายน 2563.....  
ทุนจดทะเบียน 5,000,000.....บาท (.....ห้าล้านบาทถ้วน.....)  
สำนักงานใหญ่ตั้งอยู่เลขที่ 105.....ซอย.....ถนน ราชการดำเนิน.....  
ตำบล/แขวง ในเมือง.....อำเภอ / เขต เมืองร้อยเอ็ด.....จังหวัด ร้อยเอ็ด.....

รายชื่อกรรมการผู้จัดการ/หุ้นส่วนผู้จัดการ มีจำนวน.....3.....คน

- ๑ นางชลธิชา สังขกร.....
- ๒ นายทรงชัย วรรณสุด.....
- ๓ นายกฤษณะ ศรีตะวัน.....
- ๔.....
- ๕.....
- ๖.....
- ๗.....
- ๘.....
- ๙.....
- ๑๐.....

รับรองไว้ ณ วันที่ 4 มิถุนายน 2568

(ลงชื่อ).....  
นางชลธิชาสังขกร Co.,Ltd

ประทับตรา (ถ้ามี)

คณะกรรมการพิจารณาผล

.....ประธานกรรมการ.....

.....กรรมการ.....

.....กรรมการ.....

(นายเจียรชัย สายน้ำใส)

นายกองค์การบริหารส่วนตำบลลำเลียง

หมายเหตุ : ผู้เสนอราคาจะต้องเสนอเอกสารหลักฐาน ยืนยันมาพร้อมกับการเสนอราคาทางระบบจัดซื้อจัดจ้าง

ภาครัฐด้วยระบบอิเล็กทรอนิกส์ ตามเงื่อนไขประกวดราคาข้อ ๓ หลักฐานการยืนยันข้อเสนอ

ข้อมูลนิติบุคคลตามหนังสือรับรองการจดทะเบียนนิติบุคคลของกรมพัฒนาธุรกิจการค้า

เลขประจำตัวผู้เสียภาษีอากร	0455563000440
ประเภทธุรกิจ	บริษัทจำกัด
ชื่อสถานที่ประกอบการ	บริษัท ดับเบิลยู เอ็ม วูห์ลฮาเบนด์ จำกัด
ชื่อสถานประกอบการ(ภาษาอังกฤษ)	WM WOHLHABEND,PART. LTD.
วันที่จดทะเบียน	14/04/2563
ที่ตั้งสถานประกอบการ	105 ถนนราชการดำเนิน ตำบลในเมือง อำเภอเมืองร้อยเอ็ด จังหวัดร้อยเอ็ด
ทุนจดทะเบียน	5,000,000.00 บาท
จำนวนกรรมการ	3 คน
รายชื่อกรรมการ	นางชลธิชา สังขกร นายทรงชาย วรรณสุต นายกฤษณะ ศรีตะวัน/ นางสาวชลธิชา ชิตวิเศษ ลงลายมือชื่อ และประทับตราสำคัญของบริษัท/ ไม่มี ไม่มี/ บริษัทนี้เดิมชื่อ ห้างหุ้นส่วนจำกัด ดับเบิลยู เอ็ม วูห์ลฮาเบนด์ ทะเบียนเลขที่ 0453555000027 ได้จดทะเบียนแปรสภาพเป็นบริษัทจำกัด เมื่อวันที่ 14 เมษายน 2563/ ไม่มี
กรรมการซึ่งลงชื่อผูกพันบริษัทได้	
ข้อจำกัดอำนาจกรรมการ	
รายการข้อควรทราบ	
หมายเหตุการเปลี่ยนชื่อ	
หมายเหตุอื่น ๆ	
วัตถุประสงค์	จำนวนข้อ 49 ข้อ
	จำนวนแผ่น 4 แผ่น
วัตถุประสงค์หลักของกิจการ	ประกอบกิจการผลิต ผู้จัดจำหน่าย เป็นตัวแทนจำหน่าย ผู้แทนจำหน่าย จัดหา ประมูลเพื่อขายสินค้าตามวัตถุประสงค์ให้แก่ บุคคล คณะบุคคล ส่วนราชการ และองค์กรของรัฐทั้งภายในและภายนอกประเทศ
รหัส tsic	32909 การผลิตผลิตภัณฑ์อื่น ๆ ซึ่งมีได้จัดประเภทไว้ในที่อื่น
สถานะ	ยังดำเนินกิจการอยู่

คณะกรรมการพิจารณาผล  
.....ประธานกรรมการ  
.....กรรมการ  
.....กรรมการ

WM บริษัท ดับเบิลยู เอ็ม วูห์ลฮาเบนด์ จำกัด  
Wohlhabend Co.,Ltd.

๒๒๔  
(นายเจียรชัย สายน้ำใส)  
นายกองค์การบริหารส่วนตำบลลำเลียง

ข้อมูล ณ วันที่ 24/06/2568 เวลา 10:21:29 น.

แผนววก 5

## หนังสือมอบอำนาจ

วันที่ 6 เดือน พฤศจิกายน พ.ศ. 2568

ข้าพเจ้า บริษัท ดับเบิลยู เอ็ม วูห์ลฮาเบนด์ จำกัด โดย นางชลธิชา สังขกร อายุ 35 ปี เชื้อชาติไทย สัญชาติไทย อยู่บ้านเลขที่ 105 ถนนราชการดำเนิน ตำบลในเมือง อำเภอเมืองร้อยเอ็ด จังหวัดร้อยเอ็ด ได้มอบอำนาจ ให้ นายพงษ์พันธ์ วิทยา เลขที่ 9/11 หมู่ที่ 3 ตำบลบางรีน อำเภอเมือง จังหวัดระนอง เป็นผู้มิอำนาจในการลงนามใน เอกสารทุกฉบับ และเซ็นสัญญา โครงการรถบรรทุกแบบกระบะเท้าย เครื่องยนต์ดีเซล ขนาด 6 ตัน 6 ล้อ ปริมาตร กระบะออกสูงไม่ต่ำกว่า 6,000 ซีซี หรือกำลังเครื่องยนต์สูงสุดไม่ต่ำกว่า 170 กิโลวัตต์ ขององค์การบริหารส่วนตำบล ลำเลียง ตำบลลำเลียง อำเภอกระบุรี จังหวัดระนอง และจัดการทุกอย่างแทนข้าพเจ้าจนเสร็จ

การใดที่ นายพงษ์พันธ์ วิทยา ผู้รับมอบอำนาจได้กระทำไปตามหนังสือฉบับนี้แล้ว ข้าพเจ้า ขอรับผิดชอบ เสมือนว่า ข้าพเจ้าเป็นผู้กระทำเอง

หนังสือฉบับนี้มีผลบังคับใช้ได้ภายใน 30 วัน นับจากวันออกหนังสือ



ลงชื่อ.....

(นางชลธิชา สังขกร)

**WM** บริษัท ดับเบิลยู เอ็ม  
วูห์ลฮาเบนด์ จำกัด  
**Wohlhabend Co.,Ltd.**

ลงชื่อ.....

( นายพงษ์พันธ์ วิทยา )

ผู้รับมอบอำนาจ

ลงชื่อ.....

(นางสาวจินตหรา ตระราชี่)

พยาน

ลงชื่อ.....

(นายอดิศักดิ์ ทิวาพัฒน์)

**WM** บริษัท ดับเบิลยู เอ็ม  
วูห์ลฮาเบนด์ จำกัด  
**Wohlhabend Co.,Ltd.**

(นายเจียรชัย สายน้ำใส)

นายกองค์การบริหารส่วนตำบลลำเลียง

**บัตรประจำตัวประชาชน Thai National ID Card**  
 เลขประจำตัวประชาชน Identification Number 1 8599 00007 26 4  
 ชื่อตัวและชื่อสกุล นาย พงษ์พันธ์ วิทยา  
 Name Mr. Phongphan  
 Last name Witthaya  
 เกิดวันที่ 5 ก.ย. 2527  
 Date of Birth 5 Sep. 1984  
 ศาสนา พุทธ  
 ที่อยู่ 9/11 หมู่ที่ 3 ต.บางขัน อ.เมืองระยอง  
 จ.ระยอง  
 2 ก.ย. 2565  
 วันออกบัตร  
 2-Sep-2023  
 Date of Issue  
 (นายณัทคนธ์ จงจิระ)  
 เจ้าพนักงานออกบัตร  
 4 ก.ย. 2573  
 วันบัตรหมดอายุ  
 4 Sep. 2030  
 Date of Expiry  
  
 6551-02-09021131

พวงศวิทย์ วิทยา

Hc

(นายเจียรชัย สายน้ำใส)  
 นายกองค้การบริหารส่วนตำบลลำเลียง

 บริษัท ดับเบิลยู เอ็ม  
 วูห์ลฮาเบนด์ จำกัด  
 W.M. Hubend Co., Ltd.  
 พวงศวิทย์



18

Wohlschwend Co., Ltd

บริษัท ออโตโมบิล ออโต้ จำกัด



หมายเลข

\*\* 18

(นางอรรถกร สว่าง)

อ.เมืองระยอง จ.ระยอง 11 มิ.ย. 2557

หมายเลข

\* 9 มิ.ย. 3 ต.บางระ

*Signature*

3-8501-00203-41-5 หมายเลข

เลขที่

3-8501-00203-84-9 หมายเลข

เลขที่

เลขที่ 5 น.ย. 2527

เลขที่ 1-8599-00007-26-4 เลขที่

เลขที่

เลขที่

เลขที่

เลขที่ 3

เลขที่ 8501-034845-4 เลขที่

4

นางอรรถกร สว่าง

(นางอรรถกร สว่าง)

หมายเลข

เลขที่

*Signature*

นางอรรถกร สว่าง 11 มิ.ย. 2557

เลขที่ 1 มิ.ย. 1 มิ.ย.

เลขที่

เลขที่

เลขที่

เลขที่

เลขที่ 9/11 มิ.ย. 3 ต.บางระ

เลขที่ 5 น.ย. 2527

เลขที่

เลขที่ 8501-034845-4 เลขที่

เลขที่ 1

เลขที่

ผนวก 6



## หนังสือแต่งตั้งตัวแทนจำหน่าย

ข้าพเจ้า บริษัท ໄคว໋ຍ໋ຊ໋ມ໋ເຕ໋ອ໋ຣ໋ຈ໋ກ໋ດ ໂດຍນາຍມງຄລ ຫຣຸໝີ ຜູ້ມີອຳນາຈລງນາມແທນ ບຣິໄທ ໄคว໋ຍ໋ຊ໋ມ໋ເຕ໋ອ໋ຣ໋ຈ໋ກ໋ດ ສາຂາຮ໋ອຍເອັດ ເລຂທີ່ 266 ໝູ່ທີ່ 16 ບ້ານໂນນເມືອງ ຕຳບລເນືອເມືອງ ອຳເຄອເມືອງ ຈັງຫວັດຮ໋ອຍເອັດ ເປັນຜູ້ແທນຈຳນ່າຍຣ໋ດຍ໋ນຕ໋ອ໋ຊ໋ຊຸ ຂອແຕ່ງຕັ້ງໃຫ້ ບຣິໄທ ດັບເບີລ໋ຍ ເອັມ ວູ໋ຮ໋ລ໋ຊ໋າເບນດ໋ ຈ໋ກ໋ດ ເລຂທີ່ 105 ດນນຣາຊກຣດຳເນີນ ຕຳບລໂນເມືອງ ອຳເຄອເມືອງ ຈັງຫວັດຮ໋ອຍເອັດ ເປັນຕົວແທນຈຳນ່າຍຣ໋ດຍ໋ນຕ໋ອ໋ຊ໋ຊຸ ຮຸ່ນ FTR34JXXXB ເພື່ອຈຳນ່າຍໃຫ້ກັບອົງກອນບຣິໄທສ່ວນຕຳບລລຳເສີຍ ຈັງຫວັດຣະນອນ ປຣະກາສຈັດຊື້ອຣ໋ດບຣຣທຸກແບບກະບະເທທ້າຍເຄື່ອນຍ໋ນຕ໋ດີເສລ ຂນາດ 6 ຕັ້ນ 6 ລ໋ອ ປຣິມາຕຣກະບອກສູບໄມຕ່ຳກວ່າ 6,000 ຊີຊີ ຫືຣ໋ອກຳລັງເຄື່ອນຍ໋ນຕ໋ສູງສຸດໄມຕ່ຳກວ່າ 170 ກິໂລວັຕ໋ ຈຳນວນ 1 ຕັ້ນ ຕາມເອກສາຣປຣະກວຣາຣາຊື້ອ໋ດ້ວຍວິຣິປຣະກວຣາຣາຊີເລັກທຣອນິກ໋ສ (e-bidding) ເລຂທີ່ 1/2568 ລງວັນທີ່ 16 ມິຸນາຍນ 2568

ອອກໃຫ້ ພ ວັນທີ່ 20 ເດືອນມິຸນາຍນ ພ.ສ.2568



ลงวันที่

(นายมงคล ฐรณิ)

ผู้จัดการ สาขาร้อยเอ็ด

WM  
บริษัท ดับเบิลยู เอ็ม  
วูห์ลฮาเบนด์ จำกัด  
Wohlhabend Co.,Ltd.

WM  
บริษัท ดับเบิลยู เอ็ม  
วูห์ลฮาเบนด์ จำกัด  
Wohlhabend Co.,Ltd.

(นายเจียรชัย สายน้ำใส)  
นายกองค์การบริหารส่วนตำบลลำไทร

0580940



ทะเบียนโรมานเลขที่  
/ 3-22(1)-1/38 18

# ใบอนุญาตประกอบกิจการโรงงาน

ที่ ป 30 / 2538

กระทรวงอุตสาหกรรม

ออกให้ วันที่ 7 เดือน กุมภาพันธ์ พ.ศ. 2538  
 อนุญาตให้ บริษัท โควูสะมอเคอร์ จำกัด สัญชาติ ไทย  
 อยู่บ้าน/สำนักงานเลขที่ 359/2 ตรอก/ซอย - ถนน มิตรภาพ  
 หมู่ที่ - ตำบล/แขวง ในเมือง อำเภอ/เขต เมืองขอนแก่น จังหวัด ขอนแก่น  
 ชื่อโรงงาน บริษัท โควูสะมอเคอร์ จำกัด สาขาร้อยเอ็ด  
 ประเภทหรือชนิดของโรงงานลำดับที่ 95(1)  
 ประกอบกิจการ ขอมรดกเค็ด

กำลังเครื่องจักร -117.89- แรงม้า จำนวนคนงาน -34- คน  
 ตั้งอยู่ ณ เลขที่ 266 ตรอก / ซอย - ถนน แจ่งสนิท  
 หมู่ที่ 16 คลอง - แม่น้ำ - ตำบล/แขวง เหนือเมือง  
 อำเภอ/เขต เมืองร้อยเอ็ด จังหวัด ร้อยเอ็ด  
 ประกอบกิจการได้โดยให้เริ่มประกอบกิจการโรงงานภายในกำหนด -180- วัน นับแต่บัดนี้เป็นต้นไป  
 ทั้งนี้มีรายการสาระสำคัญ ดังต่อไปนี้

- (1) เงื่อนไขการอนุญาตให้ประกอบกิจการโรงงาน และการเปลี่ยนแปลงเงื่อนไข แสดงไว้ในลำดับที่ 2
- (2) การแจ้งประกอบกิจการโรงงาน กำหนดสีน้ำยาใบอนุญาต และการต่ออายุใบอนุญาต แสดงไว้ในลำดับที่ 3
- (3) ใบอนุญาตขยายโรงงาน แสดงไว้ในลำดับที่ 4
- (4) เงื่อนไขการอนุญาตให้ขยายโรงงาน และการเปลี่ยนแปลงเงื่อนไข แสดงไว้ในลำดับที่ 5
- (5) การแจ้งประกอบกิจการโรงงานในส่วนที่ขยาย แสดงไว้ในลำดับที่ 6
- (6) บันทึกการเปลี่ยนแปลงต่างๆ แสดงไว้ในลำดับที่ 7
- (7) การอนุญาตโอนการประกอบกิจการโรงงาน แสดงไว้ในลำดับที่ 8
- (8) บันทึกการชำระค่าธรรมเนียมรายปี แสดงไว้ในลำดับที่ 9
- (9) ลำดับและจำนวนของเอกสาร แสดงไว้ในลำดับที่ 10

(นายเจียรชัย สายน้ำใส)  
 นายกองค์การบริหารส่วนตำบลลำเลียง

ลงชื่อ

*Wohlhabend Co., Ltd.*  
 บริษัท ดับเบิลยู เอ็ม  
 วุห์ลฮาเบนด์ จำกัด  
 (นายจรูญ เขียววัคจันทร์)  
 ผู้อนุญาต

(ผู้อำนวยการกรมจังหวัด วิศวกรรม การแทน)



บริษัท ตรีเพชรอีซูซุเซลส์ จำกัด  
TRI PETCH ISUZU SALES CO., LTD.



1088 ถนนวิภาวดีรังสิต แขวงจตุจักร  
เขตจตุจักร กรุงเทพฯ 10900  
โทรศัพท์ 0-2966-2111-20, 0-2966-2222-31  
โทรสาร 0-2966-2191

1088 Vibhavadi Rangsit Rd.,  
Chatuchak, Bangkok 10900, Thailand  
Tel. +(662) 966-2111-20, 966-2222-31  
Fax. +(662) 966-2191

## หนังสือรับรอง

18 สิงหาคม 2563

เรียน ผู้ที่เกี่ยวข้อง

โดยหนังสือฉบับนี้ บริษัท ตรีเพชรอีซูซุเซลส์ จำกัด ผู้จัดจำหน่าย / ผู้แทน  
จำหน่าย รถยนต์อีซูซุแต่เพียงผู้เดียวในประเทศไทย (Sole Distributor) ขอรับรองว่า รถยนต์  
ยี่ห้อ อีซูซุ ทุกรุ่น มีเครื่องยนต์และตัวรถ (หัวแก๊งแซชชีส์) ภายใตยี่ห้ออีซูซุ ซึ่งเป็นยี่ห้อเดียวกัน

จึงเรียนมาเพื่อโปรดทราบ

ขอแสดงความนับถือ  
บริษัท ตรีเพชรอีซูซุเซลส์ จำกัด

นรินทร์ เศรษฐมงคล  
ผู้จัดการฝ่าย  
ฝ่ายขายราชการและลูกค้าพิเศษ

บริษัท ดับเบิลยู เอ็ม  
วูห์ลฮาเบนด์ จำกัด  
Wohlhabend Co., Ltd.

บริษัท ดับเบิลยู เอ็ม  
วูห์ลฮาเบนด์ จำกัด  
Wohlhabend Co., Ltd.

๒๕๖๓/๒๕

(นายเจียรชัย สายน้ำใส)  
นายกองค์การบริหารส่วนตำบลลำเลียง

TRI PETCH  
GROUP

กลุ่มตรีเพชร : ทุกสิ่งเป็นจริงได้



ใบอนุญาตที่ ท 8477-3/3046

ใบอนุญาต  
ทำผลิตภัณฑ์อุตสาหกรรม

อาศัยอำนาจตามความในมาตรา ๒๐ แห่งพระราชบัญญัติมาตรฐานผลิตภัณฑ์อุตสาหกรรม พ.ศ. ๒๕๑๑

เลขาธิการสำนักงานมาตรฐานผลิตภัณฑ์อุตสาหกรรม

ออกใบอนุญาตฉบับนี้ให้

บริษัท อีซูซุมอเตอร์ (ประเทศไทย) จำกัด

เลขประจำตัวผู้เสียภาษีอากร 0105509001223

ทำผลิตภัณฑ์อุตสาหกรรม รถยนต์ขนาดใหญ่ที่ใช้เครื่องยนต์แบบจุดระเบิดด้วยการอัด

ที่ทำถูกต้องตามมาตรฐานผลิตภัณฑ์อุตสาหกรรม รถยนต์ขนาดใหญ่ที่ใช้เครื่องยนต์แบบจุดระเบิดด้วยการอัด เฉพาะด้าน

ความปลอดภัย : สารมลพิษจากเครื่องยนต์ ระดับที่ 6

มาตรฐานเลขที่ มอก. 3046-2563

ทำที่โรงงานชื่อ บริษัท อีซูซุมอเตอร์ (ประเทศไทย) จำกัด

นิคมอุตสาหกรรม เกตเวย์ซิตี้

ตั้งอยู่เลขที่ 214 หมู่ที่ 7 ต.รอก/ชอย -

ถนน - ตำบล/แขวง หัวสำโรง อำเภอ/เขต แปลงยาว

จังหวัด ฉะเชิงเทรา ทะเบียนโรงงานเลขที่ 72150100225404

รายละเอียดของผลิตภัณฑ์อุตสาหกรรมที่ได้รับอนุญาต แสดงไว้ในลำดับที่ ๒

บันทึกการเปลี่ยนแปลง แสดงไว้ในลำดับที่ ๓

ทั้งนี้ ผู้รับใบอนุญาตต้องปฏิบัติตามเงื่อนไขในการอนุญาตที่เลขาธิการกำหนด

ออกให้ ณ วันที่ 2 มกราคม 2567

(นายเจียรชัย สายน้ำใส)

นายกองค์การบริหารส่วนตำบลลำเลียง

สำนักงานมาตรฐานผลิตภัณฑ์อุตสาหกรรม

บริษัท ดับเบิลยู เอ็ม  
วูห์ลฮาเบนด์ จำกัด  
Wohlhabend Co., Ltd.

บริษัท ดับเบิลยู เอ็ม  
วูห์ลฮาเบนด์ จำกัด  
Wohlhabend Co., Ltd.

(นางสาวกนกวรรณ พรหมณเรศ)

ผู้อำนวยการกองควบคุมมาตรฐาน

ปฏิบัติราชการแทน

เลขาธิการสำนักงานมาตรฐานผลิตภัณฑ์อุตสาหกรรม



0297e726

รายละเอียดของผลิตภัณฑ์อุตสาหกรรมที่ได้รับใบอนุญาต

ผู้รับใบอนุญาต

บริษัท อีซูซุมอเตอร์ (ประเทศไทย) จำกัด

ใบอนุญาตที่

ท 8477-3/3046

รายการที่	รายละเอียดของผลิตภัณฑ์อุตสาหกรรม
4	รถยนต์ ISUZU เครื่องยนต์ ISUZU รุ่น 4HK1E5S ปริมาตรกระบอกสูบ 5193 ลูกบาศก์เซนติเมตร แบบรถยนต์ FRR
5	รถยนต์ ISUZU เครื่องยนต์ ISUZU รุ่น 4HK1E5CC ปริมาตรกระบอกสูบ 5193 ลูกบาศก์เซนติเมตร แบบรถยนต์ FRR
6	รถยนต์ ISUZU เครื่องยนต์ ISUZU รุ่น 4HK1E5NC ปริมาตรกระบอกสูบ 5193 ลูกบาศก์เซนติเมตร แบบรถยนต์ NPR, NQR
7	รถยนต์ ISUZU เครื่องยนต์ ISUZU รุ่น 6HK1E5NR ปริมาตรกระบอกสูบ 7790 ลูกบาศก์เซนติเมตร แบบรถยนต์ FTR, FVM, FVZ

  
(นายปุ่นปวีร์ จงรัตน์ศรีกุล)  
ผู้อำนวยการกลุ่มควบคุมมาตรฐาน 5 กองควบคุมมาตรฐาน  
ปฏิบัติราชการแทน  
เลขาธิการสำนักงานมาตรฐานผลิตภัณฑ์อุตสาหกรรม  
วันที่ 2 กุมภาพันธ์ 2567

  
  
บริษัท ตบเน็ลยู เอ็ม  
วูห์ลฮาเบนด์ จำกัด  
Wohlhabend Co.,Ltd.  
Wohlhabend Co.,Ltd.

  
(นายเจียรชัย สายนำใส)  
นายกองค์การบริหารส่วนตำบลลำเสียง

๒๖๖๐๙๑๕

# ใบรับรอง MIT

เลขที่ MIT6702000713

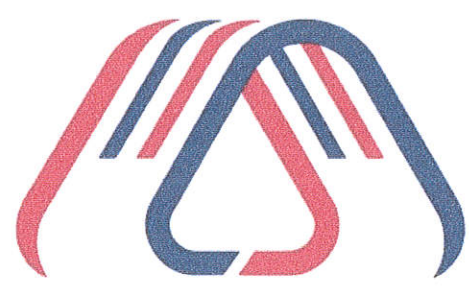

Made in Thailand

โดยหนังสือฉบับนี้  
สภาอุตสาหกรรมแห่งประเทศไทย ขอรับรองว่า

ผลิตภัณฑ์ รถยนต์บรรทุกอัญชู 6 ล้อ ขนาด 7,790 ซีซี กำลังสูงสุด 177  
กิโลวัตต์

รุ่น FTR34JXXXB

ผลิตโดย บริษัท อีซูซุมอเตอร์(ประเทศไทย) จำกัด

เลขทะเบียนนิติบุคคล 0105509001223

เป็นผลิตภัณฑ์ที่ผลิตในประเทศไทย จริงทุกประการ

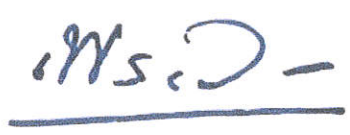
  
  
บริษัท ดับเบิลยู เอ็ม  
วูห์ลฮาบอนด์ จำกัด  
Wohlhabend Co.,Ltd.

(นางสาวเพชรรัตน์ เอกแสงกุล)  
รองประธาน  
สภาอุตสาหกรรมแห่งประเทศไทย

  
(นายเจียรชัย สายน้ำใส)

ใบรับรองนี้เป็นกรรมสิทธิ์ของสภาอุตสาหกรรมแห่งประเทศไทย (ส.อ.ท.)  
ห้ามแก้ไขตัดแปลง การใช้ต้องเป็นไปตามระเบียบที่ ส.อ.ท. กำหนด

  
บริษัท ดับเบิลยู เอ็ม  
วูห์ลฮาบอนด์ จำกัด  
Wohlhabend Co.,Ltd.  
Tel. (+66)2-345-1100 www.mit.fti.or.th

ออกให้ ณ วันที่ 22 02 2567  
มีผลถึง ณ วันที่ 22 02 2569

สภาอุตสาหกรรมแห่งประเทศไทย  
จะรับรองเอกสารตามเงื่อนไข  
โปรดตรวจสอบใบรับรองที่  
www.mit.fti.or.th



บริษัท ตรีเพชรอีซูซุเซลส์ จำกัด

1088 ถ.วิภาวดีรังสิต

แขวงจตุจักร เขตจตุจักร

กรุงเทพฯ 10900

โทรศัพท์

0-2966-2111, 0-2966-2222

อีเมล

info@isuzu-tis.com



สำเนาถูกต้อง

บริษัท ดีเอ็มบี เอ็ม  
วูห์ลฮาเบนด์ จำกัด  
Wohlhabend Co.,Ltd.

<https://www.isuzu-tis.com/isuzu-truck/>

(นายเรียวชัย สายน้ำใส)  
นายกองค์การบริหารส่วนตำบลลำเลียง

บริษัท ดีเอ็มบี เอ็ม  
วูห์ลฮาเบนด์ จำกัด  
Wohlhabend Co.,Ltd.

๒๖๖๑๖๖



### หนังสือรับรอง

ข้าพเจ้า บริษัท โค้วยูฮะมอเตอร์จำกัด โดยนายมงคล ธรณี ผู้มีอำนาจลงนามแทน บริษัท โค้วยูฮะมอเตอร์จำกัด สาขาร้อยเอ็ด เลขที่ 266 หมู่ที่ 16 บ้านโนนเมือง ตำบลเหนือเมือง อำเภอเมือง จังหวัดร้อยเอ็ด เป็นผู้แทนจำหน่ายรถยนต์อู่ซูซู ขอรับรองว่า รถยนต์ยี่ห้ออู่ซูซู มีศูนย์บริการตรวจเช็คและซ่อมบำรุงพร้อมทั้งจำหน่ายตามมาตรฐานอู่ซูซู ที่จะมีเครื่องหมายอู่ซูซูอย่างชัดเจน พร้อมทั้งมีช่างผู้ชำนาญการและคลังอะไหล่ตามมาตรฐานอู่ซูซู ครอบคลุมทุกภูมิภาคทั่วประเทศ พร้อมกันนี้ บริษัทฯ ได้แนบรายละเอียดชื่อที่ตั้ง ศูนย์บริการตรวจเช็คและซ่อมบำรุงทั้งหมดมาด้วยแล้ว

ออกให้ ณ วันที่ 8 เดือนพฤษภาคม พ.ศ. 2568



ลงวันที่.....

(นายมงคล ธรณี)

ผู้จัดการ สาขาร้อยเอ็ด

*Handwritten signature*  
บริษัท ดีบีเอส อีเอ็ม  
วูห์ลฮาเบนด์ จำกัด  
*Handwritten signature*  
บริษัท ดีบีเอส อีเอ็ม  
วูห์ลฮาเบนด์ จำกัด  
Wohlhabend Co.,Ltd.

(นายเจียรชัย สายน้ำใส)  
นายกองค์การบริหารส่วนตำบลลำเลียง

*Handwritten signature*

๐๖๖๑๗๖

## หนังสือแต่งตั้งตัวแทนจำหน่าย

วันที่ 18 มิถุนายน 2568

หนังสือฉบับนี้ออกไว้เพื่อแสดงว่า บริษัท ไดสตาร์ อินเตอร์เนชั่นแนล จำกัด ตั้งอยู่เลขที่ 38/2 หมู่ที่ 2 ถนนรัตนาธิบดี ตำบลบางรักพัฒนา อำเภอบางบัวทอง จังหวัดนนทบุรี 11110 ขอแต่งตั้ง บริษัท ดับเบิลยู เอ็ม วูห์ลฮาเบนด์ จำกัด ตั้งอยู่ 105 ถนนราชการดำเนิน ตำบลในเมือง อำเภอเมืองร้อยเอ็ด จ.ร้อยเอ็ด เป็นผู้แทนจำหน่าย สินค้า และให้บริการ ให้แก่ องค์การบริหารส่วนตำบลลำเลียง 125 ม.2 ต.เพชรเกษม ต.ลำเลียง อ.กระบุรี จ.ระนอง เลขที่ 1/2568 ลงวันที่ 16 มิถุนายน 2568 โครงการประกวดราคาซื้อรถบรรทุกแบบกระบะ เทท้ายเครื่องยนต์ดีเซล ขนาด 6 ตัน 6 ล้อ ปริมาตรกระบอกสูบไม่ต่ำกว่า 6,000 ซีซี หรือกำลังเครื่องยนต์สูงสุด ไม่ต่ำกว่า 170 กิโลวัตต์ จำนวน 1 คัน พร้อมกันนี้บริษัท ไดสตาร์ อินเตอร์เนชั่นแนล จำกัด ขอรับรองผลิตภัณฑ์ที่นำเสนอโดย บริษัท บริษัท ดับเบิลยู เอ็ม วูห์ลฮาเบนด์ จำกัด เป็นผลิตภัณฑ์ที่ผ่านตามข้อกำหนด และยังคงอยู่ในสายการผลิต มีการสำรองอะไหล่ 5 ปี และรับประกันสินค้า 1 ปี นับจากวันที่ซื้อสินค้า

โดยผลิตภัณฑ์ที่เสนอเป็นของใหม่ ไม่เคยใช้งานมาก่อน ไม่เป็นของเก่าเก็บ และอยู่ในสภาพพร้อมใช้ได้งานทันที ภายใต้เครื่องหมายการค้า

# DiStar

หนังสือตั้งแต่วันที่.....18 มิถุนายน 2568.....เป็นต้นไป เป็นระยะเวลา 1 ปี



  
(นายเจียรชัย สายน้ำใส)  
นายกองค์การบริหารส่วนตำบลลำเลียง

จึงออกหนังสือฉบับนี้ไว้เพื่อแสดงว่า  
สำคัญ  
บริษัท ดับเบิลยู เอ็ม  
วูห์ลฮาเบนด์ (จำกัด)  
Wohlhabend Co., Ltd.

(คุณเปรมจิตต์ จิตต์จันท)  
กรรมการผู้จัดการ  
Wohlhabend Co., Ltd.  
คณะกรรมการพิจารณาผล

.....ประธานกรรมการ

.....กรรมการ

.....กรรมการ

DISTAR INTERNATIONAL Co.,Ltd.

33/2 M.2 Rattanaithibet Rd Bang Rak Pattana, Bang Bua Thong, Nonthaburi, 11110  
Tel. (+66) 2 926 6880 Fax. (+66) 2 926 5559 www.distar.co.th



# CERTIFICATE

Management system as per

**ISO 9001 : 2015**

๖.๑๐

The Certification Body TÜV NORD CERT GmbH hereby confirms as a result of the audit, assessment and certification decision according to ISO/IEC 17021-1:2015 that the organization

**DISTAR INTERNATIONAL CO., LTD.**  
38/2 M. 2 Rattanathibet Rd., Bang Rak Pattana,  
Bang Bua Thong, Nonthaburi 11110,  
Thailand



operates a management system in accordance with the requirements of ISO 9001: 2015 and will be assessed for conformity within the 3 year term of validity of the certificate.

Scope

**Trading and Service provider of Vehicle Security and Tracking System,  
On Board Entertainment System and Display Solution**

Certificate Registration No. 44 100 20 80 0117  
Audit Report No. SEATH-Q801030/2024

End of validity of previous certificate 2023-12-21  
Valid from 2024-01-15  
Valid until 2026-12-21  
Initial Certification 2020

*Sawadek*  
Certification Body  
at TÜV NORD CERT GmbH

*Wohlhabend*  
บริษัท สืบเบ็ลยู เอ็ม  
ซูทิลฮาบเอนด์ จำกัด  
**Wohlhabend Co.,Ltd.**

TÜV NORD (Thailand) Ltd  
1858/75-76 16<sup>th</sup> Floor, Intertek Tower,  
Debaratna Road, Bangna, Bangkok 10700, Thailand  
2024-01-15

*Wohlhabend*  
บริษัท สืบเบ็ลยู เอ็ม  
ซูทิลฮาบเอนด์ จำกัด  
**Wohlhabend Co.,Ltd.**  
www.tuev-nord-cert.com

TUV NORD CERT GmbH

Am TÜV 1

45307 Essen



TH: SL891030/24

*He*

(นายเจียรชัย สายนำใส)

นายกองค์การบริหารส่วนตำบลลำไย

คณะกรรมการพิจารณาผล  
.....ประธานกรรมการ  
.....กรรมการ  
*Dissorn*  
.....กรรมการ



**บริษัท โอเค ออโต้พาร์ท จำกัด**  
**OK AUTOPARTS CO., LTD.**

299 หมู่ 7 ซอยร่วมพัฒนา ถนนปู่เจ้าสมิงพราย ต.สำโรงกลาง อ.พระประแดง จ.สมุทรปราการ 10130  
โทร : +66 2 756 9144-52 โทรสาร : +66 2 384 2729 www.okautoparts.co.th

02 พฤศจิกายน 2567

**หนังสือแต่งตั้งตัวแทน**

ตามที่ บริษัท โอเค ออโต้พาร์ท จำกัด เลขที่ 229 หมู่ที่ 7 ซอยร่วมพัฒนา ถนนปู่เจ้าสมิงพราย ตำบล  
สำโรงกลาง อำเภอพระประแดง จังหวัดสมุทรปราการ 10130 ขอรับรองว่า บริษัท ดับเบิลยู เอ็ม วูห์ลฮาเบนด์  
จำกัด ตั้งอยู่เลขที่ 105 ถนนราชการดำเนิน ตำบลในเมือง อำเภอเมืองร้อยเอ็ด จังหวัดร้อยเอ็ด เป็นผู้แทน  
จำหน่ายสัญญาไฟลุกเดินตามข้อกำหนดของทางราชการ ซึ่งเป็นผลิตภัณฑ์ที่ผลิตจาก โรงงานผู้ผลิตสินค้ายี่ห้อ  
"SYK" ของ บริษัท โอเค ออโต้พาร์ท จำกัด เพื่อต่อประกอบติดตั้งบนรถบรรทุกยานพาหนะชนิดต่างๆ ที่ใช้ใน  
หน่วยงานราชการหรือรัฐวิสาหกิจทั่วไป.

จึงออกหนังสือไว้เป็นหลักฐาน ณ วันที่ 02 เดือน พฤศจิกายน พ.ศ. 2567 และสิ้นสุด ณ วันที่ 6 เดือน  
พฤศจิกายน พ.ศ. 2568 .



(นางสาวเจริญรัตน์ ว่องสาทรกิจ)  
ผู้จัดการฝ่ายขาย

  
  
บริษัท ดับเบิลยู เอ็ม  
วูห์ลฮาเบนด์ จำกัด  
Wohlhabend Co.,Ltd.  
  
บริษัท ดับเบิลยู เอ็ม  
วูห์ลฮาเบนด์ จำกัด  
นางจวิฬา อาม  
Wohlhabend Co.,Ltd.  
คณะกรรมการพิจารณาผล  
(นายเรียรชัย สายน้ำใส)  
นายกองค์การบริหารส่วนตำบลลำเลียง

.....ประธานกรรมการ  
.....กรรมการ  
.....กรรมการ

Certificate TH25/00000268

The management system of

# OK AUTOPARTS CO., LTD.



299 Moo 7, Soi Ruampattana, Poochao Samingprai Road, Samrong-Klang, Phrapradaeng, Samutprakarn 10130, Thailand

has been assessed and certified as meeting the requirements of **ISO 9001:2015**

For the following activities

1. Design and Manufacture of Metal Stamping, Welding, Machining, Injection, Painting and Assembly parts for Automotive and Electronic Industry including Horn, Lamp and Side View Mirror.
2. The Design and Manufacture of Moulds and Dies.

This certificate is valid from 17 March 2025 until 16 March 2028 and remains valid subject to satisfactory surveillance audits.

Issue 1. Certified since 17 March 2025

Certified activities performed by additional sites are listed on subsequent pages.

*L. Moran*

Authorised by

Liz Moran  
Business Manager

SGS United Kingdom Ltd  
Rossmore Business Park, Ellesmere Port, Cheshire, CH65 3EH, UK  
t +44 (0)151 350-6666 - www.sgs.com

*Wohlhabend*

**WM** บริษัท ดับเบิลยู เอ็ม  
วอห์ลฮาเบนด์ จำกัด

**Wohlhabend Co.,Ltd.**



This document is an authentic electronic certificate for Client business purposes use only. Printed version of the electronic certificate are permitted and will be considered as a copy. This document is issued by the Company subject to SGS General Conditions of certification services available on Terms and Conditions | SGS. Attention is drawn to the liability, indemnification and jurisdictional clauses contained therein. This document is copyright protected and any unauthorized alteration, forgery or falsification of the content or appearance of this document is unlawful.

Page 1 / 2

*Wohlhabend*  
(นายเกียรติชัย สายน้ำใส)

นายกองค์การบริหารส่วนตำบลคำเส็ง

*Wohlhabend*

คณะกรรมการพิจารณา  
Wohlhabend Co.,Ltd.  
กรรมการ

0660466

กรรมการ

เลขที่ SL68/06375

วันที่ 19 มิถุนายน 2568

เรื่อง แต่งตั้งตัวแทนจำหน่ายชุดกระบอกไฮดรอลิกส์ ยี่ห้อ "ShinMaywa"

เรียน องค์การบริหารส่วนตำบลลำเตี้ย จังหวัดระนอง



ข้าพเจ้า บริษัท ไทยชินเมฆา จำกัด สถานที่ประกอบการ ตั้งอยู่เลขที่ 199, 199/1 หมู่ที่ 12 ถนนเพชรเกษม ตำบลอ้อมน้อย อำเภอกะทู้มบง จังหวัดสมุทรสาคร 74130 เป็นโรงงานผู้ผลิต และประกอบชุดไฮดรอลิก และอุปกรณ์ไฮดรอลิก ประเภทกระบอกไฮดรอลิกชนิดดันได้ทั้งกระบอก สำหรับติดตั้งกับรถบรรทุกประเภทต่าง ๆ โดยได้รับมาตรฐาน ISO 9001 : 2015 ตามใบรับรองมาตรฐาน เลขที่ 66 100 190054 ได้รับการแสดงเครื่องหมายมาตรฐาน ผลิตภัณฑ์อุตสาหกรรมเลขที่ มอก. 975 - 2538 และเป็นผลิตภัณฑ์ที่ผลิตในประเทศไทยจริงทุกประการ (MIT) ตามการรับรองของสภาอุตสาหกรรมแห่งประเทศไทย ขอรับรองว่า

บริษัท ดับเบิลยู เอ็ม วูห์ลฮาเบนด์ จำกัด  
เลขที่ 105 ถนนราชการดำเนิน ตำบลในเมือง อำเภอเมืองร้อยเอ็ด จังหวัดร้อยเอ็ด

เป็นตัวแทนจำหน่าย และ ติดตั้งชุดกระบอกไฮดรอลิกแบบดันได้ทั้งกระบอก (คัมพ์) ของ บริษัทไทยชินเมฆา เพื่อเอกสารประกวดราคาซื้อ โครงการจัดซื้อรถบรรทุกแบบกระบอกเท้ายจำนวน 1 คัน เครื่องยนต์ดีเซล ขนาด 6 ตัน 6 ล้อ ปริมาตรกระบอกสูบไม่ต่ำกว่า 6,000 ซีซี หรือกำลังเครื่องยนต์สูงสุดไม่ต่ำกว่า 170 กิโลวัตต์ ด้วยวิธีประกวดราคาอิเล็กทรอนิกส์ (e-bidding) ตามประกาศ องค์การบริหารส่วนตำบลลำเตี้ย ลงวันที่ 16 มิถุนายน 2568

  
  
บริษัท ดับเบิลยู เอ็ม  
วูห์ลฮาเบนด์ จำกัด  
Wohhabend Co., Ltd.

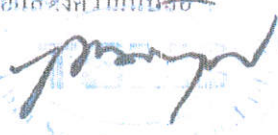
  
(นายเชียรชัย สายน้ำใส)  
นายกองค์การบริหารส่วนตำบลลำเตี้ย

ขอแสดงความยินดี  
  
(นายพงศ์เทพ ศรีประไพ)  
ผู้จัดการทั่วไปฝ่ายการตลาดและการขาย  
ปฏิบัติหน้าที่แทน ประจวบ พันธ์ศิริ  
  
คณะกรรมการประกวดราคา  
.....กรรมการ  
.....กรรมการ



107413001253 22  
 ๑๑๑  
 ๑๑๑  
 ๑๑๑

# ใบอนุญาตประกอบกิจการโรงงาน

## ใบแทน

ร.พ.บ. ๑๑๑ ๑๑๑

กระทรวงอุตสาหกรรม

ใบอนุญาตให้  
 บริษัท ไทยซินเนม่า จำกัด  
 ผู้ใช้/ผู้ครอบครอง  
 199  
 ออมเนอ  
 บริษัท ไทยซินเนม่า จำกัด  
 ประเภทหรือชนิดของโรงงาน  
 70  
 ประกอบกิจการ  
 ผลิตภัณฑ์เครื่องจักรและชิ้นส่วนอุปกรณ์ไฟฟ้าและอิเล็กทรอนิกส์

อบต.ลำเลียง จ.ระนอง

เลขที่  
 199  
 12  
 199  
 12  
 199  
 12

*[Signature]*

ม.ย.68

ใช้สำหรับหนังสือแต่งตั้งตัวแทนจำหน่ายเท่านั้น

- เงื่อนไขการดำเนินงานประกอบกิจการโรงงาน
- การแจ้งประกอบกิจการโรงงาน
- ใบอนุญาตประกอบกิจการโรงงาน
- เงื่อนไขการอนุญาตให้ขยายโรงงาน และ การเปลี่ยนแปลงพื้นที่
- การแจ้งประกอบกิจการโรงงานในส.ร.ที่ขยาย
- บันทึกการเปลี่ยนแปลงสถานที่
- การอนุญาตให้ขยายโรงงานประกอบกิจการโรงงาน
- บันทึกขอขยายหรือเปลี่ยนแปลงพื้นที่
- ค่าปรับและค่าธรรมเนียม



กระทรวงอุตสาหกรรม  
 กรมโรงงานอุตสาหกรรม

บริษัท ดีเบิ้ลยู เอ็ม ูห์ลฮาเบนด์ จำกัด  
 คณะกรรมการ Wohlhabend Co., Ltd.  
 ประธานกรรมการ  
 กรรมการ  
 กรรมการ

*[Signature]*  
 (นายเชิรชัย สายน้ำใส)  
 นายกองจัดการบริหารส่วนตำบลลำเลียง



# ใบรับรองระบบคุณภาพ

ระบบการจัดการตาม

**ISO 9001:2015**

หน่วยรับรอง TUV NORD (Thailand) Ltd. ขอยืนยันว่าผลการตรวจประเมินและการตัดสินใจการรับรอง  
เป็นไปตามมาตรฐาน ISO/IEC 17021-1:2015 ขององค์กร

**บริษัท ไทยชินเมวา จำกัด**

199 หมู่ 12 ซอยเพชรเกษม 120 ถนนเพชรเกษม ตำบลอ้อมน้อย  
อำเภอกระทุ่มแบน จังหวัดสมุทรสาคร 74130 ประเทศไทย

**ShinMaywa**

บริษัท.ลำเลียง จ.ระนอง

มีการดำเนินการตามระบบการจัดการเพื่อให้สอดคล้องตามข้อกำหนด ISO 9001:2015 และจะได้รับการประเมินความสอดคล้อง  
ภายในระยะเวลา 3 ปี นับจากวันที่ใบรับรองมีผลบังคับใช้

ของฝ่าย

มี.ย.68

**การผลิตชุดกระบอกไฮดรอลิกและชิ้นส่วนสำหรับรถกระบะบรรทุกทุกเกย้าย**  
**การผลิตกระบอกไฮดรอลิกประเภทรับแรงดันด้านเดียวและรับแรงดันสองด้าน**

ใบรับรองเลขที่ 66 100 190054  
รายงานเลขที่ QT1907322-RC

ใบรับรองมีผลบังคับใช้ตั้งแต่ 2568-01-30  
ใบรับรองมีผลบังคับใช้ถึง 2571-01-29  
ได้รับการรับรองครั้งแรกเมื่อ 2562-01-30

กรุงเทพฯ, 2567-12-20

Certification Body at TUV NORD (Thailand) Ltd.

บริษัท ทูฟ นอร์ด (ประเทศไทย) จำกัด  
1858/75-76 ชั้น 16 อาคารอิมโบลิ่งค  
ถนนเพชรรัชต์ แขวงบางนาใต้ เขตบางนา  
กรุงเทพมหานคร 10260

TUV®



TUVNORDGROUP

(นายเสียรชัย สายน้ำใส)

นายกองค์การบริหารส่วนตำบลลำเลียง

คณะกรรมการพิจารณา

บริษัท ไทยชินเมวา จำกัด  
Wohlhabend Co., Ltd.  
กรรมการ

# ใบรับรองระบบบริหารจัดการ



## ระบบการจัดการตาม ISO 14001 : 2015

หน่วยงาน ของ TUV NORD (Thailand) Ltd. ศูนย์ประเมินผลทางระบบบริหารจัดการสิ่งแวดล้อม และผลิตภัณฑ์ ได้ผ่านการตรวจ  
ISO/IEC 17021-1:2015 ขอสงวนสิทธิ์

### ShinMaywa

### บริษัท ไทยชินเมวา จำกัด

199 หมู่ 12 ซอยเพชรเกษม 120 ถนนเพชรเกษม ตำบลอ้อมน้อย  
อำเภอกระทุ่มแบน จังหวัดสมุทรสาคร 74130 ประเทศไทย

มีการดำเนินการตามระบบการจัดการเพื่อให้สอดคล้องตามข้อกำหนด ISO 14001 : 2015 และจะได้รับการประกาศในสมุดปกแดง  
ภายในระยะเวลา 3 ปี นับจากวันที่ใบนี้ออกจะมีผลบังคับใช้

ขอเชิญ

ม.ย.68

การผลิตชุดกระบอกไฮดรอลิกและชิ้นส่วนอื่น ๆ สำหรับรถกระบะบรรทุกทุกเพศชาย  
กระบอกไฮดรอลิกประเภทรับแรงดันด้านเดียวและรับแรงดันสองด้าน และงานบริการหลังการขาย

อุบล ล้ำเลียง จ.ระนอง

ใบรับรองเลขที่ 06 104 08C007  
รายงานเลขที่ QT1905971-RC

ใบรับรองมีผลบังคับใช้ตั้งแต่ 2565-08-05  
ใบรับรองมีผลหมดใช้ถึง 2569-08-05  
ได้เริ่มการรับรองครั้งแรกเมื่อ 2551-08-13

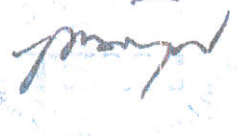

= ใช้สำหรับหนังสือแต่งตั้ง ตัวแทนจำหน่าย เท่านั้น =

*Saucluk*  
Certification Body  
at TUV NORD (Thailand) Ltd.

วันที่ใช้การรับรอง, 2566-07-07

บริษัท ซุฟ เอเชีย (ประเทศไทย) จำกัด 195/25-26 หมู่ 16 ซอยศรีนครินทร์ ซอยนครินทร์ แขวงบางมด เขตดินแดง กรุงเทพมหานคร 10260



เลขหมายใบรับรองระบบบริหารจัดการ

*o.k.b.*

บริษัท ดับเบิลยู เอ็ม  
วูห์ลฮาเบนด์ จำกัด

Wohlabend Co.,Ltd.

บริษัท ดับเบิลยู เอ็ม  
วูห์ลฮาเบนด์ จำกัด

คณะกรรมการผู้จัดการ  
Wohlabend Co.,Ltd

.....ประธานกรรมการ

.....กรรมการ

.....กรรมการ

*lsc*  
(นายเจียรชัย สายน้ำใส)  
นายกองค์การบริหารส่วนตำบลลำเลียง

# ใบรับรอง MIT

เลขที่ MIT6410000698

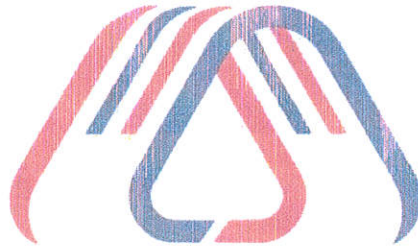

Made in Thailand

โดยหนังสือฉบับนี้  
สภาอุตสาหกรรมแห่งประเทศไทย ขอรับรองว่า

ผลิตภัณฑ์ กระบอกไฮดรอลิก

รุ่น KRM-167A

ผลิตโดย บริษัท ไทยซินเมวา จำกัด

เลขทะเบียนนิติบุคคล 0745531000841

เป็นผลิตภัณฑ์ที่ผลิตในประเทศไทย จริงทุกประการ  
อบต.ลำเลียง จ.ระนอง

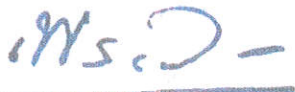
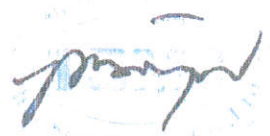
  
  
  
**บริษัท ดับเบิลยู เอ็ม**  
**วูล์ฟฮาบอนด์ จำกัด**  
**(นางสาวเพชรรัตน์ เอกแสงกุล)**  
**รองประธาน**  
**สภาอุตสาหกรรมแห่งประเทศไทย**



ใบรับรองนี้เป็นกรรมสิทธิ์ของสภาอุตสาหกรรมแห่งประเทศไทย (ส.อ.ก.)  
ห้ามแก้ไขดัดแปลง การใช้ต้องเป็นไปตามระเบียบที่ ส.อ.ก. กำหนด

Tel (+66)2-345-1100 www.mit.fti.or.th

ออกให้ ณ วันที่ 07 10 2566  
มีผลถึง ณ วันที่ 07 10 2568

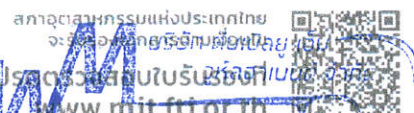

คณะกรรมการพิจารณาผล

.....ประธานกรรมการ  
 .....กรรมการ  
 .....กรรมการ

  
**Wohlabond Co., Ltd.**

(นายเจียรชัย สายน้ำใส)

นายกองค์การบริหารส่วนตำบลลำเลียง

พ.ร.บ.อ.๑๖๖๖



### ใบอนุญาต

#### แสดงการตั้งกรมแบบมาตรฐานกับผลิตภัณฑ์อุตสาหกรรม

ขอตั้งชื่อผลิตภัณฑ์แบบ ใบระจางค์กัญชวลี และรูปผลิตภัณฑ์มาตรฐาน พ.ร.บ. ๒๕๕๑  
เลขที่ ๑๖๖๖/๒๕๖๑/๒๕๖๑ เลขที่ ๑๖๖๖/๒๕๖๑/๒๕๖๑  
ขอตั้งชื่อผลิตภัณฑ์แบบ ใบระจางค์กัญชวลี และรูปผลิตภัณฑ์มาตรฐาน พ.ร.บ. ๒๕๕๑

๒๕๖๑/๒๕๖๑/๒๕๖๑

เลขที่ ๑๖๖๖/๒๕๖๑/๒๕๖๑

ขอตั้งชื่อผลิตภัณฑ์แบบ ใบระจางค์กัญชวลี และรูปผลิตภัณฑ์มาตรฐาน พ.ร.บ. ๒๕๕๑

ขอตั้งชื่อผลิตภัณฑ์แบบ ใบระจางค์กัญชวลี และรูปผลิตภัณฑ์มาตรฐาน พ.ร.บ. ๒๕๕๑

เลขที่ ๑๖๖๖/๒๕๖๑/๒๕๖๑

ขอตั้งชื่อผลิตภัณฑ์แบบ

ขอตั้งชื่อผลิตภัณฑ์แบบ

ขอตั้งชื่อผลิตภัณฑ์แบบ

ขอตั้งชื่อผลิตภัณฑ์แบบ

ขอตั้งชื่อผลิตภัณฑ์แบบ

ขอตั้งชื่อผลิตภัณฑ์แบบ

ขอตั้งชื่อผลิตภัณฑ์แบบ

ขอตั้งชื่อผลิตภัณฑ์แบบ

ทั้งนี้ ต้องปฏิบัติตามเงื่อนไขในการอนุญาตพิเศษที่กระทรวงพาณิชย์

### อบต.ลำเลียง จ.ระนอง

พ.ร.บ. ๒๕๕๑

เลขที่ ๑๖๖๖/๒๕๖๑/๒๕๖๑

เลขที่ ๑๖๖๖/๒๕๖๑/๒๕๖๑

เลขที่ ๑๖๖๖/๒๕๖๑/๒๕๖๑

เลขที่ ๑๖๖๖/๒๕๖๑/๒๕๖๑

เลขที่ ๑๖๖๖/๒๕๖๑/๒๕๖๑

**Wohlabend Co., Ltd.**  
บริษัท สิบแปด เอ็ม  
วูห์ลาเบนด์ จำกัด

บริษัท ไทยชินเมฆา จำกัด  
TSMC  
The ShinMaywa Co., Ltd.

(นายรัฐพล รังสิตทอง)  
เลขที่ ๑๖๖๖/๒๕๖๑/๒๕๖๑  
  
**Wohlabend Co., Ltd.**  
บริษัท สิบแปด เอ็ม  
วูห์ลาเบนด์ จำกัด  
คณะกรรมการพิจารณาผล  
.....ประธานกรรมการ  
.....กรรมการ  
.....กรรมการ

(นายเจียรชัย สายน้ำใส)  
นายกองค์การบริหารส่วนตำบลลำเลียง





# GEAR PUMP KP-75B

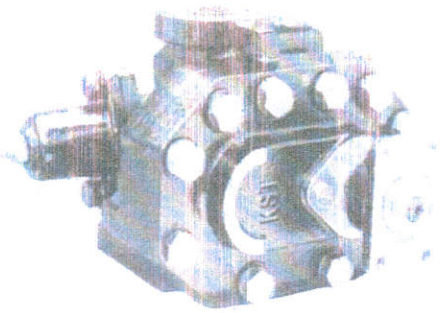

## ประสิทธิภาพการทำงาน

อัตราการไหล : 75 ml/r  
 แรงดันที่ใช้งาน : 6.9MPa(70kgf/cm<sup>2</sup>)  
 อัตราการหมุน : 800 rpm  
 อัตราการหมุนต่ำสุด : 350 rpm  
 แรงดันสูงสุด : 20.6 Mpa(210kgf/cm<sup>2</sup>)  
 แรงดึงเคเบิลในการควบคุมวาล์ว : 14 kg  
 น้ำหนักรวมเกียร์ปั๊ม : 21 kg

## สภาวะการทำงาน

อุณหภูมิน้ำมันไฮดรอลิกควรอยู่ระหว่าง : -20c<sup>o</sup> ถึง 80 c<sup>o</sup>  
 ความหนืดของน้ำมันไฮดรอลิก : 10-75 c.s.t.  
 ความละเอียดของตัวกรองน้ำมัน : ≤ 25 mm.  
 ความสูงของการดูดน้ำมัน : < 500 mm.  
 การขับเคลื่อน : ใช้ข้อต่ออ่อนขับเคลื่อนโดยตรง  
 ทิศทางการหมุน : ทวนเข็มนาฬิกา (จากปลายเพลลาของปั๊ม)

210 bar = 3,045.79 ปอนด์ ต่อตาราง

## มุมมองจากด้านล่าง

4-M10X1.25

ø 30

ø 50

220

ø M12

4-M10X1.25

บริษัท ดีบีเอส เอ็ม  
วูห์ลาเบนด์ จำกัด  
Wohlhabend Co., Ltd.

บริษัท ดีบีเอส เอ็ม  
วูห์ลาเบนด์ จำกัด

คณะกรรมการพิจารณาผล

ประธานกรรมการ

กรรมการ

กรรมการ

(นายเจียรชัย สายน้ำใส)

นายกองค์การบริหารส่วนตำบลคำลือสิง



**WR CONSUMMATION CO., LTD.**

**บริษัท ดับเบิลยู อาร์ คอนซัมเมชั่น จำกัด**

## หนังสือแต่งตั้งตัวแทนจำหน่าย

บริษัท ดับเบิลยู อาร์ คอนซัมเมชั่น จำกัด ตั้งอยู่ที่ 120 ถนนราชการดำเนิน ตำบลในเมือง อำเภอเมือง จังหวัดร้อยเอ็ด 45000 ซึ่งได้รับรองมาตรฐาน ISO 9001:2015 ในการผลิตและประกอบ ติดแปลง ต่อเติม ปรับปรุง ซ่อมแซมและบำรุงรักษา ใบอนุญาตประกอบกิจการโรงงาน (ร.ง.4) และใบรับรองอุตสาหกรรมสีเขียวระดับที่ 2 ปฏิบัติการสีเขียวจากกระทรวงอุตสาหกรรม ได้แก่ รถบรรทุกเทท้าย รถบรรทุกติดตั้งเครนไฮดรอลิก พร้อมกระเช้าไฟฟ้า รถน้ำ รถน้ำติดเครน รถพยาบาลกู้ชีพกู้ภัย รถขยะ รถเครน รถนักเรียน รถเทรลเลอร์ รถซ่อมถนนและปูพื้นผิวจราจร รถลาดยางพาราสเลอรี่ซิล เครื่องสูบน้ำ บัมน้ำแรงดันสูง วาล์วน้ำ แทนเป็นชนิดน้ำ อุปกรณ์ที่ใช้ป้องกันและดับเพลิงทุกชนิด เครนไฮดรอลิก กระบอไฮดรอลิก ระบบไฮดรอลิกสำหรับรถ ระบบสัญญาณไฟฉุกเฉิน เครื่องเสียงอิเล็กทรอนิกส์ไซเรน วิทยุสื่อสาร และอุปกรณ์ที่ใช้สื่อสารทุกประเภท รวมถึงการติดตั้งอุปกรณ์ประกอบยานพาหนะแต่ละประเภท

**บริษัท ดับเบิลยู เอ็ม วูห์ลฮาเบนด์ จำกัด**

**เลขที่ 105 ถนนราชการดำเนิน ตำบลในเมือง**

**อำเภอเมืองร้อยเอ็ด จังหวัดร้อยเอ็ด**

เป็นตัวแทนจำหน่าย กระบะบรรทุก รถบรรทุกแบบกระบะเทท้ายเครื่องยนต์ดีเซล ขนาด 6 ตัน 6 ล้อ ปริมาตรกระบะสูงไม่เกิน 6.000 ซีซี หรือกำลังเครื่องยนต์สูงสุดไม่เกิน 170 กิโลวัตต์ เพื่อจำหน่ายให้กับองค์การบริหารส่วนตำบลลำเลียง ตามเอกสารประกวดราคาซื้อด้วยวิธีการประกวดราคาอิเล็กทรอนิกส์ (e-bidding) เลขที่ 1/2568 ลงวันที่ 16 มิถุนายน 2568

หนังสือฉบับนี้ออกให้ ณ วันที่ 20 เดือนมิถุนายน พ.ศ. 2568 จนกว่าจะแล้วเสร็จ

ขอแสดงความนับถือ

**WR CONSUMMATION CO., LTD.**  
กรรมการบริษัท  
บริษัท ดับเบิลยู อาร์ คอนซัมเมชั่น จำกัด

**Wohlabend Co., Ltd.**  
บริษัท ดับเบิลยู เอ็ม วูห์ลฮาเบนด์ จำกัด

**(นายเจียรชัย สายน้ำใส)**  
นายกองค์การบริหารส่วนตำบลลำเลียง

บริษัท ดับเบิลยู อาร์ คอนซัมเมชั่น จำกัด  
เลขที่ 120 ถนนราชการดำเนิน ตำบลในเมือง อำเภอเมือง จังหวัดร้อยเอ็ด 45000  
Tel : 097-2895623 E-mail : Wr.roiet@gmail.com



BUREAU VERITAS

Bureau Veritas Certification

# บริษัทดับเบิลยู อาร์ คอนซัมเมชั่น จำกัด

120 ถนนราชการดำเนิน ตำบลในเือง อำเภอเมืองร้อยเอ็ด จังหวัดร้อยเอ็ด 45000 ประเทศไทย

บูโร เซอร์วิส เซอทิฟิเคชัน รับรองการระบบบริหารงาน

ได้รับการรับรองประเมินและทบทวน

ที่ข้อกำหนดมาตรฐานระบบบริหารงาน

มาตรฐาน

มอก. 9001:2559 (ISO 9001:2015)

หมายเลขรับรอง

1. การผลิตและประกอบ ติดแปลง ต่อเติม ปรับปรุง จำหน่าย บริการ ซ่อมแซม และบำรุงรักษา ได้แก่ รถบรรทุกเท้าย รถบรรทุกน้ำ รถบรรทุกน้ำดีเซล เรน รถขยะ รถพยาบาลกู้ชีพกู้ภัย รถยนต์โรงเรียน รถเกรม รถเทรลเลอร์ และรถบรรทุกติดตั้งไฮโดรลิกพร้อมกระเช้าไฟฟ้า
2. ซื้อมา ขายไป จำหน่ายและบริการซ่อมแซม ได้แก่ รถบรรทุกไฮโดรลิกและมิกค้ำงท่อระบายน้ำ รถกวาดและดูดฝุ่นถนน รถฉีดล้างถนน รถสูบล้างถนน รถดูดน้ำบาดาล รถบำบัดน้ำเสีย รถขุดไฮดรอลิก รถบด รถค้ำหน้าชุดหลัง รถเกลี่ยดิน รถผลิตน้ำดื่ม รถขุดไฮดรอลิกพร้อมเรือขุดถนน เครื่องโรยหิน รถข่มถนนและปูพื้นผิวจราจร และรถค้ายางพาราสะเบอร์ซีก และอุปกรณ์ประกอบที่ติดกับยานพาหนะ ได้แก่ เครื่องสูบลม ปืนน้ำแรงดันสูง วาล์วน้ำ แท่นปั้นฉันท้ำ อุปกรณ์ที่ใช้ป้องกันและดับเพลิง เครื่องไฮดรอลิก ระบบยกไฮดรอลิก ระบบไฮดรอลิกสำหรับรถ ระบบสัญญาณไฟฉุกเฉิน อิเล็กทรอนิกส์ไฮดรอน วิทยุสื่อสาร และอุปกรณ์เพื่อการวางผังการติดตั้งชิ้นส่วนประกอบในยานพาหนะ

ได้รับการอนุมัติครั้งแรกเมื่อ	07 กรกฎาคม 2560
วันที่ใบรับรองมีอายุครบกำหนด	N/A
วันที่ตรวจประเมินโดย	N/A
รอบการตรวจประเมิน	06 กรกฎาคม 2566
การประเมินโดย	06 กรกฎาคม 2569
เลขที่ใบรับรอง	06 กรกฎาคม 2566
เลขที่ใบรับรอง	06 กรกฎาคม 2566

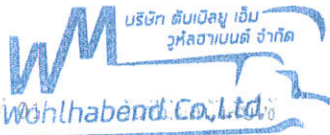

การสำคัญฉบับนี้ให้สำหรับงานด้านรถบรรทุกน้ำดีเซลขนาด 6 ตัน ปริมาณ 6 ตัน หรือกำลังเครื่องยนต์ไม่เกิน 170 กิโลวัตต์เท่านั้น

(นายเจียรชัย สายน้ำใส)  
 นายองค์การบริหารส่วนตำบลลำเลียง

บริษัทดับเบิลยู อาร์ คอนซัมเมชั่น จำกัด  
 เลขที่ 120 ถนนราชการดำเนิน ตำบลในเือง อำเภอเมืองร้อยเอ็ด จังหวัดร้อยเอ็ด 45000 ประเทศไทย

Wahlabend Co., Ltd.  
 ประธานกรรมการ  
 กรรมการ  
 กรรมการ



BUREAU VERITAS

Bureau Veritas Certification

# WR CONSUMMATION CO., LTD.

120 RATCHAKARNDUMNERN RD., KAI MUANG, MUANG ROHET, ROHET 45000 THAILAND

Bureau Veritas Certification Holding SAS - UK Branch certifies that the Management System of the above organisation has been audited and found to conform in accordance with the requirements of the management system standards listed below

## ISO 9001:2015

Scope of Certification

1. MANUFACTURING, MODIFICATION, REPAIR, SERVICE AND MAINTENANCE OF PUMP TRUCK, WATER LORRY, WATER LORRY WITH CRANE, DUMP TRUCK, AMBULANCE, SCHOOL BUS, CRANE TRUCK, TRAILER TRUCK, RIGID TRUCK, HYDRAULIC PLATFORM TRUCK
2. SALE AND DISTRIBUTION, SERVICE AND MAINTENANCE OF COMBINE EQUIPMENT VEHICLE FOR DRAIN & SEWER CLEANING, ROAD SWEEP TRUCK, JET WATER STREET CLEANING TRUCK, MOBILE TOILET VEHICLE, DEEP TILLAGE VEHICLE, BUS, HYDRAULIC EXCAVATOR, VIBRATOR TRUCK, BACKHOE LOADER, MOTOR GRADER, TRUCK WITH DRINKING WATER PURIFICATION MACHINE, HYDRAULIC EXCAVATOR WITH PONTOON BOAT, SPRINKLE ROCK MACHINE, ROAD REPAIR AND MAINTENANCE TRUCK, ASPHALT PANDA SLURRY SEAL TRUCK AND ACCESSORIES EQUIPPED TO VEHICLES LEAK WATER PUMP, HIGH PRESSURE PUMP, WATER VALVES, FIRE FIGHTING MOTOR, FIRE SAFETY EQUIPMENT, HYDRAULIC CRANE, HYDRAULIC CYLINDER, HYDRAULIC VALVE CONTROL SYSTEM FOR TRUCK, EMERGENCY LIGHT SIGNALS, ELECTRONIC S-REPAIR, AUDIO COMMUNICATIONS AND TELECOMMUNICATION EQUIPMENT, INCLUDING INSTALLATION OF COMPONENT PARTS

Original cycle start date:	07 July 2017
Expiry date of previous cycle:	NA
Certification / Recertification Award Date:	03 June 2023
Certification / Recertification Issue Date:	06 July 2023
Subject to the conditions of the scope of work of the organisation's Management System's certification process:	06 July 2026
Certification No.:	20891
Version:	1
Issue Date:	06 July 2023

เอกสารสำคัญฉบับนี้ใช้สำหรับงานของคณาภิบาลส่วนตำบลลำเลียง จังหวัดระนอง  
โครงการจัดซื้อรถบรรทุกแบบกระบะเพื่อทำขยะ 6.000 ซีซี หรือกำลังเครื่องยนต์สูงสุดไม่เกิน 6 ตัน ปริมาตร  
กระบอกสูบไม่ต่ำกว่า 170 กิโลวัตต์ เท่านั้น

บริษัท ดับเบิลยู เอ็ม  
วูห์ลฮาเบนด์ จำกัด  
Wohlhabend Co.,Ltd.



Signed on behalf of BVCH SAS UK Branch

Correspondence with BVCH SAS UK Branch, 30 Park Lane, London, W1K 1PF, United Kingdom  
 Contact details: www.bvch.com, Tel: +44 (0)20 7596 2000, Fax: +44 (0)20 7596 2001  
 Further details: www.bvch.com, www.bvch.com/uk-branch  
 (นายเกียรติชัย สายน้ำใส) กรรมการผู้จัดการ  
 นายกองคการบริหารส่วนตำบลลำเลียง กรรมการ





การแจ้งประกอบกิจการโรงงาน กำหนดสิ้นอายุใบอนุญาต และการต่ออายุใบอนุญาต

- 1. แจ้งประกอบกิจการโรงงาน วันที่ ๒๐ เดือน ตุลาคม พ.ศ. ๒๕๕๙
- 2. เริ่มประกอบกิจการโรงงาน วันที่ ๙ เดือน พฤศจิกายน พ.ศ. ๒๕๕๙
- 3. กำหนดสิ้นอายุใบอนุญาต วันที่ ๑ เดือน มกราคม พ.ศ. ๒๕๖๔

ลงชื่อ

( นายเจษฎา ใจดี )  
 ฝ่ายนิเทศกรรมโรงงาน

เจ้าหน้าที่

4. การต่ออายุใบอนุญาต

ครั้งที่	วันสิ้นอายุ ครั้งต่อไป	แรงม้า /คนงาน	ค่าธรรมเนียม	ค่าปรับ	ใบแจ้งรับเงิน		เจ้าหน้าที่	ผู้อนุญาต
					วันที่	เลขที่		





เอกสารนี้ใช้เพื่อขออนุญาตให้สำหรับงานขององค์การบริหารส่วนตำบลลำเตี้ย จังหวัดลำปาง  
 และไม่ได้ใช้เพื่อประกอบกิจการโรงงานอื่นใดทั้งสิ้น หรือกำลังเครื่องชนิดอื่นใดก็ตาม  
 โครงการจัดซื้อเครื่องจักร 6.000.000 บาท หักโดยผลของพระราชบัญญัติโรงงาน  
 (ฉบับที่ 2) พ.ศ. 2562

บริษัท สิบเบิ้ลยู เอ็ม  
 วุฒิสยามนต์ จำกัด  
 Wohlhabend Co.,Ltd.

(นายเจียรชัย สายน้ำใส)  
 นายกองค์การบริหารส่วนตำบลลำเตี้ย

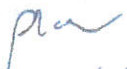

นายเจษฎา ใจดี  
 บริษัท สิบเบิ้ลยู เอ็ม  
 วุฒิสยามนต์ จำกัด  
 Wohlhabend Co.,Ltd.  
 กรรมการ

บันทึกการเปลี่ยนแปลงต่าง ๆ

ครั้งที่	สาระสำคัญของการเปลี่ยนแปลงเกี่ยวกับโรงงาน	เจ้าหน้าที่
	<p>โรงงานยื่นคำขอที่ ๑ ลงวันที่ ๑๙๘๘ ลงวันที่ ๑๘ พฤษภาคม ๒๕๕๑ เพื่อขอเพิ่มผลิตภัณฑ์ ดังนี้ รถบรรทุก เทตสย รถน้ำดีคแรง รถมือโยน รถพยาบาลกู้ชีพกู้ภัย รถขยะ รถเครน รถเข็นล้อ รถของเล่น และตู้เย็นตู้จรวด และรถลาดยาง</p>	<p> (นายเทียนชัย คณะประสงค์) หัวหน้ากลุ่มโรงงานอุตสาหกรรม</p>
2.	<p>โรงงานยื่นคำขอทั่วไปลงรับเลขที่ 1372 ลงวันที่ 17 มิถุนายน 2562 เพื่อขอเพิ่มประเภทโรงงานลำดับที่ 70 โรงงานผลิต ปูนยอบ ดัดแปง หรือซ่อมแซม และเพิ่มผลิตภัณฑ์ ดังนี้ รถบรรทุกเทตสย รถน้ำดีคแรง รถพยาบาลกู้ชีพกู้ภัย รถขยะ รถเครน รถยกเรียน รถเทรลเลอร์ รถซ่อมถนน และปูพื้นผิวจราจร และรถลาดยาง</p>	<p> (นายอุทพงษ์ พันระโย) วิศวกรชำนาญการ</p>
3.	<p>ใบอนุญาตประกอบกิจการโรงงานฉบับที่ เปลี่ยนเลขทะเบียนโรงงานใหม่ จากเดิมทะเบียนโรงงานเลขที่ จ3-77(1)-15/58สค เป็น 20450001525594 เนื่องจากกระทรวงอุตสาหกรรมมีมติปรับปรุงระเบียบการ ออกเลขทะเบียน โรงงานใหม่</p>	<p> (นายอุทพงษ์ พันระโย) วิศวกรชำนาญการ</p>
4.	<p>บริษัท ดับเบิ้ลยู อาร์ คอนซัลติง จำกัด ขอรับโอนใบอนุญาตประกอบ กิจการโรงงานจาก ทางหุ้นงานจำกัด ดับเบิ้ลยู อาร์ คอนซัลติง ตามคำขอรับโอนใบอนุญาตประกอบกิจการโรงงาน ลงรับเลขที่ 1200 ลงวันที่ 1 พฤษภาคม 2563</p>	<p> (นายอุทพงษ์ พันระโย) หัวหน้ากลุ่มโรงงานอุตสาหกรรม</p>
5	<p>บริษัท ดับเบิ้ลยู อาร์ คอนซัลติง จำกัด ขอเพิ่มรายการเครื่องจักร เดิม 50 แรงม้า ขอเพิ่ม 25.20 แรงม้า รวมเป็น 96.70 แรงม้า ตามใบขอทั่วไปลงรับเลขที่ 1706 ลงวันที่ 26 มิถุนายน 2563</p>	<p> (นายอุทพงษ์ พันระโย) หัวหน้ากลุ่มโรงงานอุตสาหกรรม</p>

เอกสารสำคัญฉบับนี้จัดทำสำหรับงานราชการเท่านั้น  
โครงการจัดซื้อแบบรวมราคาแยกประเภทและระเบียบจัดซื้อ  
ประเภทอุปโภคบริโภค หรือกำหนดจัดซื้อไม่ต่ำกว่า 100,000 บาท

  
(นายเจียรชัย สายน้ำใส)  
นายกองค์การบริหารส่วนตำบลลำเลียง

  
บริษัท ดับเบิ้ลยู เอ็ม  
วูห์ลฮาเบนด์ จำกัด  
Wohlhabend Co., Ltd.  
  
คณะกรรมการ  
.....ประธานกรรมการ  
.....กรรมการ  
.....กรรมการ

# การอนุญาตโอนการประกอบกิจการโรงงาน

ครั้งที่ 1

ที่ 05 - 154 / 2563

กระทรวงอุตสาหกรรม

วันที่ 12 เดือน พฤษภาคม 2563

อนุญาตให้ บริษัท ดับเบิลยู เอช คอนซัลแตนท์ จำกัด กรุงเทพมหานคร ไทย

อยู่บ้าน / สำนักงานเลขที่ 120 ตรอก / ซอย ถนน ราชการดำเนิน

หมู่ที่ ตำบล / แขวง ในเมือง อำเภอ / เขต เมืองร้อยเอ็ด จังหวัด ร้อยเอ็ด

ประเภทหรือชนิดของโรงงานลำดับที่ 77(1), (2), 70

ประกอบกิจการ ผลิต ประกอบ หรือซ่อมแซมรถจักรยานยนต์ รถบรรทุก 1 ตันครึ่ง หรือมอเตอร์ไซด์ทุกชนิด

กำลังเครื่องจักร - 71.50 - แรงม้า จำนวนคนงาน - 8 - คน

ตั้งอยู่ ณ เลขที่ 120 ตรอก / ซอย ถนน ราชการดำเนิน

หมู่ที่ คลอง แม่น้ำ ตำบล / แขวง ในเมือง

อำเภอ / เขต เมืองร้อยเอ็ด จังหวัด ร้อยเอ็ด ประกอบกิจการโรงงานได้

ลงชื่อ (นายสมชาย เกื้อนสุวรรณ) ผู้อนุญาต

อธิบดีกรมอุตสาหกรรมจังหวัดร้อยเอ็ด  
ได้อนุญาตให้ออกใบอนุญาต

ที่ / กระทรวงอุตสาหกรรม

วันที่ / พ.ศ.

อนุญาตให้ สัญชาติ

อยู่บ้าน / สำนักงานเลขที่ / ถนน

หมู่ที่ / ตำบล / แขวง / อำเภอ / เขต / จังหวัด

ประเภทหรือชนิดของโรงงานลำดับที่

ประกอบกิจการ

กำลังเครื่องจักร แรงม้า จำนวนคนงาน บริษัท ดับเบิลยู เอช คอนซัลแตนท์ จำกัด คน

ตั้งอยู่ ณ เลขที่ ตรอก / ซอย ถนน

หมู่ที่ คลอง แม่น้ำ ตำบล / แขวง

อำเภอ / เขต จังหวัด ประกอบกิจการโรงงานได้ บริษัท ดับเบิลยู เอช คอนซัลแตนท์ จำกัด

ลงชื่อ คณะกรรมการพิจารณาผล WWM ผู้อนุญาต  
กรรมการ WWM บริษัท ดับเบิลยู เอช คอนซัลแตนท์ จำกัด  
กรรมการ WWM บริษัท ดับเบิลยู เอช คอนซัลแตนท์ จำกัด

(นายเจียรชัย สายน้ำใส)  
นายกองค์การบริหารส่วนตำบลลำเลียง

เอกสารลำดับที่ของบ้านนี้ใช้สำหรับงานองค์การบริหารส่วนตำบลลำเลียง จำนวน 6 ต้น 6 ล้อ ปริมาณ  
โครงการจัดซื้อรถบรรทุกแบบกระบะเพื่อช่วยเหลือของยนต์สูงสุดไม่เกิน 170 กิโลวัตต์ เพื่อบริการ  
ระบอบอกสุบไม่ต่ำกว่า 6,000 สู้ หรือกักเก็บ

บันทึกการชำระค่าธรรมเนียมรายปี

ครั้งที่	วันครบกำหนด	วันชำระเงิน	เครื่องจักร/คนงาน	ค่าธรรมเนียม		เงินเสร็จรับเงิน		เจ้าหน้าที่
				ปกติ	เสียเพิ่ม	เล่มที่	เลข	
1	9 พ.ค. 59							นายจตุรนต์ เทียนสวัสดิ์ เจ้าพนักงานตรวจโรงงานชำนาญงาน
2	9 พ.ค. 60	9 พ.ค. 60	11 คน	900.-		224 24	80	นายจตุรนต์ เทียนสวัสดิ์
3	9 พ.ค. 61	10 ต.ค. 61	11 คน	900.-		224 24	80	นายจตุรนต์ เทียนสวัสดิ์
4	9 พ.ค. 62	4 พ.ค. 62	21 คน	900.-		224 24	80	นายจตุรนต์ เทียนสวัสดิ์
5	9 พ.ค. 63							นายจตุรนต์ เทียนสวัสดิ์
6	9 พ.ค. 64							นายจตุรนต์ เทียนสวัสดิ์
7	9 พ.ค. 65							นายจตุรนต์ เทียนสวัสดิ์
8	9 พ.ค. 66							นายจตุรนต์ เทียนสวัสดิ์
9	9 พ.ค. 67							นายจตุรนต์ เทียนสวัสดิ์
10	9 พ.ค. 68							นายจตุรนต์ เทียนสวัสดิ์

เอกสารสำคัญฉบับนี้ใช้สำหรับแจ้งของคณะกรรมการส่วนตำบลลำเตี้ยง จังหวัดระนอง  
โครงการลัดชำระแบบครบถ้วนด้วยเงินสด 1 ปี หรือกว่า 6 เดือน 6 ล้อ ปริมาณ  
กระบอกสูบไม่ต่ำกว่า 6,000 ลิตร หรือกว่า 170 กิโลวัตต์ เท่านั้น

(นายเจียรชัย สายน้ำใส)  
นายกองค์การบริหารส่วนตำบลลำเตี้ยง

บริษัท สิบปีลุย เอ็ม  
วูล์ฟฮาบอนด์ จำกัด  
Wonthabond Co., Ltd.

คุณกรรมากรพิลาธนาพิลา  
ประธานกรรมการ  
กรรมการ  
กรรมการ

การรับรองเลขที่ : GI(E) 2-1013/2567



ใบรับรองฉบับนี้ให้ไว้กับ  
บริษัท ดับเบิลยู อาร์ คอนซัลแตนท์ จำกัด

ที่ตั้งสถานประกอบการ : เลขที่ 120 ถนนราชการพำเนิน ตำบลในเมือง  
อำเภอเมืองร้อยเอ็ด จังหวัดร้อยเอ็ด 45000

เพื่อรับรองว่าเป็น  
อุตสาหกรรมสีเขียว ระดับที่ 2

ปฏิบัติการสีเขียว (Green Activity)

การดำเนินกิจกรรมเพื่อสังคมและรับผิดชอบต่อสิ่งแวดล้อมได้สำเร็จตามความมุ่งมั่นที่ตั้งไว้

เอกสารสำคัญฉบับนี้ใช้สำหรับขอใบรับรองมาตรฐานตามเกณฑ์ของกระทรวงอุตสาหกรรมระดับที่ 2 จำนวน 6,000 ชั่วโมง หรือค่าจ้างขั้นต่ำ 6 เดือน ปริมาณ  
โครงการจัดซื้อวัตถุดิบประเภทเหล็ก 6,000 กิโลกรัม หรือค่าจ้างขั้นต่ำ 6 เดือน ปริมาณ  
ระบบออกสูบน้ำไม่ต่ำกว่า 6,000 ลิตร หรือค่าจ้างขั้นต่ำ 6 เดือน ปริมาณ

ลงชื่อ.....  
(นายจุลพงษ์ ทวีศรี)  
อธิบดีกรมโรงงานอุตสาหกรรม



ออกให้ ณ วันที่ : 9 กันยายน 2567  
มีผลถึง วันที่ : 8 กันยายน 2570  
เลขประจำตัวผู้เสียภาษี : 0455563000431  
เลขทะเบียนโรงงาน : 20450001525594

คณะกรรมการพิจารณาผล ..... ประธานกรรมการ  
..... กรรมการ  
..... กรรมการ

(นายเจียรชัย สายน้ำใส)  
นายกองค์การบริหารส่วนตำบลคำเสียง

# ใบรับรอง MIT

เลขที่ MIT6704000233

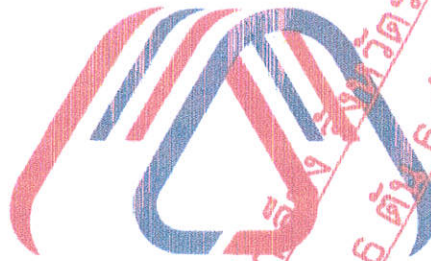

Made in Thailand

โดยหนังสือฉบับนี้  
สภาอุตสาหกรรมแห่งประเทศไทย ขอรับรองว่า

ผลิตภัณฑ์ รถบรรทุกแบบเทท้าย 6 ล้อ ขนาด 7,790 ซีซี ความจุ 4 ลบ.ม.  
(รหัสรถบรรทุก FTB34JXXB)

รุ่น W1014

ผลิตโดย บริษัท ดับเบิลยู เอ็ม คอนซิมเมชั่น จำกัด

เลขทะเบียนนิติบุคคล 0455563000431

เป็นผลิตภัณฑ์ที่ผลิตในประเทศไทย จริงทุกประการ

*Handwritten signature*  
**นางสาวเพชรรัตน์ เอกแสงกุล**  
Wohlabend Co., Ltd.

รองประธาน  
สภาอุตสาหกรรมแห่งประเทศไทย

ใบรับรองนี้เป็นกรรมสิทธิ์ของสภาอุตสาหกรรมแห่งประเทศไทย (ส.อ.ท.)  
ห้ามแก้ไขตัดแปลงการใช้ต้องเป็นไปตามระเบียบที่ ส.อ.ท. กำหนด

ออกให้ ณ วันที่ 09/04/2567  
มีผลถึง ณ วันที่ 09/04/2569

(นายเจียรชัย สายน้ำใส)

นายกองค์การบริหารส่วนตำบลลำเสียง

คณะกรรมการพิจารณาผล

ประธานกรรมการ  
กรรมการ  
กรรมการ

**FTI**  
บริษัท ดับเบิลยู เอ็ม  
คอนซิมเมชั่น จำกัด  
สภาอุตสาหกรรมแห่งประเทศไทย  
จะรับรองเอกสารตามเงื่อนไข  
ใบรับรองฉบับนี้ใช้ได้  
www.mit-fti.or.th



*Red diagonal stamp:* เอกสารสำคัญฉบับนี้ให้จำหน่ายแก่ผู้ค้าแบบรถบรรทุกทุกประเภทไม่เกินกว่า 6,000 คันหรือต่ำกว่า 6 ล้อ ปริมาณของใบรับรองฉบับนี้ 9 คัน ใบนี้ใช้ได้จนถึงวันที่ 31/12/2569



เลขที่หนังสือรับที่ ศบค.ว.๑๓-๐๐๓  
กระทรวงสาธารณสุข  
กรุงเทพมหานคร  
วันที่ ๑ ตุลาคม ๒๕๖๒



# วิทยาลัยแพทยศาสตร์และการสาธารณสุข มหาวิทยาลัยอุบลราชธานี

ได้รับการขึ้นทะเบียนจากกรมสวัสดิการและคุ้มครองแรงงาน เลขที่ทะเบียนที่ จป.๖๒-๐๗๑

มอบวุฒิบัตรให้เพื่อแสดงว่า

นายแพทย์ วรรณวิทย์  
ศึกษาคุณวุฒิ

## ประกาศนียบัตร

ผ่านการฝึกอบรมหลักสูตรเจ้าพนักงานความปลอดภัยในการทำงาน ระดับหัวหน้างาน

ตามกฎหมายว่าด้วยการบริหารและการจัดการด้านความปลอดภัย

ตามที่กระทรวงสาธารณสุขในการบริหารและการจัดการด้านความปลอดภัย

อาชีพอนามัย และสภาพแวดล้อมในการทำงาน พ.ศ.๒๕๕๙

ระหว่างวันที่ ๒๑ - ๒๒ สิงหาคม ๒๕๖๓

ให้ไว้ ณ วันที่ ๒๒ สิงหาคม ๒๕๖๓



**สำนักงาน ก่อตั้ง**

นายแพทย์ วรรณวิทย์  
ผู้อำนวยการ  
วิทยาลัยแพทยศาสตร์และการสาธารณสุข  
มหาวิทยาลัยอุบลราชธานี  
นายแพทย์ วรรณวิทย์  
ผู้อำนวยการ  
วิทยาลัยแพทยศาสตร์และการสาธารณสุข  
มหาวิทยาลัยอุบลราชธานี  
นายแพทย์ วรรณวิทย์  
ผู้อำนวยการ  
วิทยาลัยแพทยศาสตร์และการสาธารณสุข  
มหาวิทยาลัยอุบลราชธานี

นายแพทย์ วรรณวิทย์  
ผู้อำนวยการ  
วิทยาลัยแพทยศาสตร์และการสาธารณสุข  
มหาวิทยาลัยอุบลราชธานี

นายแพทย์ วรรณวิทย์  
ผู้อำนวยการ  
วิทยาลัยแพทยศาสตร์และการสาธารณสุข  
มหาวิทยาลัยอุบลราชธานี

ที่ 1158/2567

หนังสือรับรองการขึ้นทะเบียนผู้ประกอบการ SME  
เพื่อการจัดซื้อจัดจ้างภาครัฐ (THAI SME-GP)

สำนักงานส่งเสริมวิสาหกิจขนาดกลางและขนาดย่อม (สสว.) ขอรับรองว่า

นาง รุ่งทิวา ชิตวิเศษ

ชื่อสถานประกอบการ บริษัท ดับเบิลยู อาร์ คอนซัลแตนท์ จำกัด

ผู้ประกอบการ	เลขทะเบียน	
นิติบุคคล	เลขทะเบียนพาณิชย์	045563000431
	หรือเลขประจำตัวผู้เสียภาษีอากร	
	วันที่อนุมัติ	1 กรกฎาคม 2567

เป็นผู้ประกอบการวิสาหกิจขนาดกลางและขนาดย่อม (SME) ที่ได้ขึ้นบัญชีรายการ  
พัสดุ และบัญชีรายชื่อไว้กับสำนักงานส่งเสริมวิสาหกิจขนาดกลางและขนาดย่อม (สสว.) ตาม  
ข้อกำหนดในกฎกระทรวงกำหนดพัสดุและวิธีการจัดซื้อจัดจ้างพัสดุที่รัฐต้องการส่งเสริมหรือ  
สนับสนุน (ฉบับที่ 2) พ.ศ. 2563 เมื่อวันที่ 1 กรกฎาคม 2567 และมีผลจนถึงวันที่ 30  
มิถุนายน 2568

นายชวัญย์ สวัสดิ์-ชูโต

รองผู้อำนวยการ



บริษัท ดับเบิลยู อาร์  
สำนักงานส่งเสริมวิสาหกิจขนาดกลางและขนาดย่อม  
นายทะเบียน  
Wohlabend Co., Ltd.

หมายเหตุ: undefined

คณะกรรมการพิจารณาผล

.....ประธานกรรมการ

.....กรรมการ

.....กรรมการ

สแกน QR Code เพื่อตรวจสอบข้อมูลหนังสือรับรองการขึ้นทะเบียนผู้ประกอบการ SME



(นายเอียรชัย สายน้ำใส)

นายกองค์การบริหารส่วนตำบลคำเลียง

หนังสือแต่งตั้งตัวแทนจำหน่าย

เลขที่ 2025/495

วันที่ 20 มิถุนายน 2568

บริษัท ดี-แอกท์ จำกัด ซึ่งเป็นบริษัทหนึ่งในเครือของ บริษัท นิปปอนเพนต์ (ประเทศไทย) จำกัด เป็นโรงงานผู้ผลิตสีพ่นรถยนต์ และสีอุตสาหกรรมอื่น ๆ ยี่ห้อ D-PRO ที่ได้รับการรับรองมาตรฐาน ISO 9001 : 2015 และมาตรฐาน ISO 14001 : 2015 และผ่านการทดสอบมาตรฐานอื่นๆ ดังนี้

- สีทับหน้า 2K Polyurethane ได้รับมาตรฐานดังนี้
  - ผ่านมาตรฐาน ISO 2812-4:2007 การทดสอบความทนต่อสารละลายน้ำมันแก๊สโซฮอล์ 95 รับรองโดย สถาบันยานยนต์ (ประเทศไทย)
  - สีทับหน้า 2K ได้รับรองมาตรฐาน มอก. 2663-2557
- สีรองพื้นอีพ็อกซี่ 2K ได้รับมาตรฐานดังนี้
  - สีรองพื้น 2K ได้รับรองมาตรฐาน มอก. 691-2547

ขอแจ้งให้ทราบว่า บริษัท ดับเบิลยู เอ็ม วูห์ลฮาเบนด์ จำกัด ตั้งอยู่เลขที่ 105 ถนนราชการดำเนิน ตำบลในเมือง อำเภอเมืองร้อยเอ็ด จังหวัดร้อยเอ็ด ได้มีการติดต่อขอใช้ผลิตภัณฑ์สีของทาง บริษัท ดี-แอกท์ จำกัด เพื่อจำหน่าย และหรือเพื่อใช้ในการพ่นสีรถ ให้แก่ องค์การบริหารส่วนตำบลลำเลียง การซื้อโครงการจัดซื้อรถบรรทุกทุกแบบกระเบาะเทท้ายเครื่องยนต์ดีเซล ขนาด ดตัน 6ล้อ ปริมาตรกระบอกสูบไม่ต่ำกว่า 6,000ซีซี หรือกำลังเครื่องยนต์สูงสุดไม่ต่ำกว่า 170 กิโลวัตต์ ด้วยวิธีประกวดราคาอิเล็กทรอนิกส์ (e-bidding) เลขที่ 1/2568 ประกาศ ณ วันที่ 16 มิถุนายน 2568

ออกให้ ณ วันที่ 20 มิถุนายน 2568

บริษัท ดับเบิลยู เอ็ม  
วูห์ลฮาเบนด์ จำกัด  
Wohlhabend Co.,Ltd.



บริษัท ดี-แอกท์ จำกัด

(นายชิตดาท ชำรัมย์)

General Manager

Wohlhabend Co.,Ltd.

(นายเจียรชัย สายน้ำใส)

นายกองค์การบริหารส่วนตำบลลำเลียง

บริษัท ดี-แอกท์ จำกัด

109/21-22 หมู่ 9 สวนหลวง ระบุภูมิแบบ สุนทรสาคร 74110

โทร : 0-2810-0496



ใบอนุญาตที่..... 971-18/691.....

แบบ มอ. ๒

### ใบอนุญาต

แสดงเครื่องหมายมาตรฐานกับผลิตภัณฑ์อุตสาหกรรม

อาศัยอำนาจตามความในพระราชบัญญัติมาตรฐานผลิตภัณฑ์อุตสาหกรรม พ.ศ. ๒๕๑๑

เลขานุการสำนักงานมาตรฐานผลิตภัณฑ์อุตสาหกรรม

ออกใบอนุญาตฉบับนี้ให้

บริษัท ดี - แอ็ค จำกัด

แสดงเครื่องหมายมาตรฐานกับผลิตภัณฑ์อุตสาหกรรม สีสียุคสำหรับรถทั่วไป

ตามรายละเอียดแนบท้ายใบอนุญาต

ที่ทำถูกต้องตามมาตรฐานผลิตภัณฑ์อุตสาหกรรม สีสียุคสำหรับรถทั่วไป

มาตรฐานเลขที่ มอก. 691-2547

เครื่องหมายการค้า

ทำที่โรงงานชื่อ บริษัท ดี - แอ็ค จำกัด

ตั้งอยู่ที่อาคารเลขที่ 109/21-22

ตรอก/ซอย

ถนน หมู่ 9 ตำบล/แขวง สวนหลวง อำเภอ/เขต กระทุ่มแบน

จังหวัด สมุทรสาคร ทะเบียนโรงงานเลขที่ จ 3 - 45 (1) - 12/47 สค

ทั้งนี้ ต้องปฏิบัติตามเงื่อนไขในการอนุญาตที่เลขานุการกำหนด

ออกให้ ณ วันที่ 19 ก.พ. 2559 พ.ศ.....

WM บริษัท ดับเบิลยู เอ็ม วูล์ฟฮาบอนด์ จำกัด Wohlhabend Co.,Ltd.

(นายรัช ผลความดี)

เลขานุการสำนักงานมาตรฐานผลิตภัณฑ์อุตสาหกรรม

สำนักงานมาตรฐานผลิตภัณฑ์อุตสาหกรรม

กรมโรงงานอุตสาหกรรม

WM บริษัท ดับเบิลยู เอ็ม วูล์ฟฮาบอนด์ จำกัด Wohlhabend Co.,Ltd.

(นายเอียรชัย สายนาไล)

นายกองค์การบริหารส่วนตำบลลำเลียง

ผู้รับใบอนุญาต 0105538130753

คำเตือน

ผู้รับใบอนุญาตต้องปฏิบัติตามเงื่อนไขที่เลขานุการกำหนด

เอกสารสำคัญฉบับนี้ใช้สำหรับงานโครงการระบบแท็กซี่เคเบิ้ลรถยนต์โดยสารของ จังหวัดระนอง  
ผู้ประกอบการจัดซื้อรถบรรทุกแบบรถกระบะแท็กซี่เคเบิ้ลรถยนต์โดยสารของจังหวัดระนอง  
ผู้ประกอบการจัดซื้อรถบรรทุกแบบรถกระบะแท็กซี่เคเบิ้ลรถยนต์โดยสารของจังหวัดระนอง

ใบอนุญาตที่ 1718-2/2663



### ใบอนุญาต

#### แสดงเครื่องหมายมาตรฐานกับผลิตภัณฑ์อุตสาหกรรม

อาศัยอำนาจตามความในพระราชบัญญัติมาตรฐานผลิตภัณฑ์อุตสาหกรรม พ.ศ. ๒๕๑๑

เลขที่การสำนักงานมาตรฐานผลิตภัณฑ์อุตสาหกรรม

ออกใบอนุญาตฉบับนี้ให้

บริษัท ดี-แอนด์

เลขประจำตัวผู้เสียภาษีอากร 0125638130000

แสดงเครื่องหมายมาตรฐานกับผลิตภัณฑ์อุตสาหกรรม สำหรับผลิตภัณฑ์เครื่องใช้ไฟฟ้าชนิดแยกส่วนผสมสองส่วน สีส้มหน้า

ที่ทำถูกต้องตามมาตรฐานผลิตภัณฑ์อุตสาหกรรม สำหรับผลิตภัณฑ์เครื่องใช้ไฟฟ้าชนิดแยกส่วนผสมสองส่วน สีส้มหน้า

มาตรฐานเลขที่ มอก. 2663-2557

เครื่องหมายการค้า

ทำที่โรงงานชื่อ บริษัท ดี-แอนด์

ตั้งอยู่ที่อาคารเลขที่ 109/21-22

ตรอก/ซอย

ถนน

หมู่ 9

ตำบล

ส่วนหลวง

อำเภอ/เขต

กระทุ่มแบน

จังหวัด

สมุทรสาคร

ทะเบียนโรงงานเลขที่

จ 3 - 45 (1) - 12/47 สด

มีรายการ ดังต่อไปนี้

(๑) รายละเอียดแนบท้ายใบอนุญาต แสดงไว้ในลำดับที่ ๒

(๒) บันทึกการเปลี่ยนแปลงต่างๆ แสดงไว้ในลำดับที่ ๓

ทั้งนี้ ต้องปฏิบัติตามเงื่อนไขในการอนุญาตที่เลขที่การกำหนด

ออกให้ ณ วันที่ - 3 ก.พ. 2560 พ.ศ.

**เอกสารล่าช้าฉบับนี้ให้หักเงินของค่าปรับการบริหารส่วนตำบลลำเลียง 6,000 บาท หรือกักเก็บเครื่องใช้ไฟฟ้ามูลค่ากว่า 60,000 บาท**

สำนักงานมาตรฐานผลิตภัณฑ์อุตสาหกรรม  
กรมโรงงานอุตสาหกรรม

WM (นายพิสิฐ รุ่งสฤษดิ์วิฑูรย์)  
WM บริษัท ดีบีเอส เอ็ม วูห์ลฮาเบนด์ จำกัด  
WM บริษัท ดีบีเอส เอ็ม วูห์ลฮาเบนด์ จำกัด  
WM บริษัท ดีบีเอส เอ็ม วูห์ลฮาเบนด์ จำกัด

Wohlhabend Co., Ltd.

คำเตือน

ผู้รับใบอนุญาตต้องปฏิบัติตามเงื่อนไขเลขที่การกำหนด

*(Handwritten signature)*

(นายเจียรชัย สายน้ำใส)  
นายกองค์การบริหารส่วนตำบลลำเลียง

สถาบันยานยนต์ อุตสาหกรรมพัฒนามูลนิธิ  
655 ซอย 1 นิคมอุตสาหกรรมบางปู หมู่ที่ 2 ถ.สุขุมวิท กม.34 ต.บางปูใหม่  
อ.เมืองสมุทรปราการ จ.สมุทรปราการ 10280 โทรศัพท์ 0-2324-0710-9 โทรสาร 0-2323-9598

รายงานผลการทดสอบ

หน้า 1/5

หมายเลขปฏิบัติการ	6306021283
ชื่อที่อยู่ของผู้ขอรับบริการ	บริษัท ดี-แอนด์ จำกัด 109/21-22 หมู่ที่ 9 ตำบลสวนหลวง อำเภอกะทู้มบะ จังหวัดสมุทรสาคร 74110
รายละเอียดตัวอย่าง (ตามผู้ขอรับบริการระบุ)	Epoxy primer EP/Polyurethane top coat RUF จำนวน 4 ตัวอย่าง
หมายเลขตัวอย่าง	-
ลักษณะและสภาพตัวอย่าง	สภาพเรียบร้อย
วันที่รับตัวอย่าง	22 มิถุนายน 2563
วันที่ทดสอบ	9-10 กรกฎาคม 2563
วันที่ออกรายงานผล	17 กรกฎาคม 2563
วิธีทดสอบ	วิธีทดสอบเป็นรายละเอียดดังปรากฏในหน้าถัดไป
ผลการทดสอบ	ผลการทดสอบมีรายละเอียดดังปรากฏในหน้าถัดไป

เอกสารสำคัญฉบับนี้ใช้สำหรับงานของตำบลลำเตี้ย จังหวัดระนอง  
โครงการจัดซื้อรถบรรทุกแบบกระบะเบาะท้ายเครื่องยนต์ดีเซล ขนาด 6 ตัน 6ล้อ ปริมาตร  
รวมไม่เกิน 6.000 ลิตร หรือกำลังเครื่องยนต์ไม่เกิน 170 กิโลวัตต์ เท่านั้น

ผู้ทบทวน

ผู้รับรอง

  
บริษัท ดีบีเอส เอ็ม  
วูห์ฮาเบนด์ จำกัด  
Wohlhabend Co.,Ltd.

  
บริษัท ดีบีเอส เอ็ม  
วูห์ฮาเบนด์ จำกัด  
Wohlhabend Co.,Ltd.

(นายเสกศิริ บรรพพะสุชะ)

(นางสาวหยาดพิรุณ จันดาหาร)

หัวหน้าวิชาการ

ผู้ช่วยผู้จัดการแผนกทดสอบตามมาตรฐาน

ผู้ทดสอบ

นายธีรพล ฤทธิยถาวร

SP

(นายเรีรชัย สายน้ำใส)

รายงานนี้เป็นจากรายงานผลเฉพาะชิ้นตัวอย่างที่ได้ทดสอบเท่านั้น มิใช่เป็นการรับรองผลิตภัณฑ์หรือสินค้า ห้ามคัดลอกหรือเผยแพร่รายงานผลการทดสอบทั้งฉบับหรือเพียงบางส่วน หรือใช้เพื่อการโฆษณาใดๆ โดยไม่ได้รับอนุญาตจากสถาบันยานยนต์  
The testing result is valid only for the submitted sample(s) of test. It is not certification or reference of the products/goods.

Do not copy or reproduce all or part of this report, or use for advertisement purpose, without written permission from Thailand Automotive Institute

F-TC-00(103) (Rev.01) 01/11/62

หมายเลขปฏิบัติการ 6306021283  
วิธีทดสอบ

หน้า 2/5

1. การทดสอบความต้านทานต่อสารเคมี

อ้างอิงการทดสอบตามมาตรฐาน ISO 2812-4:2007 (ใช้น้ำมันแก๊สโซลีน 99)  
ทดสอบภายใต้อุณหภูมิ  $23 \pm 2^\circ\text{C}$ ,  $50 \pm 5\% \text{RH}$

8.3.1 วิธีการทดสอบ A - ทดสอบตัวอย่างแบบแนวนอน ระยะเวลาทดสอบ 30 นาที  
แบบทดสอบซ้ำ

วางแผ่นตัวอย่างทดสอบในแนวนอน เมื่อใช้สารที่เป็นของเหลวทำการทดสอบด้วยปิเปต ตรวจสอบ  
ให้แน่ใจว่าหยดสารเคมีไม่สัมผัสกับสิ่งกีดขวางใด ๆ และมีระยะห่างจากขอบของแผ่นทดสอบอย่างน้อย 12  
มิลลิเมตร หลังจากนั้นหยดสารเคมีทดสอบแล้วให้ครอบคลุมพื้นที่ทดสอบที่ตัวอย่างเฉพาะเชื้อ

8.3.2 วิธีการทดสอบ B - ทดสอบตัวอย่างแบบเอียง  
แบบทดสอบซ้ำ

วางแผ่นตัวอย่างทดสอบในภาชนะที่มี 30 องศา ในแนวนอน หยดสารเคมีลงบนตัวอย่างด้วย  
อุปกรณ์หยดสารละลาย ในช่วงเวลา 1-2 วินาที ให้ใกล้กับจุดกึ่งกลางของแผ่นตัวอย่างทดสอบ เป็นเวลา 10 นาที

เอกสารสำคัญฉบับนี้ใช้สำหรับงานองค์การบริหารส่วนตำบลบ้านไร่ อำเภอลำปาง จังหวัดลำปาง  
โครงการจัดซื้อรถบรรทุกแบบกระบะประเภทท้ายเครื่องยี่ห้อ Isuzu หรือกำลังเครื่องยนต์สูงสุดไม่เกิน 6 ลิตร ปริมาตร  
ค่านี้ออกไม่เกิน 6.000 บาท หรือกำลังเครื่องยนต์สูงสุดไม่เกิน 6 ลิตร ปริมาตร

(นายเจียรชัย สายยนต์)

นายกองค์การบริหารส่วนตำบลคำเลีย

บริษัท ดับเบิลยู เอ็ม  
วูห์ฮาเบนด์ จำกัด  
Wohlhabend Co.,Ltd.  
บริษัท ดับเบิลยู เอ็ม  
วูห์ฮาเบนด์ จำกัด  
Wohlhabend Co.,Ltd.

รายงานนี้เป็นรายงานผลเฉพาะชิ้นตัวอย่างที่ได้ทดสอบเท่านั้น มิใช่เป็นการรับรองผลิตภัณฑ์หรือสินค้า ห้ามคัดลอกหรือเผยแพร่ผลการทดสอบทั้งฉบับหรือเพียงบางส่วน หรือใช้เพื่อการโฆษณาใดๆ โดยไม่ได้รับอนุญาตจากสถาบันยานยนต์

The testing result stated in this report is specific only to the submitted sample(s) of test. It is not certification or reference of the products/goods.

Do not copy or reproduce all or part of this report, or use for advertisement purpose, without written permission from Thailand Automotive Institute

F-TC-00(103) (Rev.01) 01/11/62

หมายเลขปฏิบัติการ 6306021283

ผลการทดสอบ

หน้า 3/5

รายการทดสอบ	หน่วย	ผลการทดสอบ
ความต้านทานต่อสารเคมี	วิธีการทดสอบ A	#1 เกิดการบวมเพียงเล็กน้อย, ไม่เกิดการแตกร้าว, ไม่เกิดการบวมพอง
	วิธีการทดสอบ B	#2 ไม่เกิดการบวมพอง, ไม่เกิดการแตกร้าว, ไม่เกิดการบวมพอง

เอกสารนี้เป็นทรัพย์สินของสถาบันยานยนต์ กรุณาอย่าเผยแพร่โดยไม่ได้รับอนุญาต

*[Handwritten Signature]*

บริษัท ดับเบิลยู เอ็ม  
วูห์ฮาเบนด์ จำกัด  
**Wohhabend Co., Ltd.**  
บริษัท ดับเบิลยู เอ็ม  
วูห์ฮาเบนด์ จำกัด  
**Wohhabend Co., Ltd.**

*[Handwritten Signature]*

008066

*[Handwritten Signature]*  
008066

(นายเจริญชัย สายน่าใส)

หมายเลขปฏิบัติการ 6306021283  
ผลการทดสอบ

หน้า 4/5

วิธีการทดสอบ A  
ก่อนทดสอบ

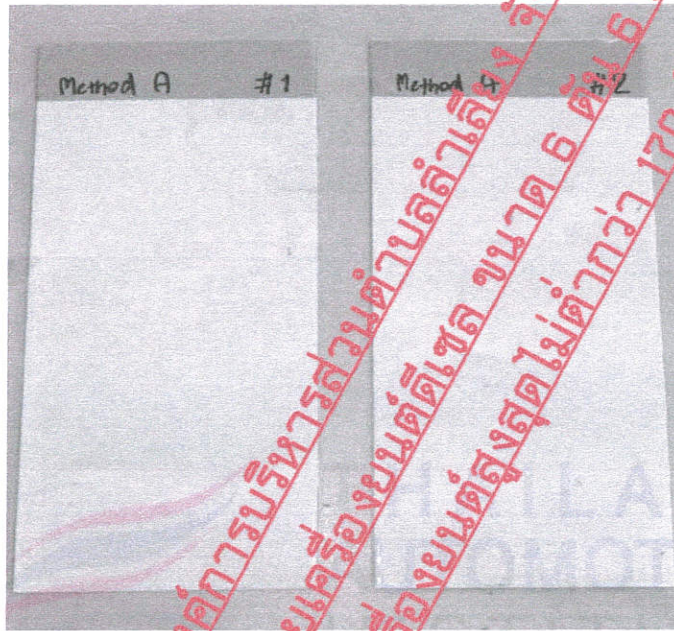

หลังทดสอบ



เอกสารสำคัญฉบับนี้ใช้สำหรับงานองค์การบริหารส่วนตำบลลำเลียง จังหวัดระนอง  
โครงการจัดซื้อรถบรรทุกแบบกระบะท้ายเครื่องยนต์ดีเซล ขนาด 6 ตัน 6 ล้อ ปริมาตร  
ระบอบอกสูงกว่า 6.000 ซีซี หรือกำลังเครื่องยนต์สูงสุดไม่ต่ำกว่า 170 กิโลวัตต์ เท่านั้น

(นายเอียรชัย สายน้ำใส)

นายกองค์การบริหารส่วนตำบลลำเลียง

รายงานนี้เป็นการรายงานผลเฉพาะชิ้นตัวอย่างที่ได้ทดสอบเท่านั้น มิใช่เป็นการรับรองผลิตภัณฑ์หรือสินค้า ห้ามคัดลอกรายงานผลการทดสอบทั้งฉบับหรือเพียงบางส่วน หรือใช้เพื่อการโฆษณาใดๆ โดยไม่ได้รับอนุญาตจากสถาบันยานยนต์

The testing result stated in this report is specific only to the submitted sample(s) of test. It is not certification or reference of the products/goods.

Do not copy or reproduce all or part of this report, or use for advertisement purpose, without written permission from Thailand Automotive Institute

หมายเลขปฏิบัติการ 6306021283  
ผลการทดสอบ

วิธีการทดสอบ B  
ก่อนทดสอบ

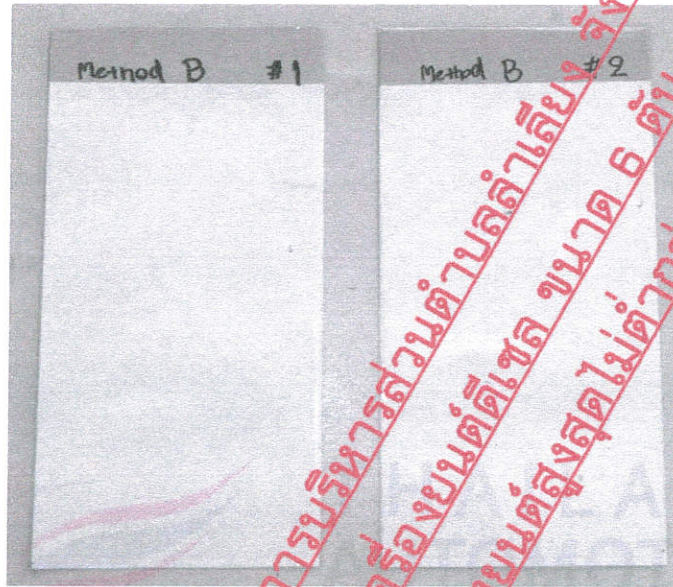

หลังทดสอบ

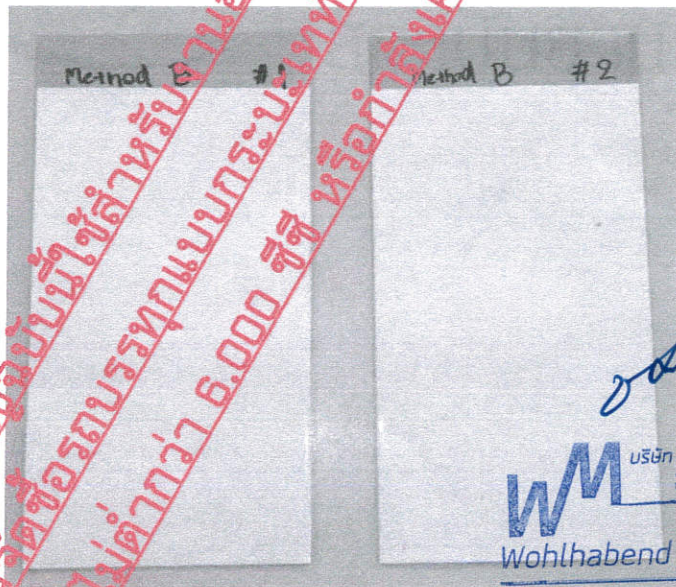

เอกสารสำคัญฉบับนี้ใช้สำหรับงานองค์การบริหารส่วนตำบลลำเลียง จังหวัดระนอง  
โครงการจัดซื้อรถบรรทุกแบบกระบะเพื่อช่วยเหลือเกษตรกรขนาด 6 ตัน 6 ล้อ ปริมาตร  
กระบะบรรทุกไม่ต่ำกว่า 6.000 ซีซี หรือกำลังเครื่องยนต์สูงสุดไม่ต่ำกว่า 170 กิโลวัตต์ เท่านั้น

(นายเจียรชัย สายน้ำใส)

นายกองค์การบริหารส่วนตำบลลำเลียง

รายงานนี้เป็นารายงานผลเฉพาะชิ้นตัวอย่างที่ได้ทดสอบเท่านั้น มิใช่เป็นการรับรองผลิตภัณฑ์หรือสินค้า ห้ามคัดลอกรายงานผลการทดสอบทั้งหมดหรือเพียงบางส่วน หรือใช้เพื่อการโฆษณาใดๆ โดยไม่ได้รับอนุญาตจากสถาบันยานยนต์

The testing result stated in this report is specific only to the submitted sample(s) of test. It is not certification or reference of the products/goods.

Do not copy or reproduce all or part of this report or use for advertisement purpose, without written permission from Thailand Automotive Institute

F-TC-00(103) (Rev.01) 01/11/62

# TECHNICAL DATA SHEET



## CT-93

### 2K Etar Epoxy

สีอีตาร์ 2K อีพ็อกซี ดำ

#### คุณสมบัติการใช้งาน

- × สี 2K อีตาร์ อีพ็อกซี ยึดเกาะพื้นผิวได้ดี ทนต่อการขีดขูดได้ดี คงทนต่อน้ำ น้ำมัน ยาเคลือบ
- × พันบนสีรองพื้น กลบรอย สีเดิม หรือบนชิ้นงานที่ไดเตรียมพื้นผิวตามระบบที่ถูกต้อง
- × เหมาะสำหรับงานระบบทาสอง แชนซีส เรือ ถัง ใต้ท้องรถ เครื่องปรับอากาศ

#### อัตราส่วนผสมใช้งาน

		โดยวัดปริมาตร		โดยชั่งน้ำหนัก
×	CT-93 2K Etar Epoxy	A	100 ส่วน	หรือ 73.2 กรัม
×	CT-93B Hardener Etar	B	25 ส่วน	หรือ 11.3 กรัม
×	CT-01,EP01 Thinner Epoxy	C	25 ส่วน	หรือ 15.6 กรัม

\* ความหนืดสี เพื่อใช้พ่นที่ 16-18 วินาที /NK2

\* เมื่อเติมฮาร์ดเดนเนอร์แล้ว คนให้เข้าเป็นเนื้อเดียวกัน และผสมแล้ว 2-3 ชั่วโมง ไม่ควรนำมาใช้อีก

#### การเตรียมพื้นผิวงาน

- × ชิ้นงานเหล็ก อลูมิเนียม สเตนเลส ควรพ่นรองพื้นที่เหมาะสมก่อน เพื่อให้เกิดประสิทธิภาพสูงสุด
- × เช็ดทำความสะอาด ขจัดคราบไขมัน จารบี ซิลิโคน และสิ่งสกปรกต่างๆ บนพื้นผิว ด้วย Dpro-TX17

#### ใช้กับพ่นระบบ Air Mixed, Pressure Pot, Gravity, Suction, HVLP

- × กาบพ่น ใช้ขนาดเข็ม 1.6-1.8 มม. ปรับแรงดันลมเข้า 50-65 psi หรือ 2-3 bar
- × กาลัง ใช้ขนาดเข็ม 2.0-2.4 มม. ปรับแรงดันลมเข้า 50-65 psi หรือ 2-3 bar

#### วิธีการใช้ พ่น หรือ ทา

- × พ่นหรือทา 2 เทียว ความหนาฟิล์มแห้ง 120 ไมครอน

#### การทิ้งช่วง และการแห้งตัวที่ความหนา 40 ไมครอน

- × ทิ้งช่วงระหว่างเทียวพ่น 5-10 นาที ที่อุณหภูมิ 30 °C
- × แห้งสัมผัสได้ 3-4 ชั่วโมง ที่อุณหภูมิ 30 °C
- × อบด้วยความร้อน 30 นาที ที่อุณหภูมิ 60 °C

#### การซ่อมหรือทำงานชั้นต่อไปได้

- × ขัดด้วย P150-240 หลังจากแห้ง 4 ชั่วโมง
- × ไม่แนะนำให้พ่นทับหน้า

#### ข้อมูลทางวิชาการ

- × เจตสี ดำ
- × ความถ่วงจำเพาะโดยระบบที่ 25°C 1.480
- × ปริมาณเนื้อสี 81.0%
- × ความหนืดของฟิล์มสี GU/ 60°
- × ความหนืดของฟิล์มสี HB-H Pencil grade
- × ขนาดบรรจุ CT-93 2K Etar Epoxy 3.028 ลิตร
- × CT-93B Hardener Etar 0.757 ลิตร

(นายเจียรชัย สายน้ำใส)

นายกองค์การบริหารส่วนตำบลควาเลียง

#### ข้อมูลความปลอดภัย

- \* กรุณาอ่านข้อมูลก่อนใช้งานผลิตภัณฑ์ D-Pro ทุกครั้ง และสวมอุปกรณ์เพื่อป้องกันส่วนบุคคล เช่น หมวกตาใส,ถุงมือ, ชุดพ่นสี เพื่อป้องกันฝุ่นละอองและไอระเหยของสารเคมี
- \* พ่นสีในที่ที่มีอากาศถ่ายเทได้ดี และใช้ระบบกรองฝุ่นละออง ไอสารระเหยตามมาตรฐานสากล



ISO 9001-2004

088646

เอกสารนี้เป็นทรัพย์สินของบริษัทฯ ห้ามเผยแพร่โดยไม่ได้รับอนุญาต

  
 บริษัท ดับเบิลยู เอ็ม  
 วอร์ลด์ไอบีที จำกัด  
**W.M. Worlthand Co., Ltd.**  
 โดยปริมาตร  
 บริษัท ดับเบิลยู เอ็ม  
 วอร์ลด์ไอบีที จำกัด  
**W.M. Worlthand Co., Ltd.**

ผนวก 7

ทะเบียนเลขที่ 0455563000440



แบบ พ.ศ. 0401

# กรมพัฒนาธุรกิจการค้า

## ใบสำคัญแสดงการจดทะเบียนห้างหุ้นส่วนบริษัท

ใบสำคัญนี้ออกให้เพื่อแสดงว่า

บริษัท ดับเบิลยู เอ็ม วูห์ลฮาเบนด์ จำกัด

ได้จดทะเบียนเป็นนิติบุคคลตามประมวลกฎหมายแพ่งและพาณิชย์

ณ สำนักงานทะเบียนหุ้นส่วนบริษัท จังหวัด ร้อยเอ็ด

เมื่อวันที่ ๑๔ เมษายน พ.ศ. 25๖3

ออกให้ ณ วันที่ ๑๔ เมษายน พ.ศ. 2๖๐3



  
(นายเรียรชัย สายน้ำใส)  
นายกองค์การบริหารส่วนตำบลคำเคียง

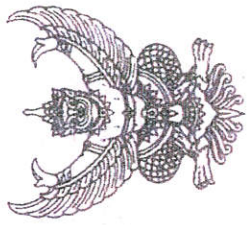

เลขประจำตัวผู้เสียภาษีอากร  
 0-4555-53000-44-0

**ภ.พ.20**

**ใบทะเบียนภาษีมูลค่าเพิ่ม**

**กรมสรรพากร**

ชื่อผู้ประกอบการ .....  
 ชื่อสถานประกอบการ .....  
 เป็น  สำนักงานใหญ่  สาขาที่

ตั้งอยู่: อาคาร ..... ห้องเลขที่ .....  
 หมู่บ้าน ..... เลขที่ 105  
 หมู่ที่ ..... ถนน ..... ถนน

ตำบล/แขวง ..... อำเภอ/เขต ..... เมืองระยองเขต  
 จังหวัด ..... รหัสไปรษณีย์ 45000  
 โทรอก/ชอຍ ..... โทรศัพท໌

วันที่ให้เป็นผู้ประกอบการจดทะเบียน 17 มิถุนายน 2555

ออกให้เมื่อวันที่ ๓ กุมภาพันธ์ ๒๕๕๖  
 ผู้ออกทะเบียน (นายเจริญชัย สายนำใส)  
 ตำแหน่ง: นายวิชากรบริหารส่วนตำบลลำเลียง

คณะกรรมการพิจารณา  
 ประธานกรรมการ  
 กรรมการ



**ภ.พ.20**

คำเตือน  
 ใบทะเบียนภาษีมูลค่าเพิ่มนี้ใช้ได้เฉพาะผู้ประกอบการ และเฉพาะสถานประกอบการที่ระบุไว้เท่านั้น และต้องแสดงไว้ ณ ที่เปิดเผยซึ่งเห็นได้แก่ใบสลิปทางประกอบการ  
 ผู้ทำหลาย ผู้ทำหลาย หรือซ้ำในสาระสำคัญ ต้องยื่นคำขอรับใบทะเบียนภายใน 15 วัน นับแต่วันที่รับแจ้งการจดทะเบียน ผู้ทำหลายหรือซ้ำชุด หากฝ่าฝืนอาจต้องรับโทษทางอาญา  
 ภ.พ.20-10450010-1-03-000031 ภ.พ.20-10450010-1-03-25551215-0-0-0019-01 10450000

ผนวก 8



## องค์การบริหารส่วนตำบลลำเลียง

006 – 69 – 0003

### การพ่นตราสัญลักษณ์และหมายเลขครุภัณฑ์

- พ่นตราสัญลักษณ์ของหน่วยงานด้วยสีน้ำเงินขนาดที่เหมาะสมกับพื้นที่บริเวณด้านข้างของตัวรถทั้งสองด้าน แต่มีขนาดเส้นผ่าศูนย์กลางไม่น้อยกว่า ๑๘ เซนติเมตร
- พ่นตัวอักษรชื่อของหน่วยงานด้วยสีขาวน้ำเงิน คำว่า “ อบต.ลำเลียง ” ขนาดตัวหนังสือตามความเหมาะสมของพื้นที่ มีขนาดไม่เล็กกว่า ๗.๕ เซนติเมตร
- พ่นหมายเลขครุภัณฑ์ด้วยสีน้ำเงินขนาดตัวหนังสือตามความเหมาะสมของพื้นที่ แต่มีขนาดไม่เล็กกว่า ๕ เซนติเมตรไว้ด้านนอกรถทั้ง ๒ ข้าง

หมายเหตุ การพ่นตราสัญลักษณ์และหมายเลขครุภัณฑ์ รายละเอียดตามคุณลักษณะเฉพาะ หน้าที่ ๔ ข้อที่ ๗.๕

(นายเรียรชัย สายน้ำใส)

นายกองค์การบริหารส่วนตำบลลำเลียง

  
บริษัท วัลฮาเบนด์ เอ็ม  
วูห์ลาเบนด์ จำกัด  
Wohlhabend Co., Ltd.  
69500