

## สัญญาจ้างก่อสร้าง

สัญญาเลขที่ ๑๐/๒๕๖๙

สัญญาฉบับนี้ทำขึ้น ณ เทศบาลตำบลลำเลียง ตำบลลำเลียง อำเภอกระบุรี จังหวัดระนอง เมื่อวันที่ ๒๖ ธันวาคม ๒๕๖๘ ระหว่าง เทศบาลตำบลลำเลียง โดย นายเอกนรินทร์ แก้วประดิษฐ์ ปลัดเทศบาล ปฏิบัติหน้าที่ นายกเทศมนตรีตำบลลำเลียง ซึ่งต่อไปในสัญญานี้เรียกว่า "ผู้ว่าจ้าง" ฝ่ายหนึ่ง กับ ห้างหุ้นส่วนจำกัด นรุตน์การโยธา ซึ่งจดทะเบียนเป็นนิติบุคคล ณ สำนักงานทะเบียนหุ้นส่วนบริษัท จังหวัดระนอง กรมพัฒนาธุรกิจการค้า กระทรวงพาณิชย์ มีสำนักงานใหญ่อยู่ เลขที่ ๗๑ หมู่ ๖ ตำบลลำเลียง อำเภอกระบุรี จังหวัดระนอง โดยนางเดือนทิพย์ มีสฤติย์ ผู้มีอำนาจลงนามผูกพันนิติบุคคลปรากฏตามหนังสือรับรองของ สำนักงานทะเบียนหุ้นส่วนบริษัท กลาง กรมพัฒนาธุรกิจการค้า กระทรวงพาณิชย์ ที่ E๑๐๐๙๑๒๒๐๙๓๒๑๒๐ ลงวันที่ ๒๐ ตุลาคม ๒๕๖๘ และหนังสือมอบอำนาจลงวันที่ ๒๕ ธันวาคม ๒๕๖๘ แนบท้ายสัญญานี้ ซึ่งต่อไปในสัญญานี้เรียกว่า "ผู้รับจ้าง" อีกฝ่ายหนึ่ง

คู่สัญญาได้ตกลงกันมีข้อความดังต่อไปนี้

### ข้อ ๑. ข้อตกลงว่าจ้าง

ผู้ว่าจ้างตกลงจ้างและผู้รับจ้างตกลงรับจ้างทำงาน โครงการก่อสร้างถนนคอนกรีตเสริมเหล็ก ขอยจันทร์ กระจ่าย หมู่ที่ ๑๐ ปริมาณงาน กว้าง ๕ เมตร ยาว ๖๐๐ เมตร หนา ๐.๑๕ เมตร หรือมีพื้นที่ผิวถนนคอนกรีตไม่น้อยกว่า ๓,๐๐๐ ตารางเมตร องค์การบริหารส่วนตำบลลำเลียง อำเภอกระบุรี จังหวัดระนอง ด้วยวิธีประกวดราคาอิเล็กทรอนิกส์ (e-bidding) ณ ขอยจันทร์กระจ่าย หมู่ที่ ๑๐ ตำบลลำเลียง อำเภอกระบุรี จังหวัดระนอง ตามข้อกำหนดและเงื่อนไขแห่งสัญญานี้รวมทั้งเอกสารแนบท้ายสัญญา

ผู้รับจ้างตกลงที่จะจัดหาแรงงานและวัสดุ เครื่องมือเครื่องใช้ ตลอดจนอุปกรณ์ต่างๆ ชนิดดีเพื่อใช้ในการจ้างตามสัญญานี้

### ข้อ ๒. เอกสารอันเป็นส่วนหนึ่งของสัญญา

เอกสารแนบท้ายสัญญาดังต่อไปนี้ให้ถือเป็นส่วนหนึ่งของสัญญานี้

๒.๑ ผนวก ๑ แบบรูปรายการก่อสร้าง	จำนวน ๒๑ (ยี่สิบเอ็ด) หน้า
๒.๒ ผนวก ๒ ใบแจ้งปริมาณงานและราคา	จำนวน ๑ (หนึ่ง) หน้า
๒.๓ ผนวก ๓ ใบเสนอราคา	จำนวน ๒ (สอง) หน้า
๒.๔ ผนวก ๔ หนังสือรับรองจดทะเบียนนิติบุคคลและอื่นๆ	จำนวน ๕ (ห้า) หน้า
๒.๕ ผนวก ๕ หนังสือมอบอำนาจและเอกสารที่เกี่ยวข้อง	จำนวน ๑ (หนึ่ง) หน้า

(ลงชื่อ).....ผู้ว่าจ้าง

(นายเอกนรินทร์ แก้วประดิษฐ์)

ปลัดเทศบาล ปฏิบัติหน้าที่

นายกเทศมนตรีตำบลลำเลียง

(ลงชื่อ).....ผู้รับจ้าง

(นางเดือนทิพย์ มีสฤติย์)

ผู้รับมอบอำนาจ



๒.๖ ผนวก ๖ สำเนาใบสำคัญการจดทะเบียนพาณิชย์, สำเนาใบทะเบียนภาษีมูลค่าเพิ่ม (ภพ.๒๐)	จำนวน ๒ (สอง) หน้า
๒.๗ ผนวก ๗ หนังสือรับรองผลงาน	จำนวน ๑ (หนึ่ง) หน้า
๒.๘ ผนวก ๘ หนังสือรับรองของช่างผู้ควบคุมงานก่อสร้างประจำโครงการ	จำนวน ๔ (สี่) หน้า
๒.๙ ผนวก ๙ หนังสือรับรองวิศวกรควบคุมงานประจำโครงการ	จำนวน ๕ (ห้า) หน้า
๒.๑๐ ผนวก ๑๐ สูตรการปรับราคาค่างานก่อสร้าง(ค่าK)	จำนวน ๘ (แปด) หน้า

ความใดในเอกสารแนบท้ายสัญญาที่ขัดหรือแย้งกับข้อความในสัญญานี้ ให้ใช้ข้อความในสัญญานี้บังคับ และในกรณีที่เอกสารแนบท้ายสัญญาขัดแย้งกันเอง ผู้รับจ้างจะต้องปฏิบัติตามคำวินิจฉัยของผู้ว่าจ้าง คำวินิจฉัยของผู้ว่าจ้างให้ถือเป็นที่สุด และผู้รับจ้างไม่มีสิทธิเรียกร้องค่าจ้าง ค่าเสียหายหรือค่าใช้จ่ายใดๆ เพิ่มเติมจากผู้ว่าจ้างทั้งสิ้น

### ข้อ ๓. หลักประกันการปฏิบัติตามสัญญา

ในการทำสัญญานี้ผู้รับจ้างได้นำหลักประกันเป็น หนังสือค้ำประกันของธนาคาร เป็นจำนวนเงิน ๑๐๒,๔๐๐.๐๐ บาท (หนึ่งแสนสองพันสี่ร้อยบาทถ้วน) ซึ่งเท่ากับร้อยละ ๕ (ห้า) ของราคาค่าจ้างตามสัญญา มามอบให้แก่ผู้ว่าจ้างเพื่อเป็นหลักประกันการปฏิบัติตามสัญญานี้

กรณีผู้รับจ้างใช้หนังสือค้ำประกันมาเป็นหลักประกันการปฏิบัติตามสัญญา หนังสือค้ำประกันดังกล่าวจะต้องออกโดยธนาคารที่ประกอบกิจการในประเทศไทย หรือโดยบริษัทเงินทุนหรือบริษัทเงินทุนหลักทรัพย์ที่ได้รับอนุญาตให้ประกอบกิจการเงินทุนเพื่อการพาณิชย์และประกอบธุรกิจ ค้ำประกันตามประกาศของธนาคารแห่งประเทศไทย ตามรายชื่อบริษัทเงินทุนที่ธนาคารแห่งประเทศไทยแจ้งเวียนให้ทราบตามแบบที่คณะกรรมการนโยบายการจัดซื้อจัดจ้างและการบริหารพัสดุภาครัฐกำหนดหรืออาจเป็นหนังสือค้ำประกันอิเล็กทรอนิกส์ตามวิธีการที่กรมบัญชีกลางกำหนดก็ได้ และจะต้องมีอายุการค้ำประกันตลอดไปจนกว่าผู้รับจ้างพ้นข้อผูกพันตามสัญญานี้

หลักประกันที่ผู้รับจ้างนำมามอบให้ตามวรรคหนึ่ง จะต้องมีอายุครอบคลุมความรับผิดชอบทั้งปวงของผู้รับจ้างตลอดอายุสัญญา ถ้าหลักประกันที่ผู้รับจ้างนำมามอบให้ดังกล่าวลดลงหรือเสื่อมค่าลง หรือมีอายุไม่ครอบคลุมถึงความรับผิดชอบของผู้รับจ้างตลอดอายุสัญญา ไม่ว่าจะด้วยเหตุใดๆ ก็ตาม รวมถึงกรณี ผู้รับจ้างส่งมอบงานล่าช้าเป็นเหตุให้ระยะเวลาแล้วเสร็จหรือวันครบกำหนดความรับผิดชอบในความชำรุดบกพร่องตามสัญญาเปลี่ยนแปลงไป ไม่ว่าจะเกิดขึ้นคราวใด ผู้รับจ้างต้องหาหลักประกันใหม่หรือหลักประกันเพิ่มเติมให้มีจำนวนครบถ้วนตามวรรคหนึ่งนำมามอบให้แก่ผู้ว่าจ้างภายใน ๗ (เจ็ด) วัน นับถัดจากวันที่ได้รับแจ้งเป็นหนังสือจากผู้ว่าจ้าง

หลักประกันที่ผู้รับจ้างนำมามอบไว้ตามข้อนี้ ผู้ว่าจ้างจะคืนให้แก่ผู้รับจ้าง โดยไม่มีดอกเบี้ย เมื่อผู้รับจ้างพ้นจากข้อผูกพัน และความรับผิดชอบทั้งปวงตามสัญญานี้แล้ว

(ลงชื่อ).....ผู้ว่าจ้าง  
(นายเอกนรินทร์ แก้วประดิษฐ์)  
ปลัดเทศบาล ปฏิบัติหน้าที่  
นายกเทศมนตรีตำบลลำเลียง

(ลงชื่อ).....ผู้รับจ้าง  
(นางเดือนทิพย์ ปัสดีรัมย์)  
ผู้รับมอบอำนาจ



### ข้อ ๔ (ข) ค่าจ้างและการจ่ายเงิน

ผู้ว่าจ้าง ตกลงจ่าย และผู้รับจ้างตกลงรับเงินค่าจ้างจำนวนเงิน ๒,๐๔๘,๐๐๐.๐๐ บาท (สองล้านสี่หมื่นแปดพันบาทถ้วน) ซึ่งได้รวมภาษีมูลค่าเพิ่ม จำนวน ๑๓๓,๙๘๑.๓๑ บาท (หนึ่งแสนสามหมื่นสามพันเก้าร้อยแปดสิบเอ็ดบาทสามสิบเอ็ดสตางค์) ตลอดจน ภาษีอากรอื่น ๆ และค่าใช้จ่ายที่ส่งปวงด้วยแล้ว โดยถือราคาเหมารวม เป็นเกณฑ์ และกำหนดการจ่ายเงิน เป็นงวด ๆ ดังนี้

งวดที่ ๑ เป็นจำนวนเงิน ๗๘,๒๓๓.๖๐ บาท (เจ็ดหมื่นแปดพันสองร้อยสามสิบสามบาทหกสิบสตางค์)

เมื่อผู้รับจ้างได้ปฏิบัติงานดังนี้

- ดำเนินการปักป้ายประชาสัมพันธ์ระหว่างดำเนินงาน จำนวน ๒ ป้าย
- ติดตั้งป้ายเตือนกำลังดำเนินงานก่อสร้าง (ตค ๑/๑) จำนวน ๒ ป้าย
- จัดทำแผนงานก่อสร้าง แผนผังบุคลากรและแรงงาน
- จัดทำแผนการใช้วัสดุที่ผลิตภายในประเทศ รายการพัสดุหรือครุภัณฑ์ที่ใช้

ในโครงการก่อสร้าง ในอัตราร้อยละ ๖๐

- จัดทำแผนการใช้เหล็กที่ผลิตภายในประเทศ ในอัตราร้อยละ ๙๐
- เอกสารใบรับรองผลิตภัณฑ์ที่นำมาใช้ในงานก่อสร้างของโครงการทุกรายการ
- งานวางป่าและชุดตอขนาดกลาง
- งานรื้อชั้นทางเดิมและก่อสร้างใหม่ ลึก ๐.๑๐ ม.(ชั้นรองพื้นทางหินคลุก)

พร้อมหนังสือเอกสารผลทดสอบถูกต้องครบถ้วน

- งานท่อกลมคอนกรีตเสริมเหล็กขนาดเส้นผ่านศูนย์กลาง ๐.๖๐ เมตร

ถูกต้องครบถ้วน

ให้แล้วเสร็จภายใน ๔ กุมภาพันธ์ ๒๕๖๙

งวดที่ ๒ เป็นจำนวนเงิน ๙๑๗,๙๑๓.๖๐ บาท (เก้าแสนหนึ่งหมื่นเจ็ดพันเก้าร้อยสิบสามบาทหกสิบสตางค์)

เมื่อผู้รับจ้างได้ปฏิบัติงานดังนี้

- งานทรายรองใต้ผิวทางคอนกรีต หนา ๕ ซม.
- งานก่อสร้างผิวถนน คสล. กว้าง ๕ เมตร หนา ๐.๑๕ เมตร ยาว ๓๐๐ เมตร

ให้แล้วเสร็จภายใน ๑๖ มีนาคม ๒๕๖๙

(ลงชื่อ).....ผู้ว่าจ้าง

(นายเอกนรินทร์ แก้วประดิษฐ์)

ปลัดเทศบาล ปฏิบัติหน้าที่

นายกเทศมนตรีตำบลลำเลียง

(ลงชื่อ).....ผู้รับจ้าง

(นางเดือนทิพย์ มีสภิตย์) อ.กระบุรี จ.ระนอง

ผู้รับมอบอำนาจ



งวดที่ ๓ (งวดสุดท้าย) เป็นจำนวนเงิน ๑,๐๕๑,๘๕๒.๘๐ บาท (หนึ่งล้านห้าหมื่นหนึ่งพันแปดร้อยห้าสิบสองบาทแปดสิบสตางค์)

เมื่อผู้รับจ้างได้ปฏิบัติงานดังนี้

- ก่อสร้างถนนคอนกรีตเสริมเหล็กส่วนที่เหลือทั้งหมดแล้วเสร็จ
- ถูกต้องครบถ้วนตามรูปแบบรายการและสัญญาทุกประการ
- งานก่อสร้างกำแพงปากท่อ, ติดตั้งหลักตำแหน่งท่อระบายน้ำ
- งานป้ายจราจรซื้อขาย แบบ น-๖, ติดตั้งสัญญาณไฟกระพริบ+ป้ายจราจรแบบ บ-๑ จำนวน ๑ ชุด
- งานตีเส้นจราจร (thermoplastic สีขาว ,สีเหลือง) ถูกต้องครบถ้วน
- ป้ายประชาสัมพันธ์โครงการแล้วเสร็จตามรูปแบบรายละเอียดที่องค์การบริหารส่วนตำบลลำเลียงกำหนดรวมทั้งเอกสารที่เกี่ยวข้องถูกต้องครบถ้วนตามข้อตกลงและเงื่อนไขของสัญญาจ้างทุกประการ รวมทั้งทำความสะอาดพื้นที่ก่อสร้างให้สะอาดเรียบร้อย ตามที่กำหนดไว้ในข้อ ๒๐ ให้แล้วเสร็จภายใน ๒๕ เมษายน ๒๕๖๙

#### ข้อ ๕. เงินค่าจ้างล่วงหน้า

ผู้ว่าจ้างตกลงจ่ายเงินค่าจ้างล่วงหน้าให้แก่ผู้รับจ้างเป็นจำนวนเงิน - บาท ซึ่งเท่ากับร้อยละ - ของราคา  
ค่าจ้าง ตามสัญญาที่ระบุไว้ในข้อ ๔

เงินค่าจ้างล่วงหน้าดังกล่าวจะจ่ายให้ภายหลังจากที่ผู้รับจ้างได้วางหลักประกันการรับเงินค่าจ้างล่วงหน้าเป็นหนังสือค้ำประกันหรือหนังสือค้ำประกันอิเล็กทรอนิกส์ของธนาคารภายในประเทศ หรือพันธบัตรรัฐบาลไทย ตามจำนวนเงินค่าจ้างล่วงหน้านั้นให้แก่ผู้ว่าจ้าง ผู้รับจ้างจะต้องออกไปเสร็จรับเงินค่าจ้างล่วงหน้า ตามแบบที่ผู้ว่าจ้างกำหนดให้ และผู้รับจ้างตกลงที่จะกระทำตามเงื่อนไขอันเกี่ยวกับการใช้จ่ายและการใช้คืนเงินค่าจ้างล่วงหน้าดังกล่าวนี้

๕.๑ ผู้รับจ้างจะใช้เงินค่าจ้างล่วงหน้าเพื่อเป็นค่าใช้จ่ายในการปฏิบัติงานตามสัญญาเท่านั้นหากผู้รับจ้างใช้จ่ายเงินค่าจ้างล่วงหน้า หรือส่วนใดส่วนหนึ่งของเงินค่าจ้างล่วงหน้าในทางอื่นผู้ว่าจ้างอาจจะเรียกเงินค่าจ้างล่วงหน้าคืนจากผู้รับจ้างหรือบังคับเอาจากหลักประกันการรับเงินค่าจ้างล่วงหน้าได้ทันที

๕.๒ เมื่อผู้ว่าจ้างเรียกกร้อง ผู้รับจ้างต้องแสดงหลักฐานการใช้จ่ายเงินค่าจ้างล่วงหน้าเพื่อพิสูจน์ว่าได้เป็นไปตามข้อ ๕.๑ ภายในกำหนด ๑๕ (สิบห้า) วัน นับถัดจากวันได้รับแจ้งเป็นหนังสือจากผู้ว่าจ้างหากผู้รับจ้างไม่อาจแสดงหลักฐานดังกล่าวภายในกำหนด ๑๕ (สิบห้า) วัน ผู้ว่าจ้างอาจเรียกเงินค่าจ้างล่วงหน้าคืนจากผู้รับจ้าง หรือบังคับเอาจากหลักประกันการรับเงินค่าจ้างล่วงหน้าได้ทันที

(ลงชื่อ).....ผู้ว่าจ้าง

(นายเอกนรินทร์ แก้วประดิษฐ์)

ปลัดเทศบาล ปฏิบัติหน้าที่

นายกเทศมนตรีตำบลลำเลียง

(ลงชื่อ).....ผู้รับจ้าง

(นางเดือนทิพย์ มีสีกิตย) เกียง อ.กระบุรี จ.ระนอง

ผู้รับมอบอำนาจ



๕.๓ (ข) (สำหรับสัญญาที่เป็นราคาเหมารวม)

ในการจ่ายเงินค่าจ้างให้แก่ผู้รับจ้างตามข้อ ๔ ผู้ว่าจ้างจะหักเงินค่าจ้างในแต่ละงวดเพื่อชดใช้คืนเงินค่าจ้างล่วงหน้าไว้จำนวนร้อยละ - ของจำนวนเงินค่าจ้างในแต่ละงวดจนกว่าจำนวนเงินไว้จะครบตามจำนวนเงินที่หักค่าจ้างล่วงหน้าจากผู้รับจ้างได้รับไปแล้ว ยกเว้นค่าจ้างงวดสุดท้ายจะหักไว้เป็นจำนวนเท่ากับจำนวนเงินค่าจ้างล่วงหน้าที่เหลือทั้งหมด

๕.๔ เงินจำนวนใด ๆ ก็ตามที่ผู้รับจ้างจะต้องจ่ายให้แก่ผู้ว่าจ้างเพื่อชำระหนี้หรือเพื่อชดใช้ความรับผิดต่างๆ ตามสัญญา ผู้ว่าจ้างจะหักเอาจากเงินค่าจ้างงวดที่จะจ่ายให้แก่ผู้รับจ้างก่อนที่จะหักชดใช้คืนเงินค่าจ้างล่วงหน้า

๕.๕ ในกรณีที่มีการบอกเลิกสัญญา หากเงินค่าจ้างล่วงหน้าที่เหลือเกินกว่าจำนวนเงินที่ผู้รับจ้างจะได้รับหลังจากหักชดใช้ในกรณีอื่นแล้ว ผู้รับจ้างจะต้องจ่ายคืนเงินจำนวนที่เหลือนั้นให้แก่ผู้ว่าจ้าง ภายใน ๗ (เจ็ด) วัน นับถัดจากวันได้รับแจ้งเป็นหนังสือจากผู้ว่าจ้าง

๕.๖ (ข) (สำหรับสัญญาที่เป็นราคาเหมารวม)

ผู้ว่าจ้างจะคืนหลักประกันการรับเงินค่าจ้างล่วงหน้าให้แก่ผู้รับจ้าง ต่อเมื่อผู้ว่าจ้างได้หักเงินค่าจ้างไว้ครบตามจำนวนเงินค่าจ้างล่วงหน้าตามข้อ ๕.๓ (ข) แล้ว เว้นแต่ในกรณีดังต่อไปนี้ ผู้รับจ้างมีสิทธิขอคืนหลักประกันการรับเงินค่าจ้างล่วงหน้าบางส่วนก่อนได้

(๑) กรณีผู้รับจ้างวางหลักประกันการรับเงินค่าจ้างล่วงหน้าไว้ฉบับเดียว หากผู้ว่าจ้างได้หักเงินค่าจ้างล่วงหน้าไปแล้ว ผู้รับจ้างมีสิทธิขอคืนหลักประกันการรับเงินค่าจ้างล่วงหน้าในส่วนที่ผู้ว่าจ้างได้หักเงินค่าจ้างล่วงหน้าไปแล้วนั้น โดยผู้รับจ้างจะต้องนำหลักประกันการรับเงินค่าจ้างล่วงหน้าฉบับใหม่ที่มีมูลค่าเท่ากับเงินค่าจ้างล่วงหน้าที่เหลืออยู่มาวางให้แก่ผู้ว่าจ้าง

(๒) กรณีผู้รับจ้างได้วางหลักประกันการรับเงินค่าจ้างล่วงหน้าไว้หลายฉบับ ซึ่งแต่ละฉบับมีมูลค่าเท่ากับจำนวนเงินค่าจ้างล่วงหน้าที่ผู้ว่าจ้างจะต้องหักไว้ในแต่ละงวด หากผู้ว่าจ้างได้หักเงินค่าจ้างล่วงหน้าในงวดใดแล้ว ผู้รับจ้างมีสิทธิขอคืนหลักประกันการรับเงินค่าจ้างล่วงหน้าในงวดนั้นได้

ข้อ ๖. การหักเงินประกันผลงาน

ในการจ่ายเงินค่าจ้างให้แก่ผู้รับจ้างแต่ละงวด ผู้ว่าจ้างจะหักเงินจำนวนร้อยละ - ของเงินที่ต้องจ่ายในงวดนั้นเพื่อเป็นประกันผลงาน ในกรณีที่เงินประกันผลงานถูกหักไว้แล้วเป็นจำนวนเงินไม่ต่ำกว่า - บาท ผู้รับจ้างมีสิทธิที่จะขอเงินประกันผลงานคืน โดยนำหนังสือคำประกันของธนาคารหรือหนังสือคำประกันอิเล็กทรอนิกส์ซึ่งออกโดยธนาคารภายในประเทศมามอบให้ผู้ว่าจ้างเพื่อเป็นหลักประกันแทนก็ได้

ผู้ว่าจ้างจะคืนเงินประกันผลงาน และ/หรือหนังสือคำประกันของธนาคารดังกล่าวตามวรรคหนึ่งโดยไม่มีดอกเบี้ยให้แก่ผู้รับจ้างพร้อมกับการจ่ายเงินค่าจ้างงวดสุดท้าย

(ลงชื่อ).....ผู้ว่าจ้าง

(นายเอกนรินทร์ แก้วประดิษฐ์)

ปลัดเทศบาล ปฏิบัติหน้าที่

นายกเทศมนตรีตำบลลำเสียง

(ลงชื่อ).....ผู้รับจ้าง

(นางเดือนทิพย์ มีศักดิ์)

ผู้รับมอบอำนาจ



**ข้อ ๗ (ข) กำหนดเวลาแล้วเสร็จและสิทธิของผู้ว่าจ้างในการบอกเลิกสัญญา**

ผู้รับจ้างต้องเริ่มทำงานที่รับจ้างภายในวันที่ ๒๗ ธันวาคม ๒๕๖๘ และจะต้องทำงานให้แล้วเสร็จบริบูรณ์ภายในวันที่ ๒๕ เมษายน ๒๕๖๙ ถ้าผู้รับจ้างมิได้ลงมือทำงานภายในกำหนดเวลา หรือไม่สามารถทำงานให้แล้วเสร็จตามกำหนดเวลา หรือมีเหตุให้เชื่อได้ว่าผู้รับจ้างไม่สามารถทำงานให้แล้วเสร็จภายในกำหนดเวลา หรือจะแล้วเสร็จล่าช้าเกินกว่ากำหนดเวลา หรือผู้รับจ้างทำผิดสัญญาข้อใดข้อหนึ่ง หรือตกเป็นผู้ถูกพิทักษ์ทรัพย์เด็ดขาด หรือตกเป็นผู้ล้มละลาย หรือเพิกเฉยไม่ปฏิบัติตามคำสั่งของคณะกรรมการตรวจรับพัสดุหรือผู้ควบคุมงานหรือบริษัทที่ปรึกษาซึ่งได้รับมอบอำนาจจากผู้ว่าจ้าง ผู้ว่าจ้างมีสิทธิที่จะบอกเลิกสัญญานี้ได้ และมีสิทธิจ้างผู้รับจ้างรายใหม่เข้าทำงานของผู้รับจ้างให้ลุล่วงไปด้วย การใช้สิทธิบอกเลิกสัญญานั้นไม่กระทบสิทธิของผู้ว่าจ้างที่จะเรียกร้องค่าเสียหายจากผู้รับจ้าง

การที่ผู้ว่าจ้างไม่ใช้สิทธิเลิกสัญญาดังกล่าวข้างต้นไม่เป็นเหตุให้ผู้รับจ้างพ้นจากความรับผิดชอบตามสัญญา

**ข้อ ๘ ความรับผิดชอบในความชำรุดบกพร่องของงานจ้าง**

เมื่องานแล้วเสร็จบริบูรณ์ และผู้ว่าจ้างได้รับมอบงานจากผู้รับจ้างหรือจากผู้รับจ้างรายใหม่ ในกรณีที่มีการบอกเลิกสัญญาตามข้อ ๗ หากมีเหตุชำรุดบกพร่องหรือเสียหายเกิดขึ้นจากการจ้างนี้ ภายในกำหนด ๒ (สอง) ปี นับถัดจากวันที่ได้รับมอบงานดังกล่าว ซึ่งความชำรุดบกพร่องหรือเสียหายนั้นเกิดจากความบกพร่องของผู้รับจ้างอันเกิดจากการใช้วัสดุที่ไม่ถูกต้องหรือทำไว้ไม่เรียบร้อย หรือทำไม่ถูกต้องตามมาตรฐานแห่งหลักวิชา ผู้รับจ้างจะต้องรีบทำการแก้ไข ให้เป็นที่เรียบร้อยโดยไม่ชักช้า โดยผู้ว่าจ้างไม่ต้องออกเงินใดๆ ในการนี้ทั้งสิ้น หากผู้รับจ้างไม่กระทำการดังกล่าวภายในกำหนด ๑๕ (สิบห้า) วัน นับถัดจากวันที่ได้รับแจ้งเป็นหนังสือจาก ผู้ว่าจ้างหรือไม่ทำการแก้ไขให้ถูกต้องเรียบร้อยภายในเวลาที่ผู้ว่าจ้างกำหนด ให้ผู้ว่าจ้างมีสิทธิที่จะทำการนั้นเองหรือจ้างผู้อื่นให้ทำงานนั้น โดยผู้รับจ้างต้องเป็นผู้ออกค่าใช้จ่ายเองทั้งสิ้น

ในกรณีเร่งด่วนจำเป็นต้องรีบแก้ไขเหตุชำรุดบกพร่องหรือเสียหายโดยเร็ว และไม่อาจรอให้ผู้รับจ้างแก้ไข ในระยะเวลาที่กำหนดไว้ตามวรรคหนึ่งได้ ผู้ว่าจ้างมีสิทธิเข้าจัดการแก้ไขเหตุชำรุดบกพร่องหรือเสียหายนั้นเอง หรือจ้างผู้อื่นให้ซ่อมแซมความชำรุดบกพร่องหรือเสียหาย โดยผู้รับจ้าง ต้องรับผิดชอบชำระค่าใช้จ่ายทั้งหมด

การที่ผู้ว่าจ้างทำการนั้นเอง หรือจ้างผู้อื่นให้ทำงานนั้นแทนผู้รับจ้าง ไม่ทำให้ผู้รับจ้าง หลุดพ้นจากความรับผิดชอบตามสัญญา หากผู้รับจ้างไม่ชดใช้ค่าใช้จ่ายหรือค่าเสียหายตามที่ผู้ว่าจ้างเรียกร้องผู้ว่าจ้างมีสิทธิบังคับจากหลักประกันการปฏิบัติตามสัญญาได้

(ลงชื่อ).....ผู้ว่าจ้าง

(นายเอกนรินทร์ แก้วประดิษฐ์)

ปลัดเทศบาล ปฏิบัติหน้าที่

นายกเทศมนตรีตำบลลำเสียง

(ลงชื่อ).....ผู้รับจ้าง

(นางเดือนทิพย์ มีสถิตย์)

ผู้รับมอบอำนาจ



### ข้อ ๙ การจ้างช่วง

ผู้รับจ้างจะต้องไม่เอางานทั้งหมดหรือแต่บางส่วนแห่งสัญญาไปจ้างช่วงอีกทอดหนึ่ง เว้นแต่การจ้างช่วงงานแต่บางส่วนที่ได้รับอนุญาตเป็นหนังสือจากผู้ว่าจ้างแล้ว การที่ผู้ว่าจ้างได้อนุญาตให้จ้างช่วงงานแต่บางส่วนดังกล่าวนี้ ไม่เป็นเหตุให้ผู้รับจ้างหลุดพ้นจาก ความรับผิดชอบหรือพันธะหน้าที่ตามสัญญา และผู้รับจ้างจะยังคงต้องรับผิดชอบในความผิดและความประมาทเลินเล่อของผู้รับจ้างช่วง หรือของตัวแทนหรือลูกจ้างของผู้รับจ้างช่วงนั้นทุกประการ

กรณีผู้รับจ้างไปจ้างช่วงงานแต่บางส่วนโดยฝ่าฝืนความในวรรคหนึ่ง ผู้รับจ้างต้องชำระค่าปรับให้แก่ผู้ว่าจ้างเป็นจำนวนเงินในอัตราร้อยละ ๑๐ (สิบ) ของวงเงินของงานที่จ้างช่วงตามสัญญา ทั้งนี้ ไม่ตัดสิทธิผู้ว่าจ้างในการบอกเลิกสัญญา

### ข้อ ๑๐ การควบคุมงานของผู้รับจ้าง

ผู้รับจ้างจะต้องควบคุมงานที่รับจ้างอย่างเอาใจใส่ ด้วยประสิทธิภาพและความชำนาญ และในระหว่างทำงานที่รับจ้างจะต้องจัดให้มีผู้แทนซึ่งทำงานเต็มเวลาเป็นผู้รับผิดชอบควบคุมงานของ ผู้รับจ้าง ผู้แทนดังกล่าวจะต้องได้รับมอบอำนาจจากผู้รับจ้าง คำสั่งหรือคำแนะนำต่างๆ ที่ผู้ว่าจ้าง คณะกรรมการตรวจรับพัสดุ ผู้ควบคุมงาน หรือบริษัทที่ปรึกษาที่ผู้ว่าจ้างแต่งตั้ง ได้แจ้งแก่ผู้แทนเช่นนั้น ให้ถือว่าเป็นคำสั่งหรือคำแนะนำที่ได้แจ้งแก่ผู้รับจ้าง การแต่งตั้งผู้แทนตามข้อนี้จะต้องทำเป็นหนังสือและต้องได้รับความเห็นชอบเป็นหนังสือ จากผู้ว่าจ้าง การเปลี่ยนตัวหรือแต่งตั้งผู้แทนใหม่จะทำได้หากไม่ได้รับความเห็นชอบ เป็นหนังสือจากผู้ว่าจ้างก่อน

ผู้ว่าจ้างมีสิทธิที่จะขอให้เปลี่ยนตัวผู้แทนตามวรรคหนึ่ง โดยแจ้งเป็นหนังสือไปยังผู้รับจ้าง และผู้รับจ้างจะต้องทำการเปลี่ยนตัวผู้แทนนั้นโดยพลัน โดยไม่คิดค่าจ้างหรือราคาเพิ่มหรืออ้างเป็นเหตุเพื่อขยายอายุสัญญาอันเนื่องมาจากเหตุนี้

### ข้อ ๑๑ ความรับผิดชอบของผู้รับจ้าง

ผู้รับจ้างจะต้องรับผิดชอบต่ออุบัติเหตุ ความเสียหาย หรือภัยอันตรายใดๆ อันเกิดจาก การปฏิบัติงานของผู้รับจ้าง และจะต้องรับผิดชอบต่อความเสียหายจากการกระทำของลูกจ้างหรือตัวแทน ของผู้รับจ้าง และจากการปฏิบัติงานของผู้รับจ้างช่วงด้วย (ถ้ามี)

ความเสียหายใดๆ อันเกิดแก่งานที่ผู้รับจ้างได้ทำขึ้น แม้จะเกิดขึ้นเพราะเหตุสุดวิสัย ก็ตาม ผู้รับจ้างจะต้องรับผิดชอบโดยซ่อมแซมให้คืนดีหรือ เปลี่ยนใหม่โดยค่าใช้จ่ายของผู้รับจ้างเอง เว้นแต่ความเสียหายนั้นเกิดจากความผิดของผู้ว่าจ้าง ทั้งนี้ ความรับผิดชอบของผู้รับจ้างดังกล่าวในข้อนี้จะสิ้นสุดลงเมื่อผู้ว่าจ้างได้รับมอบงานครั้งสุดท้าย ซึ่งหลังจากนั้นผู้รับจ้างจะต้องรับผิดชอบเพียงในกรณีชำรุดบกพร่อง หรือความเสียหายดังกล่าวในข้อ ๘ เท่านั้น

(ลงชื่อ).....ผู้ว่าจ้าง

(นายเอกนรินทร์ แก้วประดิษฐ์)

ปลัดเทศบาล ปฏิบัติหน้าที่

นายกเทศมนตรีตำบลลำเลียง

(ลงชื่อ).....ผู้รับจ้าง

(นางเดือนทิพย์ มีสถิตย์)

ผู้รับมอบอำนาจ



ผู้รับจ้างจะต้องรับผิดชอบต่อบุคคลภายนอกในความเสียหายใดๆ อันเกิดจาก การปฏิบัติงานของผู้รับจ้าง หรือ ลูกจ้างหรือตัวแทนของผู้รับจ้าง รวมถึงผู้รับจ้างช่วง (ถ้ามี) ตามสัญญาฯ นี้ หากผู้ว่าจ้างถูกเรียกร้องหรือฟ้องร้องหรือต้องชดใช้ค่าเสียหายให้แก่บุคคลภายนอกไปแล้ว ผู้รับจ้างจะต้อง ดำเนินการใดๆ เพื่อให้มีการว่าต่างแก้ต่างให้แก่ผู้ว่าจ้างโดยค่าใช้จ่ายของผู้รับจ้างเอง รวมทั้งผู้รับจ้างจะต้องชดใช้ค่าเสียหายนั้นๆ ตลอดจนค่าใช้จ่ายใดๆ อันเกิดจากการถูกเรียกร้องหรือถูกฟ้องร้องให้แก่ผู้ว่าจ้างทันที

#### ข้อ ๑๒ การจ่ายเงินแก่ลูกจ้าง

ผู้รับจ้างจะต้องจ่ายเงินแก่ลูกจ้างที่ผู้รับจ้างได้จ้างมาในอัตราและตามกำหนดเวลา ที่ผู้รับจ้างได้ตกลงหรือทำสัญญาไว้ต่อลูกจ้างดังกล่าว

ถ้าผู้รับจ้างไม่จ่ายเงินค่าจ้างหรือค่าทดแทนอื่นใดแก่ลูกจ้างดังกล่าวในวรรคหนึ่ง ผู้ว่าจ้างมีสิทธิที่จะเอาเงินค่าจ้างที่จะต้องจ่ายแก่ผู้รับจ้างมาจ่ายให้แก่ลูกจ้างของผู้รับจ้างดังกล่าว และให้ถือว่าผู้ว่าจ้างได้จ่ายเงินจำนวนนั้นเป็นค่าจ้างให้แก่ผู้รับจ้างตามสัญญาแล้ว

ผู้รับจ้างจะต้องจัดให้มีประกันภัยสำหรับลูกจ้างทุกคนที่จ้างมาทำงาน โดยให้ครอบคลุมถึงความรับผิดชอบของลูกจ้าง รวมทั้งผู้รับจ้างช่วง (ถ้ามี) ในกรณีความเสียหายที่คิดค่าสินไหมทดแทนได้ตามกฎหมาย ซึ่งเกิดจากอุบัติเหตุหรือภัยอันตรายใดๆ ต่อลูกจ้างหรือบุคคลอื่น ที่ผู้รับจ้างหรือผู้รับจ้างช่วงจ้างมาทำงาน ผู้รับจ้างจะต้องส่งมอบกรมธรรม์ประกันภัยดังกล่าว พร้อมทั้งหลักฐานการชำระเบี้ยประกันให้แก่ผู้ว่าจ้างเมื่อผู้ว่าจ้างเรียกร้อง

#### ข้อ ๑๓ การตรวจงานจ้าง

ถ้าผู้ว่าจ้างแต่งตั้งคณะกรรมการตรวจรับพัสดุ ผู้ควบคุมงาน หรือบริษัท ที่ปรึกษา เพื่อควบคุมการทำงานของลูกจ้าง คณะกรรมการตรวจ รับพัสดุ ผู้ควบคุมงาน หรือบริษัทที่ปรึกษานั้น มีอำนาจเข้าไปตรวจการงานในโรงงานและสถานที่ก่อสร้างได้ตลอดเวลา และผู้รับจ้างจะต้องอำนวยความสะดวกและให้ความช่วยเหลือในการนั้นตามสมควร

การที่มีคณะกรรมการตรวจรับพัสดุ ผู้ควบคุมงาน หรือบริษัทที่ปรึกษานั้น หากทำให้ผู้รับจ้างพ้นความรับผิดชอบตามสัญญาฯ นี้ข้อใดข้อหนึ่งไม่

#### ข้อ ๑๔ แบบรูปและรายการละเอียดตลาดเคลื่อน

ผู้รับจ้างรับรองว่าได้ตรวจสอบและทำความเข้าใจในแบบรูปและรายการละเอียดโดยถี่ถ้วนแล้ว หากปรากฏว่าแบบรูปและรายการละเอียดนั้นผิดพลาดหรือคลาดเคลื่อน ไปจากหลักการทางวิศวกรรมหรือทางเทคนิค ผู้รับจ้างตกลงที่จะปฏิบัติตามคำวินิจฉัยของผู้ว่าจ้าง คณะกรรมการตรวจรับพัสดุ ผู้ควบคุมงาน หรือบริษัทที่ปรึกษาที่ผู้ว่าจ้างแต่งตั้ง เพื่อให้งานแล้วเสร็จบริบูรณ์ คำวินิจฉัยดังกล่าวให้ถือเป็นที่สุด โดยผู้รับจ้างจะคิดค่าจ้าง ค่าเสียหาย หรือค่าใช้จ่ายใดๆ เพิ่มเติม จากผู้ว่าจ้างหรือขอขยายอายุสัญญาไม่ได้

(ลงชื่อ).....ผู้ว่าจ้าง

(นายเอกนรินทร์ แก้วประดิษฐ์)

ปลัดเทศบาล ปฏิบัติหน้าที่

นายกเทศมนตรีตำบลลำเลียง

(ลงชื่อ).....ผู้รับจ้าง

(นางเดือนทิพย์ มีสถิตย์)

ผู้รับมอบอำนาจ



### ข้อ ๑๕ การควบคุมงานโดยผู้ว่าจ้าง

ผู้รับจ้างตกลงว่าคณะกรรมการตรวจรับพัสดุ ผู้ควบคุมงาน หรือบริษัท ที่ปรึกษาที่ผู้ว่าจ้างแต่งตั้ง มีอำนาจที่จะตรวจสอบและควบคุมงานเพื่อให้เป็นไปตาม สัญญานี้ และมีอำนาจที่จะสั่งให้แก้ไขเปลี่ยนแปลงเพิ่มเติม หรือตัดทอน ซึ่งงานตามสัญญานี้ หากผู้รับจ้างขัดขืน ไม่ปฏิบัติตาม ผู้ว่าจ้าง คณะกรรมการตรวจ รับพัสดุ ผู้ควบคุมงาน หรือบริษัทที่ปรึกษา มีอำนาจ ที่จะสั่งให้หยุดการนั้นชั่วคราวได้ ความล่าช้าในกรณีเช่นนี้ ผู้รับจ้างจะถือเป็นเหตุขอขยายระยะเวลา การปฏิบัติงาน ตามสัญญาหรือเรียกร้องค่าเสียหายใดๆ ไม่ได้ทั้งสิ้น

### ข้อ ๑๖ งานพิเศษและการแก้ไขงาน

ผู้ว่าจ้างมีสิทธิที่จะสั่งเป็นหนังสือให้ผู้รับจ้างทำงานพิเศษซึ่งไม่ได้แสดงไว้หรือรวมอยู่ในเอกสารสัญญานี้ หากงานพิเศษนั้นๆ อยู่ในขอบข่ายทั่วไปแห่งวัตถุประสงค์ของสัญญานี้ นอกจากนี้ ผู้ว่าจ้างยังมีสิทธิสั่งให้เปลี่ยนแปลงหรือแก้ไข แบบรูปและข้อกำหนดต่างๆ ในเอกสารสัญญานี้ด้วย

อัตราค่าจ้างหรือราคาที่กำหนดใช้ในสัญญานี้ ให้กำหนดใช้สำหรับงานพิเศษ หรืองานที่เพิ่มเติมขึ้น หรือตัด ทอนลงทั้งปวงตามคำสั่งของผู้ว่าจ้าง หากในสัญญาไม่ได้กำหนดไว้ถึงอัตราค่าจ้าง หรือราคาใดๆ ที่จะนำมาใช้สำหรับงานพิเศษ หรืองานที่เพิ่มขึ้นหรือลดลงดังกล่าว ผู้ว่าจ้าง และผู้รับจ้างจะได้ตกลงกันที่จะกำหนดอัตราค่าจ้างหรือราคาที่เพิ่มขึ้นหรือลดลง รวมทั้งการขยายระยะเวลา (ถ้ามี) กันใหม่เพื่อความเหมาะสม ในกรณีที่ตกลงกันไม่ได้ ผู้ว่าจ้างจะกำหนดอัตราค่าจ้าง หรือราคาตาม แต่ผู้ว่าจ้างจะเห็นว่าเหมาะสมและถูกต้อง ซึ่งผู้รับจ้างจะต้องปฏิบัติงานตามคำสั่งของผู้ว่าจ้างไปก่อนเพื่อมิให้เกิดความเสียหาย แก่งานที่จ้าง

### ข้อ ๑๗ ค่าปรับ

หากผู้รับจ้างไม่สามารถทำงานให้แล้วเสร็จภายในเวลาที่กำหนดไว้ ในสัญญาและผู้ว่าจ้างยังมีได้บอกเลิก สัญญา ผู้รับจ้างจะต้องชำระค่าปรับให้แก่ผู้ว่าจ้างเป็น จำนวนเงินวันละ ๕,๑๒๐.๐๐ - บาท (ห้าพันหนึ่งร้อยยี่สิบบาทถ้วน) และ จะต้องชำระค่าใช้จ่ายในการควบคุมงาน (ถ้ามี) ในเมื่อผู้ว่าจ้าง ต้องจ้างผู้ควบคุมงานอีกต่อหนึ่งเป็นจำนวนเงินวันละ .....-..... บาท (.....) นับถัดจากวันที่ครบกำหนดเวลาแล้วเสร็จของงานตามสัญญาหรือวันที่ผู้ว่าจ้างได้ขยายเวลาทำงานให้ จนถึงวันที่ ทำงานแล้วเสร็จจริง นอกจากนี้ ผู้รับจ้างยอมให้ผู้ว่าจ้างเรียกค่าเสียหายอันเกิดขึ้นจากการที่ผู้รับจ้างทำงานล่าช้าเฉพาะส่วนที่ เกินกว่าจำนวนค่าปรับและค่าใช้จ่ายดังกล่าวได้อีกด้วย

ในระหว่างที่ผู้ว่าจ้างยังมีได้บอกเลิกสัญญานั้น หากผู้ว่าจ้างเห็นว่าผู้รับจ้าง จะไม่สามารถปฏิบัติตามสัญญา ต่อไปได้ ผู้ว่าจ้างจะใช้สิทธิบอกเลิกสัญญาและใช้สิทธิตามข้อ ๑๘ ก็ได้ และถ้าผู้ว่าจ้างได้แจ้งข้อเรียกร้องไปยังผู้รับจ้างเมื่อครบ กำหนดเวลาแล้วเสร็จของงานขอให้ชำระค่าปรับแล้ว ผู้ว่าจ้างมีสิทธิที่จะปรับผู้รับจ้างจนถึงวันบอกเลิกสัญญาได้อีกด้วย

(ลงชื่อ).....ผู้ว่าจ้าง

(นายเอกนรินทร์ แก้วประดิษฐ์)

ปลัดเทศบาล ปฏิบัติหน้าที่

นายกเทศมนตรีตำบลลำเสียง

(ลงชื่อ).....ผู้รับจ้าง

(นางเดือนทิพย์ มีสลดตย)

ผู้รับมอบอำนาจ



**ข้อ ๑๘ สิทธิของผู้ว่าจ้างภายหลังบอกเลิกสัญญา**

ในกรณีที่ผู้ว่าจ้างบอกเลิกสัญญา ผู้ว่าจ้างอาจทำงานนั้นเองหรือว่าจ้างผู้อื่นให้ทำงานนั้นต่อจนแล้วเสร็จก็ได้ ผู้ว่าจ้างหรือผู้ที่รับจ้างทำงานนั้นต่อมีสิทธิใช้เครื่องใช้ในการก่อสร้าง สิ่งที่สร้างขึ้นชั่วคราวสำหรับงานก่อสร้าง และวัสดุต่างๆ ซึ่งเห็นว่าจะต้องสงวนเอาไว้เพื่อการปฏิบัติงานตามสัญญา ตามที่จะเห็นสมควร

ในกรณีดังกล่าว ผู้ว่าจ้างมีสิทธิริบหรือบังคับจากหลักประกันการปฏิบัติตามสัญญาทั้งหมด หรือบางส่วน ตามแต่จะเห็นสมควร นอกจากนี้ ผู้รับจ้างจะต้องรับผิดชอบในค่าเสียหายซึ่งเป็นจำนวน เกินกว่าหลักประกันการปฏิบัติตามสัญญา รวมทั้งค่าใช้จ่ายที่เพิ่มขึ้น ในการทำงานนั้นต่อให้แล้วเสร็จตามสัญญา ตลอดจนค่าใช้จ่ายในการควบคุมงานเพิ่ม (ถ้ามี) ซึ่งผู้ว่าจ้างจะหัก เอาจากเงินประกันผลงานหรือจำนวนเงินใดๆ ที่จะจ่ายให้แก่ผู้รับจ้างก็ได้

**ข้อ ๑๙. การบังคับค่าปรับ ค่าเสียหาย และค่าใช้จ่าย**

ในกรณีที่ผู้รับจ้างไม่ปฏิบัติตามสัญญาข้อหนึ่งข้อใดด้วยเหตุใดๆ ก็ตาม จนเป็นเหตุให้เกิดค่าปรับ ค่าเสียหาย หรือค่าใช้จ่ายแก่ผู้ว่าจ้าง ผู้รับจ้างต้องชดใช้ค่าปรับ ค่าเสียหาย หรือค่าใช้จ่ายดังกล่าวให้แก่ผู้ว่าจ้างโดยสิ้นเชิงภายในกำหนด ๗ (เจ็ด) วัน นับถัดจากวันที่ได้รับแจ้งเป็นหนังสือจากผู้ว่าจ้าง หากผู้รับจ้างไม่ชดใช้ให้ถูกต้องครบถ้วนภายในระยะเวลาดังกล่าวให้ผู้ว่าจ้างมีสิทธิที่จะหักเอาจากจำนวนเงินค่าจ้างที่ต้องชำระ หรือจากเงินประกันผลงาน ของผู้รับจ้าง หรือบังคับจากหลักประกันการปฏิบัติตามสัญญาได้ทันที

หากค่าปรับ ค่าเสียหาย หรือค่าใช้จ่ายที่บังคับจากเงินค่าจ้างที่ต้องชำระ เงินประกันผลงาน หรือหลักประกันการปฏิบัติตามสัญญาแล้วยังไม่เพียงพอ ผู้รับจ้างยินยอมชำระส่วนที่เหลือ ที่ยังขาดอยู่จนครบถ้วนตามจำนวนค่าปรับ ค่าเสียหาย หรือค่าใช้จ่ายนั้น ภายในกำหนด ๗ (เจ็ด) วัน นับถัดจากวันที่ได้รับแจ้งเป็นหนังสือจากผู้ว่าจ้าง

หากมีเงินค่าจ้างตามสัญญาที่หักไว้จ่ายเป็นค่าปรับ ค่าเสียหาย หรือค่าใช้จ่ายแล้วยังเหลืออยู่อีกเท่าใด ผู้ว่าจ้างจะคืนให้แก่ผู้รับจ้างทั้งหมด

**ข้อ ๒๐ การทำบริเวณก่อสร้างให้เรียบร้อย**

ผู้รับจ้างจะต้องรักษาบริเวณสถานที่ปฏิบัติงานตามสัญญานี้ รวมทั้งโรงงานหรือ สิ่งอำนวยความสะดวกในการทำงานของผู้รับจ้าง ลูกจ้าง ตัวแทน หรือผู้รับจ้างช่วง (ถ้ามี) ให้สะอาด ปลอดภัย และมีประสิทธิภาพในการใช้งานตลอดระยะเวลาการจ้าง และเมื่อทำงานเสร็จสิ้นแล้วจะต้องขนย้ายบรรดาเครื่องใช้ในการทำงานจ้างรวมทั้งวัสดุ ขยะมูลฝอย และสิ่งก่อสร้างชั่วคราวต่างๆ (ถ้ามี) ทั้งจะต้องกลบเกลี่ยพื้นดินให้เรียบร้อยเพื่อให้บริเวณทั้งหมดอยู่ในสภาพที่สะอาดและใช้การได้ทันที

(ลงชื่อ).....ผู้ว่าจ้าง

(นายเอกนรินทร์ แก้วประดิษฐ์)

ปลัดเทศบาล ปฏิบัติหน้าที่

นายกเทศมนตรีตำบลลำเลียง

(ลงชื่อ).....ผู้รับจ้าง

(นางเดือนทิพย์ มีสลดย์)

ผู้รับมอบอำนาจ



### ข้อ ๒๑ การงดหรือลดค่าปรับ หรือการขยายเวลาปฏิบัติงานตามสัญญา

ในกรณีที่มิมีเหตุเกิดจากความผิดหรือความบกพร่องของฝ่ายผู้ว่าจ้าง หรือเหตุสุดวิสัย หรือเกิดจากพฤติการณ์อันหนึ่งอันใดที่ผู้รับจ้างไม่ต้องรับผิดชอบตามกฎหมาย หรือเหตุอื่นตามที่กำหนด ในกฎกระทรวง ซึ่งออกตามความในกฎหมายว่าด้วยการจัดซื้อจัดจ้างและการบริหารพัสดุภาครัฐ ทำให้ผู้รับจ้างไม่สามารถทำงานให้แล้วเสร็จตามเงื่อนไขและกำหนดเวลาแห่งสัญญานี้ได้ ผู้รับจ้างจะต้องแจ้งเหตุหรือพฤติการณ์ดังกล่าวพร้อมหลักฐานเป็นหนังสือให้ผู้ว่าจ้างทราบ เพื่อของดหรือลดค่าปรับ หรือขยายเวลาทำงานออกไปภายใน ๑๕ (สิบห้า) วันนับถัดจากวันที่เหตุนั้นสิ้นสุดลง หรือตามที่กำหนดในกฎกระทรวงดังกล่าว แล้วแต่กรณี

ถ้าผู้รับจ้างไม่ปฏิบัติให้เป็นไปตามความในวรรคหนึ่ง ให้ถือว่าผู้รับจ้างได้ละสิทธิเรียกร้อง ในการที่จะของดหรือลดค่าปรับ หรือขยายเวลาทำงานออกไปโดยไม่มีเงื่อนไขใดๆ ทั้งสิ้น เว้นแต่ กรณีเหตุเกิดจากความผิดหรือความบกพร่องของฝ่ายผู้ว่าจ้าง ซึ่งมีหลักฐานชัดเจน หรือผู้ว่าจ้างทราบดี อยู่แล้วตั้งแต่ต้น

การงดหรือลดค่าปรับ หรือขยายกำหนดเวลาทำงานตามวรรคหนึ่ง อยู่ในดุลพินิจของผู้ว่าจ้างที่จะพิจารณาตามที่เห็นสมควร

### ข้อ ๒๒. การใช้เรือไทย

ในการปฏิบัติตามสัญญานี้ หากผู้รับจ้างจะต้องสั่งหรือนำของเข้ามาจากต่างประเทศรวมทั้งเครื่องมือและอุปกรณ์ที่ต้องนำเข้ามาเพื่อปฏิบัติงานตามสัญญา ไม่ว่าผู้รับจ้างจะเป็นผู้นำของเข้ามาเองหรือนำเข้ามาโดยผ่านตัวแทนหรือบุคคลอื่นใด ถ้าสิ่งของนั้นต้องนำเข้ามาโดยทางเรือในเส้นทางเดินเรือที่มีเรือไทยเดินอยู่และสามารถให้บริการรับขนได้ตามที่รัฐมนตรีว่าการกระทรวงคมนาคมประกาศกำหนด ผู้รับจ้างต้องจัดการให้สิ่งของดังกล่าวบรรทุกโดยเรือไทยหรือเรือที่มีสิทธิเช่นเดียวกับเรือไทยจากต่างประเทศมายังประเทศไทยวันแต่จะได้รับอนุญาตจากกรมเจ้าท่าก่อนบรรทุกของนั้นลงเรืออื่นที่มีใช้เรือไทยหรือเป็นของที่รัฐมนตรีว่าการกระทรวงคมนาคมประกาศยกเว้นให้บรรทุกโดยเรืออื่นได้ ทั้งนี้ ไม่ว่าการสั่งหรือนำเข้าสิ่งของดังกล่าวจากต่างประเทศจะเป็นแบบใด

ในการส่งมอบงานตามสัญญาให้แก่ผู้ว่าจ้าง ถ้างานนั้นมีสิ่งของตามวรรคหนึ่ง ผู้รับจ้างจะต้องส่งมอบใบตราส่ง (Bill of lading) หรือสำเนาใบตราส่งสำหรับของนั้น ซึ่งแสดงว่าได้บรรทุกมาโดยเรือไทยหรือเรือที่มีสิทธิเช่นเดียวกับเรือไทยให้แก่ผู้ว่าจ้างพร้อมกับการส่งมอบงานด้วย

ในกรณีที่สิ่งของดังกล่าวไม่ได้บรรทุกจากต่างประเทศมายังประเทศไทยโดยเรือไทยหรือเรือที่มีสิทธิเช่นเดียวกับเรือไทย ผู้รับจ้างต้องส่งมอบหลักฐานซึ่งแสดงว่าได้รับอนุญาตจากกรมเจ้าท่า ให้บรรทุกของโดยเรืออื่นได้หรือหลักฐานซึ่งแสดงว่าได้ชำระค่าธรรมเนียมพิเศษ เนื่องจากการไม่บรรทุกของโดยเรือไทยตามกฎหมาย ว่าด้วยกฎส่งเสริมการพาณิชย์นาวีแล้วอย่างใดอย่างหนึ่งแก่ผู้ว่าจ้างด้วย

(ลงชื่อ).....ผู้ว่าจ้าง

(นายเอกนรินทร์ แก้วประดิษฐ์)

ปลัดเทศบาล ปฏิบัติหน้าที่

นายกเทศมนตรีตำบลลำเลียง

(ลงชื่อ).....ผู้รับจ้าง

(นางเดือนทิพย์ มีสลิศ)

ผู้รับมอบอำนาจ



ในกรณีที่ผู้รับจ้างไม่ส่งมอบหลักฐานอย่างใดอย่างหนึ่งดังกล่าวในวรรคสองและวรรคสามให้แก่ผู้ว่าจ้างแต่จะขอส่งมอบงานดังกล่าวให้ผู้ว่าจ้างก่อนโดยยังไม่รับชำระเงินค่าจ้าง ผู้ว่าจ้างมีสิทธิริ้งงานดังกล่าวไว้ก่อน และชำระเงินค่าจ้างเมื่อผู้รับจ้างได้ปฏิบัติถูกต้องครบถ้วนดังกล่าวแล้วได้

### ข้อ ๒๓. มาตรฐานฝีมือช่าง

ผู้รับจ้างตกลงเป็นเงื่อนไขสำคัญว่า ผู้รับจ้างจะต้องมีและใช้ผู้ผ่านการทดสอบมาตรฐานฝีมือช่างจาก..... หรือผู้ยื่นข้อเสนอจะต้องมีและใช้ผู้มีวุฒิปริญญาตรี ปวช. ปวส. และปวท. หรือเทียบเท่าจากสถาบันการศึกษาที่ ก.พ. รับรองให้เข้ารับราชการได้ ในอัตราไม่ต่ำกว่าร้อยละ ๑๐ (สิบ) ของแต่ละสาขาช่าง แต่จะต้องมีช่างจำนวนอย่างน้อย ๑ (หนึ่ง) คน ในแต่ละสาขาช่างดังต่อไปนี้

๒๓.๑ ช่างก่อสร้าง หรือช่างโยธา หรือช่างสำรวจ

๒๓.๒ สาขาวิศวกรรมโยธา ไม่น้อยกว่า ๑ วุฒิศึกษาาระดับปริญญาตรี โดยเป็นผู้ได้รับอนุญาตประกอบวิชาชีพวิศวกรรมควบคุม

ผู้รับจ้างจะต้องจัดทำบัญชีแสดงจำนวนช่างทั้งหมดโดยจำแนกตามแต่ละสาขาช่างและ ระดับช่าง พร้อมกับระบุรายชื่อช่างผู้ผ่านการทดสอบมาตรฐานฝีมือช่างหรือผู้มีวุฒิปริญญาตรีดังกล่าวในวรรคหนึ่งนำมาแสดงพร้อมหลักฐานต่างๆ ต่อคณะกรรมการตรวจรับพัสดุหรือผู้ควบคุมงาน ก่อนเริ่มลงมือทำงาน และพร้อมที่จะให้ผู้ว่าจ้างหรือเจ้าหน้าที่ของผู้ว่าจ้างตรวจสอบดูได้ตลอด เวลาการทำงานตามสัญญาของผู้รับจ้าง

### ข้อ ๒๔. การปรับราคาค่าจ้าง

ผู้ว่าจ้างและผู้รับจ้าง ตกลงกันให้ใช้สัญญาปรับราคาได้ สำหรับราคางานก่อสร้างตามสัญญานี้โดยการนำสูตร Escalation Factor (K) มาใช้คำนวณราคาค่างานที่เปลี่ยนแปลงไป โดยวิธีการต่อไปนี้ ตามเงื่อนไข หลักเกณฑ์ สูตร และวิธีคำนวณที่ใช้กับสัญญาแบบปรับราคาได้ตามมติคณะรัฐมนตรีเมื่อวันที่ ๒๒ สิงหาคม ๒๕๓๒ เรื่องการพิจารณาช่วยเหลือผู้ประกอบการอาชีพงานก่อสร้าง ตามหนังสือสำนักเลขาธิการคณะรัฐมนตรี ที่ นร ๐๒๐๓/ว ๑๐๙ ลงวันที่ ๒๔ สิงหาคม ๒๕๓๒ สูตรการปรับราคา (สูตรค่า K) จะต้องคงที่ที่ระดับที่กำหนดไว้ในวันแล้วเสร็จตามที่กำหนดไว้ในสัญญา หรือภายในระยะเวลาที่ ผู้ว่าจ้าง ได้ขยายออกไป โดยจะใช้สูตรของทางราชการที่ได้รับอนุมัติจากคณะรัฐมนตรี

(ลงชื่อ).....ผู้ว่าจ้าง

(นายเอกนรินทร์ แก้วประดิษฐ์)

ปลัดเทศบาล ปฏิบัติหน้าที่

นายกเทศมนตรีตำบลลำเลียง

(ลงชื่อ).....ผู้รับจ้าง

(นางเดือนทิพย์ มีสกลิตย)

ผู้รับมอบอำนาจ



สัญญาที่ทำขึ้นเป็นสองฉบับ มีข้อความถูกต้องตรงกัน คู่สัญญาได้อ่านและเข้าใจข้อความ โดยละเอียด  
ตลอดแล้ว จึงได้ลงลายมือชื่อ พร้อมทั้งประทับตรา (ถ้ามี) ไว้เป็นสำคัญต่อหน้าพยาน และคู่สัญญาต่างยึดถือไว้ฝ่ายละหนึ่งฉบับ

(ลงชื่อ).....ผู้ว่าจ้าง

(นายเอกนรินทร์ แก้วประดิษฐ์)

ปลัดเทศบาล ปฏิบัติหน้าที่

นายกเทศมนตรีตำบลลำเลียง

(ลงชื่อ).....ผู้รับจ้าง

(นางเดือนทิพย์ มีสถิตย์)

ผู้รับมอบอำนาจ

(ลงชื่อ).....พยาน

(นายสุพจน์ หนูขวัญ)

(ลงชื่อ).....พยาน

(นางสาวสุดาวรรณ กิ่งแก้ว)

เลขที่โครงการ ๖๘๑๐๙๒๑๖๔๑๐

เลขคู่มือสัญญา ๖๘๑๒๒๒๐๑๓๒๖๘

ผนวก 1

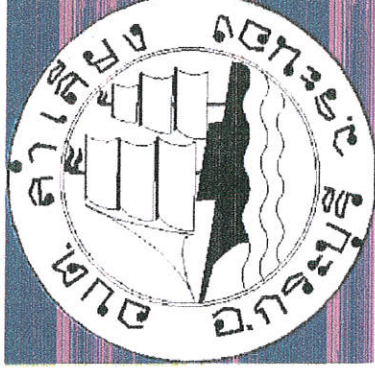

โครงการก่อสร้างถนนคอนกรีตเสริมเหล็กขอยจันทร์กระจ่าง หมู่ที่ 10  
ปริมาณงาน กว้าง 5 เมตร ยาว 600 เมตร หน้า 0.15 เมตร  
หรือมีพื้นที่ผิวถนนคอนกรีตไม่น้อยกว่า 3,000 ตารางเมตร  
องค์การบริหารส่วนตำบลลำเลียง อำเภอกระบุรี จังหวัดระนอง

องค์การบริหารส่วนตำบลลำเลียงกองช่าง 077-860-644 ต่อ 301

(นายเอกวิมล น้อยสิงห์)

ปลัดเทศบาล ปฏิบัติหน้าที่

นายกเทศมนตรีตำบลลำเลียง









## รายการประกอบแบบ (2)

7. สิ่งที่ไม่ปรากฏในแบบหรือรายการประกอบแบบแต่จะต้องดำเนินการตามเงื่อนไขแห่งสัญญาจ้าง
8. ผู้รับจ้างต้องทำการปักป้ายประชาสัมพันธ์ระหว่างดำเนินการตามรูปแบบ และป้ายเตือนกำลังดำเนินงานก่อสร้าง ( ตค - 1 / 1 )
9. ดินเดิม (พื้นที่ทางเดิม) ปรับแก้ลาดและบดอัดแน่นไม่น้อยกว่า 95% STANDARD PROCTOR DENSITY ทุกระยะ 100 เมตร สลับซ้ายขวา
10. ผู้รับจ้างต้องจัดส่งการออกแบบส่วนผสมคอนกรีต ที่มีกำลังอัดคอนกรีต (325 กก./ตร.ซม. โดนปูนซีเมนต์หน่วยเป็นน้ำหนัก (กก.) ไม่น้อยกว่า 350 กก. ต่อ 1 ลูกบาศก์เมตร และมีอัตราส่วนน้ำหนักปูนซีเมนต์ไม่เกิน 0.50 ( มทข. 231-2562 มาตรฐานงานผิวจราจรคอนกรีต)

( มทข. 231-2562 มาตรฐานงานผิวจราจรคอนกรีต ) ห้องปฏิบัติการส่วนตำบลลำเสด็จพิจิตร

1. ผู้รับจ้างสามารถเลือกใช้ปูนซีเมนต์เกรดโลกอื่น (ไฮดรอลิก) เป็นส่วนผสมของคอนกรีต พร้อมแสดงใบรับรองผลิตภัณฑ์

12. ผู้รับจ้างสามารถใช้ WIRE MESH ( มอก. 737 ) ตามตารางที่ 1. แทน BAR MESH ได้ ( WIRE MESH Ø 4.0 มม. @ 0.10x0.30 เมตร .# )

โดยให้ผู้รับจ้างแสดงใบรับรองคุณภาพ จากผู้ผลิตให้ผู้ควบคุมงานอนุมัติก่อนดำเนินการ กรณีที่ใช้ WIRE MESH ขนาดอื่นนอกเหนือไปจากตาราง

โดยให้ผู้รับจ้างแสดงใบรับรองคุณภาพ จากผู้ผลิตให้ผู้ควบคุมงานอนุมัติก่อนดำเนินการ กรณีที่ใช้ WIRE MESH ขนาดอื่นนอกเหนือไปจากตาราง

( STEEL AREA ) ที่ใช้จะต้องไม่น้อยกว่า ที่ระบุไว้ในตาราง

(นายเอกภรวิทย์ แก้วประดิษฐ์)

ปลัดเทศบาล ปฏิบัติหน้าที่



เขียนแบบ	สำรวจ	คำนวณ	เงินตอบ	อนุมัติ	แนบประกอบ
(นายเอกภรวิทย์ แก้วประดิษฐ์) นายช่างโยธาชำนาญงาน	(นายเอกภรวิทย์ แก้วประดิษฐ์) ปลัดเทศบาลตำบลลำเสด็จ วิมลพร อภิวรรณกุล	(นายเอกภรวิทย์ แก้วประดิษฐ์) ปลัดเทศบาลตำบลลำเสด็จ วิมลพร อภิวรรณกุล	(นายเอกภรวิทย์ แก้วประดิษฐ์) ปลัดเทศบาลตำบลลำเสด็จ	(นายเอกภรวิทย์ แก้วประดิษฐ์) นายก อบต.ลำเสด็จ	-รายการประกอบแบบ (2)

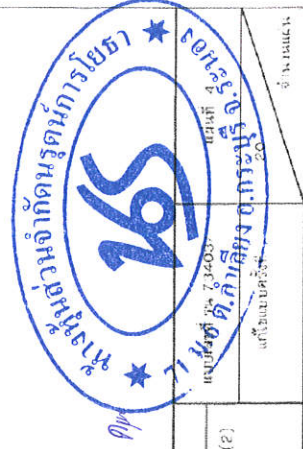

# รายการประกอบแบบ (3)

1.3. EXPANSION JOINT ให้ออกสร้างทุกระยะ 100 ม.

1.4. เก็บตัวอย่างคอนกรีตทดสอบ ทุกครั้งที่มีการเทคอนกรีตสูง 50 ลูกบาศก์เมตร และเศษของ 50 ลูกบาศก์เมตร แยกอัด

(COMPRESSIVE STRENGTH) ของแท่งคอนกรีตตัวอย่างขนาด 15x15x15 ซม. ที่ 28 วัน ต้องไม่น้อยกว่า 325 กก./ตร.ซม.

1.5. เมื่อตั้งผิวคอนกรีตเสร็จแล้ว ในระหว่างผิวคอนกรีตเริ่มแข็งตัว จะต้องบ่มคอนกรีตด้วยวิธีใดวิธีหนึ่ง ดังต่อไปนี้

1.5.1 ใช้กระดาษบ่ม 2 ชั้นวางทับหรือมกันไม่น้อยกว่า 15 ซม. แล้วรดน้ำให้กระสอบป่าชุ่มอยู่ตลอดเวลาไม่น้อยกว่า 7 วัน

1.5.2 ใช้น้ำสะอาดบ่ม โดยก่อบ่อหรือให้น้ำค้างอยู่เหนือผิวหน้าคอนกรีตสูงไม่น้อยกว่า 5 ซม. ตลอดเวลาต่อเนื่องกันไม่น้อยกว่า 7 วัน

1.5.3 ใช้ทรายสะอาดถมให้หุ้มหน้าคอนกรีตหนาไม่น้อยกว่า 5 ซม. แล้วใช้วิธีระดมทรายให้ชุ่มจนน้ำ อยู่น้อยเวลาต่อเนื่องกันไม่น้อยกว่า 7 วัน

1.5.4 ใช้น้ำเซาะน้ำคอนกรีต ซึ่งคุณสมบัติตามมาตรฐานผลิตภัณฑ์อุตสาหกรรม มอก .841 : สารละลายบ่มคอนกรีตพื้นผิวคอนกรีต

โดยมีอัตราการพ่นตามคำแนะนำของผู้ผลิต ถ้าไม่ระบุไว้ให้ใช้ประมาณ 4-8 ตารางเมตรต่อลิตร หรือ 200 ตารางฟุตต่อยูเอสแกลลอน

ถ้าส่วนไหนพบแบบว่าปกติให้พิมพ์อีกชั้นภายในเวลา 30 นาที ภายใน 3 ชม. หลังจากการพ่นเสร็จถ้าเกิดมีฝนตกหนัก หรือ ภายในเวลา 10 วัน

หากมีผู้ร้องแจ้งว่าแบบคอนกรีตถูกทำลายลงเนื่องจากเหตุใดก็ตาม ผู้รับจ้างจะต้องทำการมีตพหน้า ขยายคอนกรีตทับซ้ำใหม่

(นายเอกวิรินทร์ แก้วประดิษฐ์)

ปลัดเทศบาล **ขลุ่ยมีชัยนันท์** ให้ถอดได้ภายหลังจากเทศบาลนครหาดใหญ่แล้วอย่างน้อย 24 ชม. ผู้รับจ้างจะต้องการบ่มคอนกรีตบริเวณข้างแฉ่งที่ถอดแบบออกไปแล้ว

นายกเทศมนตรีตำบลหาดใหญ่



หมายเลข 71-1-6 ค.ค.ก.ส.บ.อ.กระบุรี วันที่เสนอตัวรับ จำนวนเงิน 20	งบลงทุน -รายการประกอบแบบ (3)	อนุมัติ (นายเอกวิรินทร์ แก้วประดิษฐ์) นายก อบจ. สงขลา	เห็นชอบ (นายเอกวิรินทร์ แก้วประดิษฐ์) ปลัด อบจ. สงขลา	อนุมัติ (นายเอกวิรินทร์ แก้วประดิษฐ์) นายก อบจ. สงขลา	อนุมัติ (นายเอกวิรินทร์ แก้วประดิษฐ์) ปลัด อบจ. สงขลา	อนุมัติ (นายเอกวิรินทร์ แก้วประดิษฐ์) ปลัด อบจ. สงขลา	อนุมัติ (นายเอกวิรินทร์ แก้วประดิษฐ์) ปลัด อบจ. สงขลา
--	---------------------------------	---	---	---	---	---	---



## รายการประกอบแบบ (5)

20. ผู้รับจ้างต้องเป็นผู้ได้รับใบอนุญาต ผู้ประกอบวิชาชีพวิศวกรรมควบคุม สาขาวิศวกรรมโยธา ระดับ ภาคีวิศวกร

(เป็นผู้ควบคุมงานประจำโครงการก่อสร้าง) จำนวน 1 ท่าน

21. ก่อนส่งมอบงานจ้าง ผู้รับจ้าง ต้องจัดส่งเอกสารที่เกี่ยวข้อง ตามลำดับขั้นตอนงานก่อสร้าง และครบถ้วนทุกประการ

(นายเอกภวินทร์ แก้วประดิษฐ์)  
ปลัดเทศบาล ปฏิบัติหน้าที่



มนตรีสมมติ/เลียง  
(นายเกียรติศักดิ์ แก้วหอม)  
นายก อบต.บ้านหนอง

ประจ  
(นายประจักษ์ต์ แก้วหอม)  
นายก อบต.บ้านหนอง

ทรง  
(นายเอกภวินทร์ แก้วประดิษฐ์)  
ปลัดเทศบาลตำบลบ้านหนอง

เงินตรา  
(นายเอกภวินทร์ แก้วประดิษฐ์)  
ปลัด อบต.บ้านหนอง

อนุมัติ  
N  
(นายเอื้อชัย สุขขันธ์)  
นายก อบต.บ้านหนอง

แสดงแบบ  
-รายการประกอบแบบ (5)



นายเอกภวินทร์ แก้วประดิษฐ์

ปลัดเทศบาลตำบลบ้านหนอง

Ban Nong







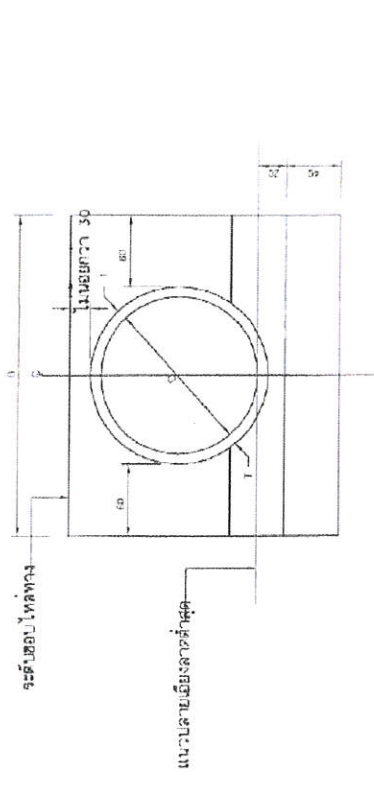

รูปตั้งปลายของแผงเยื้อง

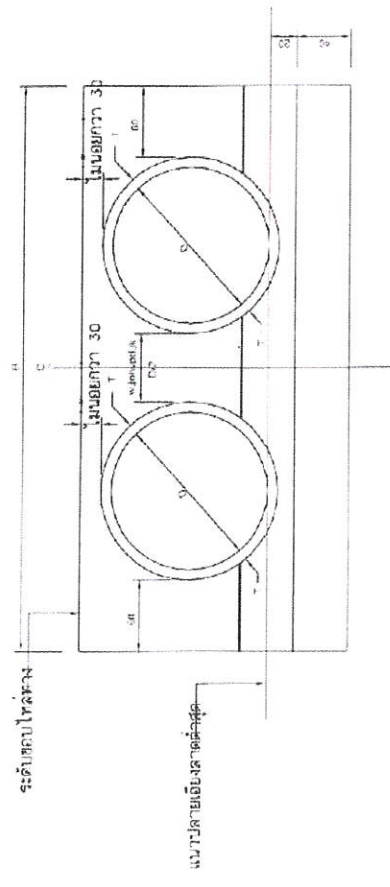

รูปตั้งปลายของแผงเยื้อง

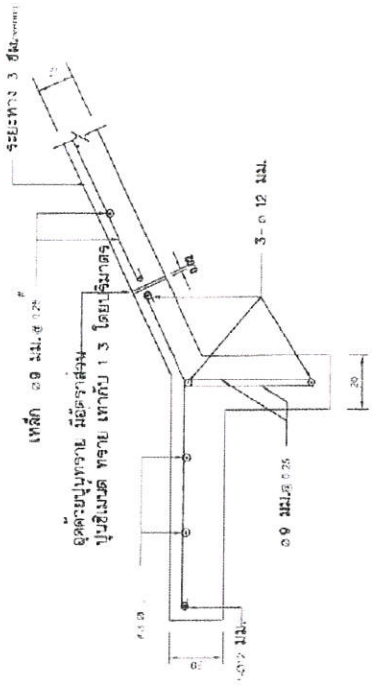

รายละเอียด 1  
ผนังตรงแนวขวาง

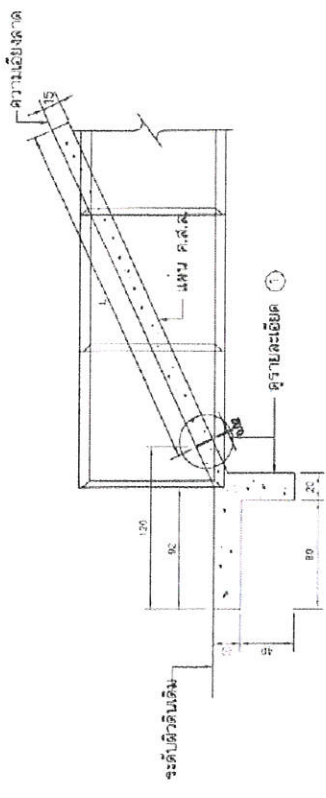

รูปตั้งด้านข้างหัว ๆ ไป

ตารางแสดงขนาดของกำแพง คสล. กับไม้ชายที่ปลายของระบายน้ำ

ขนาด	ความยาว	ความสูง	จำนวน	รวม	หมายเหตุ
1 (ม.)	1 (ม.)	1 (ม.)	1	1	
2 (ม.)	1 (ม.)	1 (ม.)	1	1	
3 (ม.)	1 (ม.)	1 (ม.)	1	1	
4 (ม.)	1 (ม.)	1 (ม.)	1	1	
5 (ม.)	1 (ม.)	1 (ม.)	1	1	
6 (ม.)	1 (ม.)	1 (ม.)	1	1	
7 (ม.)	1 (ม.)	1 (ม.)	1	1	
8 (ม.)	1 (ม.)	1 (ม.)	1	1	
9 (ม.)	1 (ม.)	1 (ม.)	1	1	
10 (ม.)	1 (ม.)	1 (ม.)	1	1	

หน่วย: เมตร

1. มีสิ่งต่าง ๆ มีหน่วยเป็นสิบเมตร นอกจากระเบียงเป็นองศา
2. คอนกรีตที่ใช้ชนิด C1 ตาม มทช.101
3. เหล็กเสริมคอนกรีตให้เป็นไปตาม มทช.๑๐3



เหล็กไม้ค้ำ ก่อสร้างตามแบบที่ ๑๑-302/56

ทาสีขาว  
ทาสีดำ

**กรมทางหลวงชนบท** สำนักงานเขต  
สำนักงานเขต  
ถนน  
จังหวัด  
อำเภอ  
ตำบล  
เลขที่



(นายเอกภรินทร์ แก้วประดิษฐ์)  
ปลัดเทศบาล ปฏิบัติหน้าที่  
นายกเทศมนตรีตำบลลำเลียง



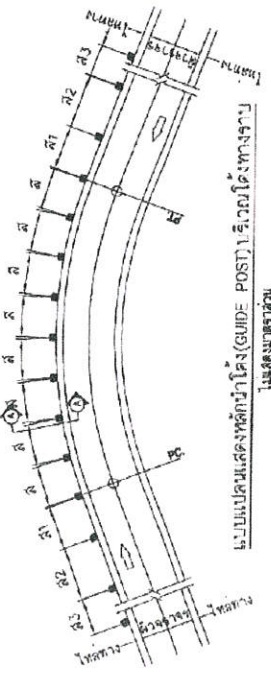

แบบแปลนแสดงที่ตั้งป้ายนำทาง (GUIDE POST) บริเวณโค้งทางราบ

ป้ายนำทาง (มีลักษณะเป็นรูปสี่เหลี่ยมผืนผ้า) หรือป้ายนำทาง (มีลักษณะเป็นรูปสี่เหลี่ยมผืนผ้า) ใช้ติดตั้งตามแนวโค้งทางราบตามแนวขอบทาง

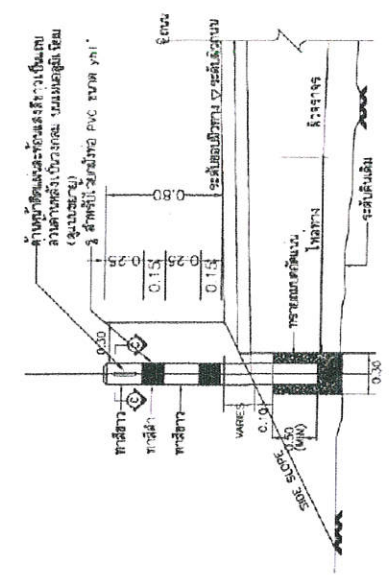

รูปตัด (A-A) ไม่แสดงขนาด

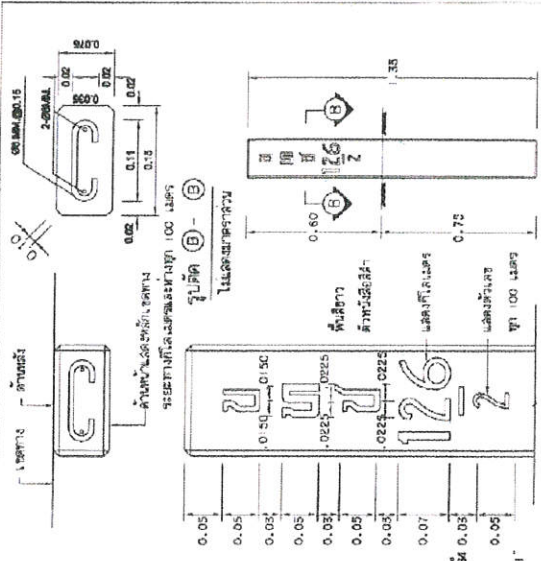

รูปตัด (B-B) ไม่แสดงขนาด

- รายการประกอบแบบ
1. วัสดุป้าย นำทางเป็นรูปสี่เหลี่ยมผืนผ้า ขนาดสูง 30 ซม. กว้าง 15 ซม. สีขาว
  2. วัสดุเสาเข็ม เป็นรูปสี่เหลี่ยมผืนผ้า ขนาดสูง 15 ซม. กว้าง 15 ซม. สีเทา
  3. วัสดุฐานคอนกรีต เป็นรูปสี่เหลี่ยมผืนผ้า ขนาดสูง 15 ซม. กว้าง 15 ซม. สีเทา
  4. วัสดุผิวลาดยาง เป็นรูปสี่เหลี่ยมผืนผ้า ขนาดสูง 15 ซม. กว้าง 15 ซม. สีเทา
  5. วัสดุผิวลาดยาง เป็นรูปสี่เหลี่ยมผืนผ้า ขนาดสูง 15 ซม. กว้าง 15 ซม. สีเทา
  6. วัสดุผิวลาดยาง เป็นรูปสี่เหลี่ยมผืนผ้า ขนาดสูง 15 ซม. กว้าง 15 ซม. สีเทา
  7. วัสดุผิวลาดยาง เป็นรูปสี่เหลี่ยมผืนผ้า ขนาดสูง 15 ซม. กว้าง 15 ซม. สีเทา

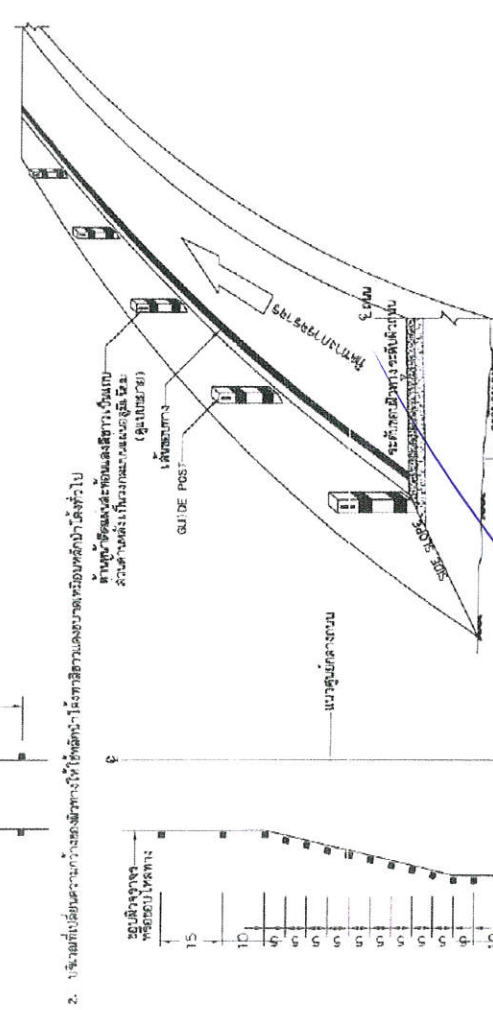

แบบแสดงการติดตั้ง (GUIDE POST) บริเวณโค้งทางราบ

(นายเอกภรภัทร แก้วประดิษฐ์)

ปลัดเทศบาล ปฏิบัติหน้าที่

Logo of the Department of Public Works and Urban Planning, Pattani Province, featuring a blue circle with the number '165' and the text 'กรมช่างสุขาภิบาลจังหวัดปัตตานี'.

71 ม.6 ต.บ้านลิ้น อ.วังยาง จ.ปัตตานี 95-202/05





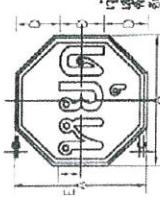

รูปสี่เหลี่ยมจัตุรัส

รูป	A	B	C	D	E
1	10	15	7	15	15
2	15	15	7	15	15
3	15	15	7	15	15
4	15	15	7	15	15

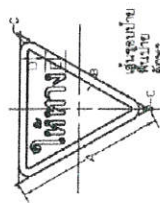

รูปสามเหลี่ยม

รูป	A	B	C	D	E
1	40	4	13.20	10	10
2	70	5	13.12	12	12
3	70	5	13.12	12	12
4	80	6	20	15	15

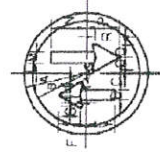

รูปวงกลม

รูป	A	B	C	D	E
1	22.5	10.2	4.0	10.5	10.5
2	30	28	8	13	10.5
3	37.5	22.5	10	17.5	10.5
4	45	30	12	22.5	10.5

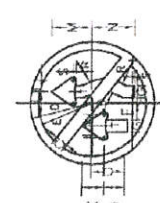

รูปวงกลม

รูป	A	B	C	D	E
1	22.5	10.2	4.0	10.5	10.5
2	30	28	8	13	10.5
3	37.5	22.5	10	17.5	10.5
4	45	30	12	22.5	10.5

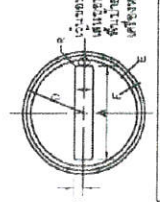

รูปวงกลม

รูป	A	B	C	D	E
1	37	6	3	23.5	7.6
2	52	10	5	32	11
3	67	14	7	41	14
4	82	18	9	50	17



รูปวงกลม

รูป	A	B	C	D	E
1	32.5	10.5	3.20	12.5	4.5
2	50	20	7	17	6
3	67.5	27.5	9	22.5	8
4	85	35	11	28	10

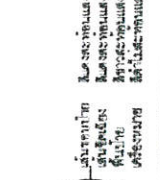

รูปวงกลม

รูป	A	B	C	D	E
1	22.5	10.2	4.0	10.5	10.5
2	30	28	8	13	10.5
3	37.5	22.5	10	17.5	10.5
4	45	30	12	22.5	10.5

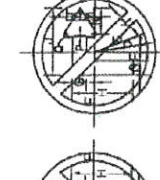

รูปวงกลม

รูป	A	B	C	D	E
1	22.5	10.2	4.0	10.5	10.5
2	30	28	8	13	10.5
3	37.5	22.5	10	17.5	10.5
4	45	30	12	22.5	10.5

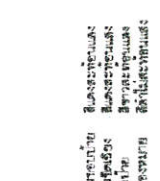

รูปวงกลม

รูป	A	B	C	D	E
1	22.5	10.2	4.0	10.5	10.5
2	30	28	8	13	10.5
3	37.5	22.5	10	17.5	10.5
4	45	30	12	22.5	10.5



รูปวงกลม

รูป	A	B	C	D	E
1	22.5	10.2	4.0	10.5	10.5
2	30	28	8	13	10.5
3	37.5	22.5	10	17.5	10.5
4	45	30	12	22.5	10.5

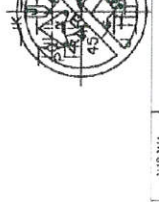

รูปวงกลม

รูป	A	B	C	D	E
1	37	6	3	23.5	7.6
2	52	10	5	32	11
3	67	14	7	41	14
4	82	18	9	50	17

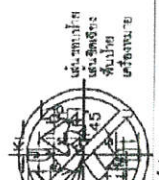

รูปวงกลม

รูป	A	B	C	D	E
1	32.5	10.5	3.20	12.5	4.5
2	50	20	7	17	6
3	67.5	27.5	9	22.5	8
4	85	35	11	28	10

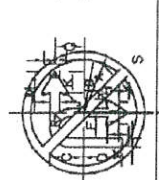

รูปวงกลม

รูป	A	B	C	D	E
1	22.5	10.2	4.0	10.5	10.5
2	30	28	8	13	10.5
3	37.5	22.5	10	17.5	10.5
4	45	30	12	22.5	10.5

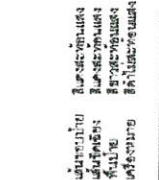

รูปวงกลม

รูป	A	B	C	D	E
1	22.5	10.2	4.0	10.5	10.5
2	30	28	8	13	10.5
3	37.5	22.5	10	17.5	10.5
4	45	30	12	22.5	10.5

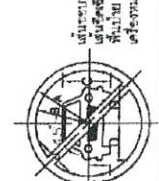

รูปวงกลม

รูป	A	B	C	D	E
1	22.5	10.2	4.0	10.5	10.5
2	30	28	8	13	10.5
3	37.5	22.5	10	17.5	10.5
4	45	30	12	22.5	10.5



รูปวงกลม

รูป	A	B	C	D	E
1	22.5	10.2	4.0	10.5	10.5
2	30	28	8	13	10.5
3	37.5	22.5	10	17.5	10.5
4	45	30	12	22.5	10.5

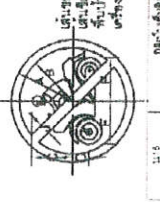

รูปวงกลม

รูป	A	B	C	D	E
1	37	6	3	23.5	7.6
2	52	10	5	32	11
3	67	14	7	41	14
4	82	18	9	50	17

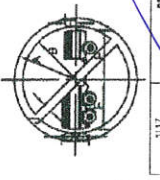

รูปวงกลม

รูป	A	B	C	D	E
1	32.5	10.5	3.20	12.5	4.5
2	50	20	7	17	6
3	67.5	27.5	9	22.5	8
4	85	35	11	28	10



รูปวงกลม

รูป	A	B	C	D	E
1	22.5	10.2	4.0	10.5	10.5
2	30	28	8	13	10.5
3	37.5	22.5	10	17.5	10.5
4	45	30	12	22.5	10.5



รูปวงกลม

รูป	A	B	C	D	E
1	22.5	10.2	4.0	10.5	10.5
2	30	28	8	13	10.5
3	37.5	22.5	10	17.5	10.5
4	45	30	12	22.5	10.5

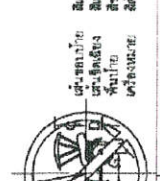

รูปวงกลม

รูป	A	B	C	D	E
1	22.5	10.2	4.0	10.5	10.5
2	30	28	8	13	10.5
3	37.5	22.5	10	17.5	10.5
4	45	30	12	22.5	10.5

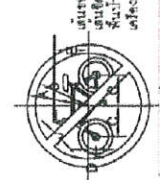

รูปวงกลม

รูป	A	B	C	D	E
1	22.5	10.2	4.0	10.5	10.5
2	30	28	8	13	10.5
3	37.5	22.5	10	17.5	10.5
4	45	30	12	22.5	10.5

**บริษัท 7 มิ.อ. ค.อ. สยามติง อ.กรบุรี**

(นายเอกรินทร์ แก้วประดิษฐ์) ปลัดเทศบาล ปฏิบัติหน้าที่

สำนักงานเทศบาลเมืองราชบุรี

เลขที่ 35 ถนนสาย ๑๕-๑๒/๕๕

วันที่ ๑๖/๑๒/๖๖

เรื่อง: ใช้บัญชี (1/3)

ผู้ว่าราชการราชบุรี

ผู้ช่วยราชการราชบุรี

เลขที่

จำนวน

๑๕๕









ผนวก 2

ใบแจ้งปริมาณงาน และราคาที่ได้รับราคาตามอัตราวิจัยและแนบท้ายสัญญาจ้าง ตามหนังสือ ต่วนที่สุด ที่ กค (ทวจ) 0405.3/ว 232 ลงวันที่ 8 เมษายน 2568

ชื่อโครงการ/งานก่อสร้าง ถนนคอนกรีตเสริมเหล็ก ขยายพื้นที่ทางวิ่ง หมู่ที่ 10 ปริมาณงานกว้าง 5 เมตร ยาว 600 เมตร หนา 0.15 เมตร

แผ่น 1

หรือมีพื้นที่ผิวถนนคอนกรีตไม่น้อยกว่า 3,000 ตารางเมตร องค์การบริหารส่วนตำบลลำเสียง อำเภอกระบุรี จังหวัดระนอง

สถานที่ก่อสร้าง หมู่ที่ 10 ตำบลลำเสียง อำเภอกระบุรี จังหวัดระนอง

หน่วยงานเจ้าของโครงการ/งานก่อสร้าง องค์การบริหารส่วนตำบลลำเสียง อำเภอกระบุรี จังหวัดระนอง

จัดทำโดย กองช่าง

เมื่อวันที่ 23 ธันวาคม 2568

หน่วย : บาท

ที่	รายการ	หน่วย	จำนวน	ราคา	ราคาทุน	Fn	ราคาต่อหน่วย	(ราคาที่ปรับลด)
				ต่อหน่วย			คูณ Fn	
1	งานดิน							
1.1	งานถางป่าและขุดตอ							
1.1.(1)	งานถางป่าและขุดตอขนาดกลาง	ตร.ม.	1,200.00				5.25	6,298.41
2	งานรองพื้นทางและพื้นทาง							
2.2	งานวัสดุรองใต้ผิวทางคอนกรีต							
2.2.(1)	งานรื้อชั้นทางเดิมและก่อสร้างใหม่ ลึก 0.10 ม. (ชั้นรองพื้นทางหินคลุก)	ตร.ม.	3,000.00				0.21	642.31
3	งานผิวทาง							
3.1	งานผิวทางปอร์ตแลนด์ซีเมนต์คอนกรีต							
3.1.(1)	ผิวทางปอร์ตแลนด์ซีเมนต์คอนกรีตหนา 15 ซม. (ใช้ตะแกรงเหล็ก)	ตร.ม.	3,000.00				604.52	1,813,553.30
3.1.(2)	รอยต่อขยายตามขวาง (Expansion Joint)	เมตร	30.00				280.02	8,400.64
3.1.(3)	รอยต่อหดตามขวาง (Contraction Joint)	เมตร	220.00				263.63	57,999.65
3.1.(4)	รอยต่อตามยาว (Longitudinal Joint)	เมตร	600.00				62.84	37,701.11
4	งานโครงสร้าง							
4.1	งานท่อกลมคอนกรีตเสริมเหล็ก							
4.1.(1)	ขนาดเส้นผ่านศูนย์กลาง 0.60 ม. (ชั้น 3)	เมตร	8.00				1,415.12	11,320.98
5	งานเบ็ดเตล็ด							
5.1	งานกำแพงปากท่อคอนกรีตเสริมเหล็กสำหรับท่อกลมเสริมเหล็ก							
5.1.(1)	กำแพงปากท่อสำหรับท่อกลมคอนกรีต 1-Ø 0.60 ม.	EACH	2.00				7,080.55	14,161.09
5.2	งานหลักเครื่องหมายและหลักนำทาง							
5.2.(1)	หลักตำแหน่งท่อระบายน้ำ	หลัก	2.00				805.91	1,611.82
5.3	งานป้ายจราจร							
5.3.(1)	ป้ายจราจร แบบ น-6	หลัก	1.00				7,990.77	7,990.77
5.3.(2)	สัญญาณไฟกะพริบ ป้ายจราจร แบบ น-1	ชุด	1.00				23,248.34	23,248.34
5.3.(3)	ป้ายประชาสัมพันธ์โครงการแล้วเสร็จ	ป้าย	1.00				1,745.53	1,745.53
5.4	งานตีเส้นจราจร (thermoplastic สีขาว , สีเหลือง)							
5.4.(1)	งานตีเส้นแบ่งผิวจราจรสีขาวทาบ 2 ข้าง	ตร.ม.	120.00				396.13	47,535.30
5.4.(2)	งานแบ่งทิศทางจราจรสีเหลือง (ในเขตชุมชน)	ตร.ม.	40.00				396.13	15,845.10
	รวมค่างานก่อสร้างทั้งโครงการ							2,048,054.35
	ค่างานก่อสร้างที่แนบท้ายสัญญาจ้าง ตามหนังสือ ต่วนที่สุด ที่ กค (ทวจ) 0405.3/ว 232 ลงวันที่ 8 เมษายน 2568							2,048,000.00

(นายเอกนรินทร์ แก้วประดิษฐ์)

ปลัดเทศบาล ปฏิบัติหน้าที่

นายกเทศมนตรีตำบลลำเสียง



ผนวก 3

## ใบเสนอราคาจ้างก่อสร้างด้วยวิธีประกวดราคาอิเล็กทรอนิกส์ (e-bidding)

เรียน หัวหน้าหน่วยงานของรัฐ

๑. ข้าพเจ้า ห้างหุ้นส่วนจำกัด นรุตน์การโยธา เลขที่ ๗๑ หมู่ที่ ๖ ตำบล ลำเลียงอำเภอกะบุรี จังหวัด ระนอง รหัสไปรษณีย์ ๘๕๑๑๐ โทรศัพท์ ๐๗๗๗-๘๖๐๖๔๐ โดย นายนรุตน์ มีสดีดิย ผู้ลงนามข้างท้ายนี้ ได้พิจารณาเงื่อนไขต่าง ๆ ในเอกสารประกวดราคาอิเล็กทรอนิกส์ และเอกสารเพิ่มเติม (ถ้ามี) เลขที่ ๓/๒๕๖๙ โดยตลอดและยอมรับข้อกำหนดและเงื่อนไขนั้นแล้ว รวมทั้งรับรองว่าข้าพเจ้าเป็นผู้มีคุณสมบัติครบถ้วนตามที่กำหนดและไม่ใช่ผู้ทำงานของหน่วยงานของรัฐ

๒. ข้าพเจ้าขอเสนอที่จะทำงาน ประกวดราคาจ้างก่อสร้างโครงการก่อสร้างถนน คอนกรีตเสริมเหล็ก ซอยจันทร์กระจ่าง หมู่ที่ ๑๐ ปริมาณงาน กว้าง ๕ เมตร ยาว ๖๐๐ เมตร หนา ๐.๑๕ เมตร หรือ มีพื้นที่ผิวถนนคอนกรีตไม่น้อยกว่า ๓,๐๐๐ ตารางเมตร องค์การบริหารส่วนตำบลลำเลียง อำเภอกะบุรี จังหวัด ระนอง ด้วยวิธีประกวดราคาอิเล็กทรอนิกส์ (e-bidding) ตามข้อกำหนดเงื่อนไขแบบรูปรายการละเอียดแห่งเอกสารประกวดราคาอิเล็กทรอนิกส์ ตามราคาตั้งที่ได้ระบุไว้ในบัญชีรายการก่อสร้างหรือใบแจ้งปริมาณราคา เป็นเงินทั้งสิ้น ๒,๐๔๘,๐๐๐.๐๐บาท (สองล้านสี่หมื่นแปดพันบาทถ้วน) ซึ่งได้รวมภาษีมูลค่าเพิ่ม ตลอดจนภาษีอากรอื่นๆ และค่าใช้จ่ายที่ส่งปวงไว้ด้วยแล้ว

๓. ข้าพเจ้าจะยื่นคำเสนอราคานี้เป็นระยะเวลา ๑๒๐ วัน ตั้งแต่วันยื่นข้อเสนอ และ องค์การบริหารส่วนตำบล อาจรับคำเสนอนี้ ณ เวลาใดก็ได้ก่อนที่จะครบกำหนดระยะเวลาดังกล่าว หรือระยะเวลาที่ได้ยื่นออกไปตามเหตุผลอันสมควรที่ องค์การบริหารส่วนตำบล ร้องขอ

๔. ข้าพเจ้ารับรองว่าจะส่งมอบงานตามเงื่อนไขที่เอกสารประกวดราคาอิเล็กทรอนิกส์กำหนดไว้

๕. ในกรณีที่ข้าพเจ้าได้รับการพิจารณาให้เป็นผู้ชนะการประกวดราคาอิเล็กทรอนิกส์ ข้าพเจ้ารับรองที่จะ

๕.๑ ทำสัญญาตามแบบสัญญาจ้างก่อสร้างแนบท้ายเอกสารการประกวดราคาอิเล็กทรอนิกส์ หรือตามที่สำนักอัยการสูงสุดได้แก้ไขเพิ่มเติมแล้ว กับ องค์การบริหารส่วนตำบล ภายใน ๗ วัน นับถัดจากวันที่ได้รับหนังสือให้ไปทำสัญญา

๕.๒ มอบหลักประกันการปฏิบัติตามสัญญา ตามที่ระบุไว้ในข้อ ๗ ของเอกสารการประกวดราคาอิเล็กทรอนิกส์ ให้แก่ องค์การบริหารส่วนตำบล ขณะที่ได้ลงนามในสัญญาเป็นจำนวนร้อยละ ๕.๐๐ ของราคาตามสัญญาที่ได้ระบุไว้ในใบเสนอราคานี้ เพื่อเป็นหลักประกันการปฏิบัติตามสัญญาโดยถูกต้องและครบถ้วน หากข้าพเจ้าไม่ปฏิบัติตามที่ระบุไว้ในข้อ ๕.๑ และ/หรือข้อ ๕.๒ ดังกล่าวข้างต้น ข้าพเจ้ายอมให้ องค์การบริหารส่วนตำบล ริบ หลักประกันการเสนอราคาหรือเรียกธำจจากผู้ออกหนังสือค้ำประกัน ข้าพเจ้ายอมชดใช้ค่าเสียหายใด ๆ ที่อาจมีแก่ องค์การบริหารส่วนตำบล และ องค์การบริหารส่วนตำบล มีสิทธิจะให้ผู้ยื่นข้อเสนอรายอื่นเป็นผู้ชนะการประกวดราคาอิเล็กทรอนิกส์ได้ หรือองค์การบริหารส่วนตำบล อาจดำเนินการจัดจ้างการประกวดราคาอิเล็กทรอนิกส์ใหม่ก็ได้

๖. ข้าพเจ้ายอมรับว่า องค์การบริหารส่วนตำบล ไม่มีความผูกพันที่จะรับคำเสนอราคาอิเล็กทรอนิกส์นี้

(นายเอกนรินทร์ แก้วประดิษฐ์)  
ปลัดเทศบาล ปฏิบัติหน้าที่  
นายกเทศมนตรีตำบลลำเลียง



ราคาใด ๆ รวมทั้งไม่ต้องรับผิดชอบในค่าใช้จ่ายใด ๆ อันอาจเกิดขึ้นในการที่ข้าพเจ้าได้เข้ายื่นข้อเสนอนี้

๗. เพื่อเป็นหลักประกันในการปฏิบัติโดยถูกต้อง ตามที่ได้ทำความเข้าใจและตามความผูกพันแห่ง  
คำเสนอนี้ ข้าพเจ้าขอมอบ เพื่อเป็นหลักประกันการเสนอราคาเป็นเงินจำนวน บาท มาพร้อมนี้

๘. ข้าพเจ้าได้ตรวจทานตัวเลขและตรวจสอบเอกสารต่าง ๆ ที่ได้ยื่นพร้อมใบเสนอราคานี้โดย  
ละเอียดแล้ว และเข้าใจดีว่า องค์การบริหารส่วนตำบล ไม่ต้องรับผิดชอบใด ๆ ในความผิดพลาดหรือตกหล่น

๙. ใบเสนอราคานี้ได้ยื่นเสนอโดยบริสุทธิ์ยุติธรรม และปราศจากกลฉ้อฉล หรือการสมรู้ร่วมคิดกัน  
โดยไม่ชอบด้วยกฎหมายกับบุคคลใดบุคคลหนึ่ง หรือหลายบุคคล หรือกับทางหุ้นส่วน บริษัทใด ๆ ที่ได้ยื่นเสนอราคา  
ในคราวเดียวกัน

เสนอมา ณ วันที่ ๒ ธันวาคม พ.ศ. ๒๕๖๘ เวลา ๑๑:๔๗:๑๘ น.

(นายนรุตน์ มีสภิตย์)

ผู้มีอำนาจลงนาม หรือ ผู้รับมอบอำนาจ



เลขที่โครงการ ๖๘๑๐๔๒๑๖๔๑๐

ใบเสนอราคาเลขที่ ๖๘๑๒๑๖๐๐๐๖๔๘๐

รหัสอ้างอิง OTP hrCK

เลขประจำตัวผู้เสียภาษี ๐๘๕๓๕๔๗๐๐๐๐๕๒

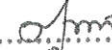
คณะกรรมการพิจารณาผล

..........ประธานกรรมการ  
..........กรรมการ  
..........กรรมการ

  
(นายเอกนรินทร์ แก้วประดิษฐ์)  
ปลัดเทศบาล ปฏิบัติหน้าที่  
นายกเทศมนตรีตำบลลำเสียง



ผนวก 4

ที่ E10091220932120



สำนักงานทะเบียนหุ้นส่วนบริษัทกลาง  
กรมพัฒนาธุรกิจการค้า กระทรวงพาณิชย์

## หนังสือรับรอง

ขอรับรองว่าห้างหุ้นส่วนนี้ ได้จดทะเบียนเป็นนิติบุคคล ตามประมวลกฎหมายแพ่งและพาณิชย์  
เมื่อวันที่ 5 กุมภาพันธ์ 2547 ทะเบียนนิติบุคคลเลขที่ 0853547000052

ปรากฏข้อความในรายการตามเอกสารทะเบียนนิติบุคคล ณ วันออกหนังสือนี้ ดังนี้

1. ชื่อห้างหุ้นส่วน ห้างหุ้นส่วนจำกัด นรุตม์การโยธา

2. ผู้เป็นหุ้นส่วนของห้างหุ้นส่วน มี 2 คน ตามรายชื่อดังนี้

1. นายนรุตม์ มีสฤติย์

ลงทุนด้วย เงิน

จำนวน

8,000,000.00 บาท

2. นางสาวณัชชา มีสฤติย์

ลงทุนด้วย เงิน

จำนวน

2,000,000.00 บาท

3. หุ้นส่วนผู้จัดการของห้างหุ้นส่วนนี้มี 1 คน ตามรายชื่อดังนี้

1. นายนรุตม์ มีสฤติย์/

4. ข้อจำกัดอำนาจหุ้นส่วนผู้จัดการ มีดังนี้ -ไม่มี-

5. สำนักงานแห่งใหญ่ ตั้งอยู่เลขที่ 71 หมู่ที่ 6 ตำบลลำเลียง อำเภอกะบุรี จังหวัดระนอง/

6. วัตถุประสงค์ของห้างหุ้นส่วนนี้มี 22 ข้อ ดังปรากฏในสำเนาเอกสารแนบท้ายหนังสือรับรองนี้ จำนวน 1 แผ่น

โดยมีลายมือชื่อนายทะเบียนซึ่งรับรองเอกสารเป็นสำคัญ

ออกให้ ณ วันที่ 20 เดือน ตุลาคม พ.ศ. 2568

สำเนาถูกต้อง

(นางสาวนภาภรณ์ ภูทวี)

นายทะเบียน



คำเตือน : หนังสือรับรองฉบับนี้พิมพ์ออกจากต้นฉบับที่เป็นไฟล์อิเล็กทรอนิกส์ การส่งพิมพ์ถือเป็นสำเนาเอกสาร



กรมพัฒนาธุรกิจการค้า กระทรวงพาณิชย์  
Department of Business Development  
Ministry of Commerce

ก้าวล้ำธุรกิจ

Lead Business

Ref:E6810091220932120

ออกให้ ณ วันที่ 2025-10-20 11:16:14+0700



หนังสือรับรองฉบับนี้ถูกจัดทำด้วยวิธีการทางอิเล็กทรอนิกส์ โดยเป็นข้อมูล ณ วันที่ออกเอกสาร  
ทั้งนี้ ในภายข้างหน้า ผู้ใช้ควรตรวจสอบข้อความที่ปรากฏในหนังสือรับรองฉบับนี้ทุกครั้ง และสามารถตรวจสอบเอกสารฉบับนี้  
ผ่านทาง QR Code ดังต่อไปนี้ (www.dbd.go.th) ได้ภายใน 1 ปี นับจากวันที่ออกหนังสือรับรอง

(นายเอกนรินทร์ แก้วประดิษฐ์)

ปลัดเทศบาล ปฏิบัติหน้าที่

นายกเทศมนตรีตำบลลำเลียง



ที่ E10091220932120

สำนักงานทะเบียนหุ้นส่วนบริษัทกลาง  
กรมพัฒนาธุรกิจการค้า กระทรวงพาณิชย์

## หนังสือรับรอง

ข้อควรทราบ ประกอบด้วยหนังสือรับรอง ฉบับที่ E10091220932120

- นิติบุคคลนี้ได้ส่งงบการเงินปี 2567
- หนังสือนี้รับรองเฉพาะข้อความที่ห้าง/บริษัทได้นำมาจดทะเบียนไว้เพื่อผลทางกฎหมายเท่านั้น ข้อเท็จจริงเป็นสิ่งที่ควรหาไว้พิจารณาฐานะ
- นายทะเบียนอาจเพิกถอนการจดทะเบียน ถ้าปรากฏว่าข้อความอันเป็นสาระสำคัญที่จดทะเบียนไม่ถูกต้อง หรือเป็นเท็จ

สำเนาถูกต้อง



(นายเอกนรินทร์ แก้วประดิษฐ์)

ปลัดเทศบาล ปฏิบัติหน้าที่

นายกเทศมนตรีตำบล...



กรมพัฒนาธุรกิจการค้า กระทรวงพาณิชย์  
Department of Business Development  
Ministry of Commerce

หนังสือรับรองฉบับนี้ถูกจัดทำด้วยวิธีการทางอิเล็กทรอนิกส์ โดยเป็นข้อมูล ณ วันที่ออกเอกสาร  
ทั้งนี้ ในการใช้งาน ผู้ใช้ควรตรวจสอบข้อควรทราบท้ายหนังสือรับรองฉบับนี้ทุกครั้ง และสามารถตรวจสอบเอกสารฉบับนี้  
ผ่านทาง QR Code และเว็บไซต์กรม (www.dbd.go.th) ได้ภายใน 1 ปี นับจากวันที่ออกหนังสือรับรอง

ก๊อปปี้เอกสาร

เอกสารที่...

Ref:E6810091220932120

ออกให้ ณ วันที่ : 2025-10-20 11:16:14+0700



ว.2 (วน.พิเศษ)

รายละเอียดวัตถุประสงค์

วัตถุประสงค์ทั่วไป

- (1) ซื้อ จัดหา รับ เช่า เช่าซื้อ ถือกรรมสิทธิ์ ครอบครอง ปรับปรุง ใช้อุ้ และการจัดการโดยประการอื่น ซึ่งทรัพย์สินใดๆ ตลอดจน ดอกผลของทรัพย์สินนั้น
  - (2) ขาย โอน จำนอง จำนำ แลกเปลี่ยน และจำหน่ายทรัพย์สินโดยประการอื่น
  - (3) เป็นนายหน้า ตัวแทน ตัวแทนค้าต่างในกิจการและธุรกิจทุกประเภท เว้นแต่ในธุรกิจประกันภัย การหาสมาชิกให้สมาคม และการค้าหลักทรัพย์
  - (4) กู้ยืมเงิน เบิกเงินเกินบัญชีจากธนาคาร นิติบุคคล หรือสถาบันการเงินอื่น และให้กู้ยืมเงินหรือให้เครดิตด้วยวิธีการอื่น
- โดยจะมีหลักประกันหรือไม่ก็ตาม รวมทั้งการรับ ออก โอน และสลับหลังตัวเงิน หรือตราสารที่เปลี่ยนมือได้อย่างอื่น เว้นแต่ในธุรกิจธนาคาร ธุรกิจเงินทุน และธุรกิจ เครดิตฟองซิเอร์
- (5) ทำการจัดตั้งสำนักงานสาขาหรือแต่งตั้งตัวแทน ทั้งภายในและภายนอกประเทศ
  - (6) เข้าเป็นหุ้นส่วนจำกัดความรับผิดชอบในห้างหุ้นส่วนจำกัด เป็นผู้ถือหุ้นในบริษัทจำกัด และบริษัทมหาชนจำกัด

วัตถุประสงค์ประกอบธุรกิจบริการ

- (7) ประกอบกิจการรับเหมาก่อสร้างอาคาร อาคารพาณิชย์ อาคารที่พักอาศัย สถานที่ทำการ ถนน สะพาน เขื่อน อุโมงค์ และงานก่อสร้างอย่างอื่นทุกชนิด รวมทั้งรับทำงานโยธาทุกประเภท
- (8) ประกอบกิจการโรงแรม กิตติาคาร บาร์ ไนท์คลับ
- (9) ประกอบกิจการขนส่งและขนถ่ายสินค้า และคนโดยสารทั้งทางบก ทางน้ำ ทางอากาศ ทั้งภายในประเทศ และระหว่างประเทศ รวมทั้งรับบริการนำของออกจากท่าเรือตามพิธีศุลกากรและการจัดระวางการขนส่งทุกชนิด
- (10) ประกอบกิจการนำเที่ยว รวมทั้งธุรกิจที่เกี่ยวข้องกับการนำเที่ยวทุกชนิด
- (11) ประกอบกิจการบริการจัดเก็บ รวบรวม จัดทำ จัดพิมพ์และเผยแพร่สถิติ ข้อมูลในทางเกษตรกรรม อุตสาหกรรม พาณิชยกรรม การเงิน การตลาด รวมทั้งวิเคราะห์และประเมินผลในการดำเนินงานธุรกิจ
- (12) ประกอบกิจการบริการทางด้านกฎหมาย ทางบัญชี ทางวิศวกรรม ทางสถาปัตยกรรม รวมทั้งกิจการโฆษณา
- (13) ประกอบธุรกิจบริการรับค้าประกันหนี้สิน ความรับผิด และการปฏิบัติตามสัญญาของบุคคลอื่น รวมทั้งรับบริการค้าประกันบุคคล ซึ่งเดินทางเข้ามาในประเทศหรือเดินทางออกไปต่างประเทศตามกฎหมายว่าด้วย คนเข้าเมือง กฎหมายว่าด้วยกาเรืออากาศ และกฎหมายอื่น
- (14) ประกอบธุรกิจบริการรับเป็นพี่ปรึกษาและให้คำแนะนำปัญหาเกี่ยวกับด้านบริหารงานพาณิชยกรรม อุตสาหกรรม รวมทั้งปัญหาการผลิต การตลาดและจัดจำหน่าย
- (15) ประกอบธุรกิจบริการรับเป็นผู้จัดการและดูแลผลประโยชน์ เก็บผลประโยชน์และจัดการทรัพย์สินให้บุคคลอื่น
- (16) ประกอบกิจการโรงพยาบาลเอกชน สถานพยาบาล รับรักษาคนไข้และผู้ป่วยเจ็บ รับทำการฝึกสอนและอบรมทางด้านวิชาการเกี่ยวกับการแพทย์ การอนามัย
- (17) ประกอบกิจการจัดสร้างและจัดจำหน่ายภาพยนตร์ โรงภาพยนตร์ และโรงแรมรีสอร์ท สถานที่พักตากอากาศ สนามกีฬา สระว่ายน้ำ โบว์ลิ่ง
- (18) ประกอบกิจการให้บริการซ่อมแซม บำรุงรักษา ตรวจสอบ อัดฉีด ฟื้นฟูยานยนต์และยานพาหนะทุกประเภท รวมทั้งบริการติดตั้ง ตรวจสอบ และแก้ไขอุปกรณ์ ป้องกันวินาศภัยทุกประเภท
- (19) ประกอบกิจการซักผ้า ตัดผม แต่งผม เสริมสวย
- (20) ประกอบกิจการรับจ้างถ่ายรูป ล้างอัดขยายรูป รวมทั้งเอกสาร
- (21) ประกอบกิจการสถานบริการอาบอบนวด
- (22) ประกอบกิจการประมวลเพื่อรับจ้างทำของ ตามวัตถุประสงค์ทั้งหมด ให้แก่บุคคล คณะบุคคล นิติบุคคล ส่วนราชการ และองค์การของรัฐ

(นายเอกนรินทร์ แก้วประดิษฐ์)

ปลัดเทศบาล ปฏิบัติหน้าที่

นายกเทศมนตรี



กรมพัฒนาธุรกิจการค้า กระทรวงพาณิชย์  
Department of Business Development  
Ministry of Commerce

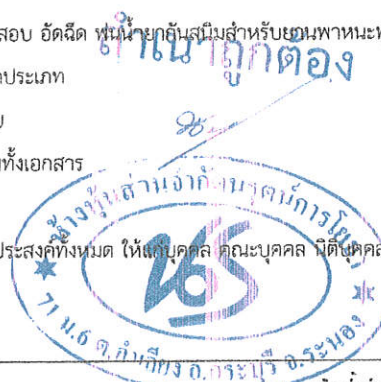

บัญชีรายชื่อกรรมการผู้จัดการ / หุ่นส่วนผู้จัดการ

ห้าง/บริษัท ห้างหุ้นส่วนจำกัด นรุตน์การโยธา

นิติบุคคลประเภทห้าง / บริษัท ห้างหุ้นส่วนจำกัด

ทะเบียนเลขที่ 0853547000052 จดทะเบียนเมื่อวันที่ 05/02/2564

หุ้นจดทะเบียน 10,000,000.00 (สิบล้านบาท)

สำนักงานใหญ่ตั้งอยู่ 71 ซอย - ถนน - ตำบล/แขวง ลำเลียง

อำเภอ/เขต กระบุรี จังหวัด ระนอง

รายชื่อกรรมการผู้จัดการ/หุ้นส่วนผู้จัดการ มี 2 คน

1. นายนรุตน์ มีสถิตย์ เลขประจำตัวประชาชน 1860100134573
2. นางสาวณัชชา มีสถิตย์ เลขประจำตัวประชาชน 1869900293429

ลงชื่อ .....



(นายนรุตน์ มีสถิตย์)

ประทับตรา (ถ้ามี)

(นายเอกนรินทร์ แก้วประดิษฐ์)  
ปลัดเทศบาล ปฏิบัติหน้าที่  
นายกเทศมนตรีตำบลลำเลียง



บัญชีรายชื่อผู้มีอำนาจควบคุม  
ห้าง/บริษัท ห้างหุ้นส่วนจำกัด นรุตน์การโยธา

นิติบุคคลประเภทห้าง / บริษัท ห้างหุ้นส่วนจำกัด

ทะเบียนเลขที่ 0853547000052 จดทะเบียนเมื่อวันที่ 05/02/2564

หุ้นจดทะเบียน 10,000,000.00 (สิบล้านบาท)

สำนักงานใหญ่ตั้งอยู่ 71 ซอย - ถนน - ตำบล/แขวง ลำเลียง

อำเภอ/เขต กระบุรี จังหวัด ระนอง

รายชื่อผู้มีอำนาจควบคุม มีจำนวน 1 คน

1. นายนรุตน์ มีสฤติย์ เลขประจำตัวประชาชน 1860100134573

ลงชื่อ



ประทับตรา (ถ้ามี)

(นายเอกนรินทร์ แก้วประดิษฐ์)  
ปลัดเทศบาล ปฏิบัติหน้าที่  
นายกเทศมนตรีตำบลลำเลียง



แผนววก 5

# หนังสือมอบอำนาจ



ทำที่ 71 หมู่ที่ 6 ตำบลลำเลียง อำเภอกะบุรี จังหวัดระนอง

วันที่ 25 เดือน ธันวาคม พ.ศ. 2568

โดยหนังสือฉบับนี้ข้าพเจ้า ห้างหุ้นส่วนจำกัด นรุตน์การโยธา โดย นายนรุตน์ มีสถิตย์ อายุ 31 ปี ถิ่นบัตรประชาชนเลขที่ 1 8601 00134 57 3 อยู่บ้านเลขที่ 71 หมู่ที่ 6 ตำบลลำเลียง อำเภอกะบุรี จังหวัดระนอง ขอมอบอำนาจให้ นางเดือนทิพย์ มีสถิตย์ อายุ 30 ปี ถิ่นบัตรประชาชนเลขที่ 1 8699 00224 49 4 อยู่บ้านเลขที่ 99/6 หมู่ที่ 4 ตำบลน้ำจืด อำเภอกะบุรี จังหวัดระนอง เป็นผู้มีอำนาจจัดการลงนามในสัญญาจ้าง รับเงิน พร้อมลงนามในเอกสารจนเสร็จสิ้น โครงการก่อสร้างถนนคอนกรีตเสริมเหล็ก ขอยจันทรกระจ่าย หมู่ที่ 10 ตำบลลำเลียง อำเภอกะบุรี จังหวัดระนอง ด้วยวิธีประกวดราคาอิเล็กทรอนิกส์ (e-bidding) ตลอดจนนิติกรรมต่าง ๆ แทนข้าพเจ้าได้จนเสร็จสิ้น

การใดที่ นางเดือนทิพย์ มีสถิตย์ (ผู้รับมอบอำนาจ) ได้กระทำไปตามหนังสือมอบอำนาจฉบับนี้แล้ว ข้าพเจ้าขอรับผิดชอบโดยถือเสมือนว่าข้าพเจ้าเป็นผู้กระทำเองทั้งสิ้น เพื่อเป็นหลักฐานข้าพเจ้าได้ลงลายมือหรือพิมพ์ลายนิ้วมือไว้เป็นสำคัญต่อหน้าพยานแล้ว

ลงชื่อ

(นายนรุตน์ มีสถิตย์)



ข้าพเจ้าขอรับรองว่าเป็นลายมือชื่อหรือลายพิมพ์นิ้วมืออันแท้จริงของผู้มอบอำนาจ และ ผู้มอบอำนาจได้ลงลายมือชื่อหรือพิมพ์ลายนิ้วมือต่อหน้าข้าพเจ้า

ลงชื่อ

(นางเดือนทิพย์ มีสถิตย์)

ผู้รับมอบอำนาจ

ลงชื่อ

(นางสาวพชรภรณ์ เกตุรัตน์)

พยาน

ลงชื่อ

(นางสาวหยาดพิรุณ โชติอรุณรัตน์)



(นายเอกนรินทร์ แก้วประดิษฐ์)  
ปลัดเทศบาล ปฏิบัติหน้าที่  
นายกเทศมนตรีตำบลลำเลียง

บัตรประจำตัวประชาชน Thai National ID Card  
เลขประจำตัวประชาชน Identification Number 1 8601 00134 57 3

ชื่อและชื่อสกุล นาย นรุตน์ มีสติตย์  
Name Mr. Narut  
Last name Meesatit  
เกิดวันที่ 28 ต.ค. 2537 Date of Birth 28 Oct. 1994  
ศาสนา พุทธ  
อายุ 71 หมู่ที่ 6 ต.ลำเลียง อ.กระบุรี  
9.ระนอง  
2 ต.ค. 2567 วันที่ออกบัตร 27 ต.ค. 2575  
2 Oct. 2024 วันที่หมดอายุ 27 Oct. 2032  
Date of Issue วันที่รับมอบบัตร 8504-06-10021140



สำเนาถูกต้อง

BORA-8.5-01-2567

สำนักงานเจ้าพนักงานสอบสวน  
71 ม.6 ต.ลำเลียง อ.กระบุรี จ.ระนอง

165

THAILAND

JC4-8248201-3

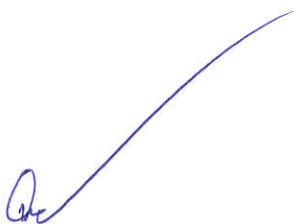

(นายเอกนรินทร์ แก้วประดิษฐ์)  
ปลัดเทศบาล ปฏิบัติหน้าที่  
นายกเทศมนตรีตำบลลำเลียง

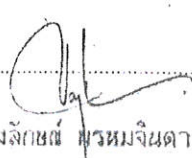

รายการเกี่ยวกับบ้าน		เล่มที่ 1
เลขรหัสประจำบ้าน 8504-009630-5	สำนักทะเบียน อำเภอกระบุรี	
รายการที่อยู่ 71 หมู่ที่ 6 ตำบลลำเลียง อำเภอกระบุรี จังหวัดระนอง		
ชื่อหมู่บ้าน	ชื่อบ้าน	
ประเภทบ้าน ไม้	ลักษณะบ้าน	
วันเดือนปีที่กำหนดบ้านเลขที่ 19 มกราคม 2537		
	ลงชื่อ 	นายทะเบียน
	(นางสาวจงลักษณ์ พรหมจินดา)	
	วันเดือนปีที่พิมพ์ทะเบียนบ้าน 15 มกราคม 2547	

## สำเนาถูกต้อง



เลขที่ 714	เลขที่ผู้ครอบครองในบ้านเลขที่ประจำบ้าน 8504-009630-5	ลำดับที่ 3
ชื่อ ดะชะนรัตน์ มีสิดิตย์	สัญชาติ ไทย	เพศ ชาย
เลขประจำตัวประชาชน 1-8601-00134-57-3	สถานภาพ ผู้อาศัย	เกิดเมื่อ 28 ต.ค. 2537
มารดาผู้ให้กำเนิด ชื่อ นันทिया	3-8504-00125-71-1 สัญชาติ ไทย	
บิดาผู้ให้กำเนิด ชื่อ สอนธยา	3-8504-00232-57-7 สัญชาติ ไทย	
* มาจาก ฐานข้อมูลการทะเบียนราษฎร		นายทะเบียน
เข้ามาอยู่ในบ้านนี้เมื่อ 11 พ.ย. 2537	(นางสาวจงลักษณ์ พรหมจินดา)	
** ไม่มี		



(นายเอกนรินทร์ แก้วประดิษฐ์)  
ปลัดเทศบาล ปฏิบัติหน้าที่  
นายกเทศมนตรีตำบลลำเลียง

บัตรประจำตัวประชาชน Thai National ID Card  
 เลขประจำตัวประชาชน Identification Number 1 8699 00224 49 4

ชื่อและชื่อสกุล นางสาว เดือนทิพย์ มีสติติย์  
 Name Mrs. Dueantip  
 Last name Meesatit  
 เกิดวันที่ 8 ส.ค. 2537  
 Date of Birth 8 Aug. 1994  
 ศาสนา พุทธ

ที่อยู่ 99/6 หมู่ที่ 4 ต.ลำไย อ.กระบุรี  
 จ.ระนอง  
 23 พ.ค. 2565  
 วันออกบัตร 23 May 2022 (นายเนวินท์ จ.ระนอง)  
 Date of Issue

7 ส.ค. 2573  
 วันบัตรหมดอายุ 7 Aug 2030  
 Date of Expiry

8504-05-05230000



สำเนาถูกต้อง

BORA-10.7-01-2564



(นายเอกนรินทร์ แก้วประดิษฐ์)  
 ปลัดเทศบาล ปฏิบัติหน้าที่  
 นายกเทศมนตรีตำบลลำเลียง



รายการเกี่ยวกับบ้าน		เล่มที่	1
เลขรหัสประจำบ้าน	8504-013797-4	สำนักทะเบียน	ท้องถื่น เทศบาลตำบลน้ำจืด
รายการที่อยู่	99/6 หมู่ที่ 4 ตำบลน้ำจืด อำเภอกระบุรี จังหวัดระนอง		
ชื่อหมู่บ้าน	ชื่อบ้าน		
ประเภทบ้าน	ลักษณะบ้าน		
วันเดือนปีที่กำหนดบ้านเลขที่	30 มกราคม 2544		
ลงชื่อ		นายทะเบียน	
(นายเกษมธนิท เกตุลอาด)			
วันเดือนปีที่พิมพ์ทะเบียนบ้าน		31 มีนาคม 2547	

สำเนาถูกต้อง

		เล่มที่	4
รายการบุคคลในฐานบัตรเลขรหัสประชาชน 8504-013797-4		ลำดับที่	3
ชื่อ น.ส. เคือนกัทย ดานลวรรตเมธ	สัญชาติ	ไทย	
เลขประจำตัวประชาชน 1-8699-00224-49-4 สถานภาพ	เจ้าบ้าน	เกิดเมื่อ	8 ส.ค. 2537
มารดาผู้ให้กำเนิด ชื่อ อุกัย	สัญชาติ	ไทย	
บิดาผู้ให้กำเนิด ชื่อ สามารถ	3-8603-00150-65-0 สัญชาติ	ไทย	
52 หมู่ที่ 5 ต.ละพลี อัยปลาตทะเล	นายทะเบียน		
อ.ปะทิว จ.ชุมพร เมื่อ 20 มี.ค. 2561	(น.ส.อรังษา กาญจนโรจน์)		
** ไปที่	นายทะเบียน		

(นายเอกนรินทร์ แก้วประดิษฐ์)  
ปลัดเทศบาล ปฏิบัติหน้าที่  
นายกเทศมนตรีตำบลลำเค็ญ



ผนวก 6

ทะเบียนเลขที่ ๑๖๕๑๗๓๔๗๑๐๐๐๕๔



แบบ พ.ร. ๐๔๐๑

กรมพัฒนาธุรกิจการค้า  
ใบสำคัญแสดงการจดทะเบียนห้างหุ้นส่วนบริษัท

ใบสำคัญนี้ออกให้เพื่อแสดงว่า  
ห้างหุ้นส่วนจำกัด นรุตนาการโยธา

ได้จดทะเบียนเป็นนิติบุคคลตามประมวลกฎหมายแพ่งและพาณิชย์

ณ สำนักงานทะเบียนหุ้นส่วนบริษัทจังหวัดระนอง

เมื่อวันที่ ๕ กุมภาพันธ์ ๒๕๕๗

ขอให้ ณ วันที่ ๕ กุมภาพันธ์ พ.ศ. ๒๕๕๗ **สำเนาถูกต้อง**



(นายเอกนรินทร์ แก้วประดิษฐ์)  
ปลัดเทศบาล ปฏิบัติหน้าที่  
นายกเทศมนตรีตำบลลำเลียง

ภ.พ.20

ใบทะเบียนภาษีมูลค่าเพิ่ม

ชื่อผู้ประกอบการ: นางพนสวรรค์ นรตนการโยธดา

ชื่อสถานประกอบการ: โรงนสวรรค์ นรตนการโยธดา

เป็น  สำนักงานใหญ่  สาขาที่

ตั้งอยู่: อำเภอ

หมู่บ้าน

หมู่ที่: 6

ตำบล/แขวง: ศาลาเหล็ก

จังหวัด: รชนอง

วันที่ให้เป็นผู้ประกอบการจดทะเบียน: 10 กุมภาพันธ์ 2547

ออกให้เมื่อวันที่: 17 ก.ย. 2556

ผู้ออกทะเบียน

ตำแหน่ง

(นายเอกวิมลพันธ์ แก้วประดิษฐ์)

ปลัดเทศบาล ปฏิบัติหน้าที่

นายกเทศมนตรีตำบลลำเลียง

กรมสรรพากร

เลขประจำตัวผู้เสียภาษีอากร

0 8 5 3 5 - 4 7 0 0 0 - 0 5 - 2

พื้นที่

ถนน

โทรศัพท์

ห้องเลขที่

เลขที่

อำเภอ/เขต: นครศรี

รหัสไปรษณีย์: 85110

จ.ก.

(นายวิจิต กตส)

สรรพากรพื้นที่ระนอง

คำเตือน: ...



ผนวกรวม 7

เอกอัครราชทูตไทย



ที่ รน ๗๒๐๕๒/๒๑๘



ที่ทำการองค์การบริหารส่วนตำบลกะเปอร์  
๗๗/๕ หมู่ ๕ ตำบลกะเปอร์ อ.กะเปอร์ จ.ระนอง

### หนังสือรับรองผลงาน

หนังสือฉบับนี้ไว้ เพื่อแสดงว่า ทางหุ้นส่วนจำกัด นรุตน์การโยธา ที่อยู่ หมู่ที่ ๖ ตำบลลำเค็ญ อําเภอกระบุรี จังหวัดระนอง เป็นผู้รับจ้าง ดำเนินการก่อสร้างประเภทงานก่อสร้างถนน โครงการก่อสร้างถนน คอนกรีตเสริมเหล็ก หมู่ที่ ๕๖๒ ตำบลกะเปอร์ - หมู่ที่ ๑ เขียว หลียง อําเภอกะเปอร์ รายละเอียดแบบแปลนที่ทาง องค์การบริหารส่วนตำบลกะเปอร์กำหนด พร้อมบัญชีโครงการจำนวน ๑ ปี โดยวิธีคัดเลือก ตามสัญญาจ้าง เลขที่ ๘๘/๒๕๖๔ ลงวันที่ ๑๕ ตุลาคม ๒๕๖๔ สิ้นสุดสัญญา วันที่ ๑๓ มกราคม ๒๕๖๕ งบประมาณ ๗,๕๓๐,๐๐๐ บาท (เจ็ดล้านห้าแสนสามหมื่นบาทถ้วน) ส่งมอบงวดสุดท้าย เมื่อวันที่ ๑๓ มกราคม ๒๕๖๕ และมีการตรวจรับพัสดุงวดสุดท้ายแล้ว ซึ่ง ทางหุ้นส่วนจำกัด นรุตน์การโยธา ได้ทำงานแล้วเสร็จเป็นไปตามแบบรูรายการงานก่อสร้างและ สัญญาจ้างทุกประการ จึงออกหนังสือรับรองให้ไว้เป็นหลักฐาน

ให้ไว้ ณ วันที่ ๕ เดือน เมษายน พ.ศ. ๒๕๖๕

(นายบัณฑิต นฤพันธ์)  
นายกองค์การบริหารส่วนตำบลกะเปอร์



### สำเนาถูกต้อง

คอมดั่ง อ.ตะกั่ว  
โทรศัพท์ ๐๗๗-๘๘๐๓๗๕  
โทรสาร ๐๗๗-๘๘๐๓๗๕



คณะกรรมการพิจารณาผล



(นายเอกนรินทร์ แก้วประดิษฐ์)  
ปลัดเทศบาล ปฏิบัติหน้าที่  
นายกเทศมนตรีตำบลลำเค็ญ

ผนวก 8



ห้างหุ้นส่วนจำกัด นรุตน์การโยธา

71 หมู่ที่ 6 ตำบลลำเลียง อำเภอกะบุรี จังหวัดระนอง 85110

Tel: 077-860641 , 098-8311750 Fax: 077-860641

E-mail : narut\_001@hotmail.co.th

## หนังสือแต่งตั้งช่างประจำโครงการ

วันที่ 26 ธันวาคม 2568

โดยหนังสือฉบับนี้ ข้าพเจ้า ห้างหุ้นส่วนจำกัด นรุตน์การโยธา ขอแต่งตั้ง นางสาวหยาดทิรุณ โชติอรุณรัตน์ อายุ 45 ปี อยู่บ้านเลขที่ 47 หมู่ที่ 2 ตำบลลำเลียง อำเภอกะบุรี จังหวัดระนอง มีวุฒิการศึกษา ประกาศนียบัตรวิชาชีพชั้นสูง สาขา ช่างก่อสร้าง ควบคุมงานก่อสร้างประจำโครงการก่อสร้างถนนคอนกรีตเสริมเหล็ก ขอยืนยันกระจ่าย หมู่ที่ 10 ตำบลลำเลียง อำเภอกะบุรี จังหวัดระนอง ปริมาณงาน กว้าง 5 เมตร ยาว 600 เมตร หนา 0.15 เมตร หรือ มีพื้นที่ผิวถนนคอนกรีตไม่น้อยกว่า 3,000 ตารางเมตร สัญญาจ้างเลขที่ 10/2569 ลงวันที่ 26 ธันวาคม 2568 ของ ห้างหุ้นส่วนจำกัด นรุตน์การโยธา

จึงเรียนมาเพื่อทราบ

(ลงชื่อ).......... ช่างควบคุมงาน  
(นางสาวหยาดทิรุณ โชติอรุณรัตน์)

(ลงชื่อ)..........  
(นาย นรุตน์ มีสลิษฐ์)

ห้างหุ้นส่วนจำกัด นรุตน์การโยธา



(นายเอกนรินทร์ แก้วประดิษฐ์)

ปลัดเทศบาล ปฏิบัติหน้าที่

นายกเทศมนตรีตำบลลำเลียง





เอกสารใช้สำหรับควบคุมงาน โครงการก่อสร้างถนนคอนกรีตเสริมเหล็ก ขยายทางระบาย  
หมู่ที่ 10 ตำบลลำเลียง อำเภอกะบุรี จังหวัดระนอง  
ของ ทจก.นรุตนาการโยธา เท่านั้น

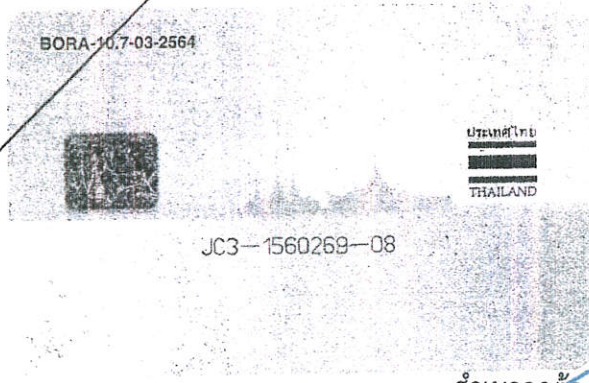

สำเนาถูกต้อง  
นางสาวหยาดพิรุณ โชติอรุณรัตน์  
ต.ลำเลียง อ.กะบุรี จ.ระนอง



(นายเอกนรินทร์ แก้วประดิษฐ์)  
ปลัดเทศบาล ปฏิบัติหน้าที่  
นายกเทศมนตรีตำบลลำเลียง





รายการเกี่ยวกับบ้าน เล่มที่ 1

เลขรหัสประจำบ้าน 8504-007712-2 สำนักทะเบียนอำเภอกระบุรี

รายการที่อยู่ 47/8 หมู่ที่ 2 ตำบลลำเลียง อำเภอกระบุรี จังหวัดระนอง

ชื่อหมู่บ้าน ชื่อบ้าน

ประเภทบ้าน บ้าน ลักษณะบ้าน

วันเดือนปีที่กำหนดบ้านเลขที่ ลงชื่อ

นายทะเบียน

(นางสาวอรุณ นามนวล)

วันเดือนปีที่พิมพ์ทะเบียนบ้าน 18 พฤษภาคม 2547

- 1

เอกสารใช้สำหรับควบคุมงาน โครงการก่อสร้างถนนคอนกรีตเสริมเหล็กของ อบ. อ. กระบุรี จ. ระนอง ของ ท.จก. น.ร.ต.น.การโยธา ตำบลลำเลียง อำเภอกระบุรี จังหวัดระนอง

6

เล่มที่ 1 รายการบุคคลในบ้านของเลขรหัสประจำบ้าน 8504 สำนักถูกต้อง

ชื่อ น.ส.หยาดพิรุณ โชติอรุณรัตน์ ผู้ช่วยนายทะเบียนอำเภอกระบุรี จังหวัดระนอง

เลขประจำตัวประชาชน 3-8504-00202-35-0 สถานภาพ โสด อายุ 27 ปี เกิดเมื่อ 27/11/83

มารดาผู้ให้กำเนิด ชื่อ ราตรี นางสาวหยาดพิรุณ โชติอรุณรัตน์

บิดาผู้ให้กำเนิด ชื่อ พิทักษ์ 3-8504-00200-67-5 สัญชาติ ไทย

• มาจาก 47 หมู่ที่ 2 ต.ลำเลียง อ.กระบุรี จ.ระนอง

เมื่อ 1 ก.พ. 2565 (นางสาวสมลิลา นามนวล)

•• ไปที่

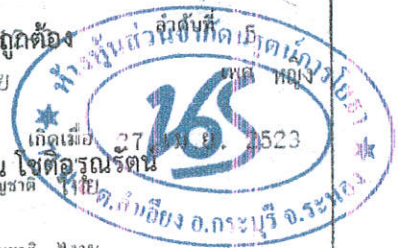

(นายเอกนรินทร์ แก้วประติษฐ์)  
ปลัดเทศบาล ปฏิบัติหน้าที่  
นายกเทศมนตรีตำบลลำเลียง

ผนวก 9



ห้างหุ้นส่วนจำกัด นรุตน์การโยธา

71 หมู่ที่ 6 ตำบลลำเลียง อำเภอกะบุรี จังหวัดระนอง 85110

Tel: 077-860641 , 098-8311750 Fax: 077-860641

E-mail : narut\_001@hotmail.co.th

## หนังสือรับรองวิศวกรรมควบคุมงานประจำโครงการ

วันที่ 26 ธันวาคม 2568

โดยหนังสือฉบับนี้ ข้าพเจ้า นายจักรพงษ์ ไสสุชล อายุ 36 ปี อยู่บ้านเลขที่ 58 หมู่ที่ 8 ตำบลน้ำจืด อำเภอกะบุรี จังหวัดระนอง สหิทธิประกอบวิชาชีพวิศวกรรมควบคุม สาขา โยธา ระดับ ภาควิศวกร ตามใบอนุญาตเลขทะเบียน กย.87788 ขอรับรองว่าข้าพเจ้าเป็นวิศวกรรมการควบคุมงาน โครงการก่อสร้างถนนคอนกรีตเสริมเหล็ก ขยายจันทร์กระจ่าง หมู่ที่ 10 ตำบลลำเลียง อำเภอกะบุรี จังหวัดระนอง ปริมาณงาน กว้าง 5 เมตร ยาว 600 เมตร หนา 0.15 เมตร หรือ มีพื้นที่ผิวถนนคอนกรีตไม่น้อยกว่า 3,000 ตารางเมตร สัญญาจ้างเลขที่ 10/2569 ลงวันที่ 26 ธันวาคม 2568 ของ ห้างหุ้นส่วนจำกัด นรุตน์การโยธา ในสาขาให้ถูกต้องตามหลักวิชาแบบรูป และข้อกำหนดตลอดระยะเวลาก่อสร้าง

เพื่อเป็นหลักฐาน ข้าพเจ้าได้ลงลายมือไว้เป็นสำคัญ

(ลงชื่อ) ..... 4 ..... วิศวกรรมการควบคุมงาน

( นายจักรพงษ์ ไสสุชล )

(ลงชื่อ) ..... 3 ..... ผู้รับจ้าง

( นายนรุตน์ มีสดีติย์ )

ห้างหุ้นส่วนจำกัด นรุตน์การโยธา



(นายเอกนรินทร์ แก้วประดิษฐ์)

ปลัดเทศบาล ปฏิบัติหน้าที่

นายกเทศมนตรีตำบลลำเลียง

เอกสารใช้สำหรับควบคุมงาน โครงการ ยธช. 10 ตำบลลำเลียง อำเภอกะเปอร์ จังหวัดภูเก็ต ของ จ. ภูเก็ต  
ของทางกรมการโยธาโยธา ภูเก็ต

ใบอนุญาตประกอบวิชาชีพวิศวกรรมควบคุม  
Thai Professional Engineering License  
เลขทะเบียนใบอนุญาต (ID) 1-86990-0-133-55-3

นายจักรพงษ์ ไสสุชล  
Title/Name Surname Chakkapong Saisuchol  
Lic. No. ภูเก็ต 88 เลขประจำตัว 304629  
สาขาวิชา (Specialty) วิศวกร (Scale) วิศวกร (Discipline) โยธา (Civil Eng)  
วันที่ออก (Date of Issue) 12 พฤศจิกายน 2021 วันที่หมดอายุ (Date of Expiry) 11 พฤศจิกายน 2569



000022418

สภาวิศวกร  
COUNCIL OF ENGINEERS  
www.coe.or.th



นายจักรพงษ์ ไสสุชล



(นายเอกภรินทร์ แก้วประดิษฐ์)  
ปลัดเทศบาล ปฏิบัติหน้าที่  
นายกเทศมนตรีตำบลลำเลียง

9/4

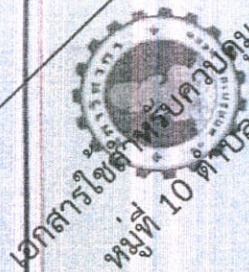

เอกสารใช้สำหรับควบคุมงาน โครงการก่อสร้าง  
หมู่ที่ 10 ตำบลลำเสียง

# สภาวิศวกร

ตามพระราชบัญญัติวิศวกร พ.ศ. ๒๕๕๙  
ออกบังคับใช้เพื่อแสดงข้อเท็จจริง  
นายจักรพงษ์ ไตสุชล  
มีสิทธิประกอบวิชาชีพวิศวกรรมควบคุม  
ระดับภาคีวิศวกร สาขาวิศวกรรมโยธา เท่านั้น  
ตามใบอนุญาตพิเศษเป็นน กย.๙๙๗๙๘๘  
ตั้งแต่วันที่ ๑๓ พฤศจิกายน ๒๕๖๔

(นายจักรพงษ์ ไตสุชล)  
นายกสภาวิศวกร

สำเนาถูกต้อง  
นายจักรพงษ์ ไตสุชล  
เลขที่ใบอนุญาต ๑๖๖๖๖๖๖๖  
สภาวิศวกร



(นายเอกนรินทร์ แก้วประดิษฐ์)  
ปลัดเทศบาล ปฏิบัติหน้าที่  
นายกเทศมนตรีตำบลลำเสียง

เอกสารใช้สำหรับควบคุมงาน โครงการก่อสร้างอาคารเสริมเหล็ก ซอยจันทร์กระจ่าง  
หมู่ที่ 10 ตำบลลำเลียง อำเภอบางขัน จังหวัดนครศรีธรรมราช



สำเนาถูกต้อง

นายจักรพงษ์ ไสสุชล



(นายเอกนรินทร์ แก้วประดิษฐ์)  
ปลัดเทศบาล ปฏิบัติหน้าที่  
นายกเทศมนตรีตำบลลำเลียง

เอกสารใช้สำหรับควบคุมงาน โครงการก่อสร้างถนนคอนกรีตเสริมเหล็ก ขยายถนนสาย ๑๑  
 หมู่ที่ ๑๐ ตำบลลำเลียง อำเภอกะบุรี จังหวัดระนอง  
 ของ พจก. นรุตนาการโยธา เพาะนุช

รวมการเกี่ยวข้องกับ  
 เลขที่ประจำบ้าน 8504-003429-6 ลำดับที่ 5  
 รายชื่อผู้รับ 58 หมู่ที่ 5  
 ตำบลลำเลียง อ. อำเภอกะบุรี จ. ระนอง  
 ชื่อหมู่บ้าน บ้าน  
 ประเภทบ้าน บ้าน  
 วันเดือนปีที่กำหนดบ้านเลขที่

ชื่อผู้รับ นายทะเบียน  
 อักษรย่อ บ้าน  
 ลงชื่อ นายทะเบียน  
 (นายคนย บุตร สุระตะโขง)  
 วันเดือนปีที่พิมพ์ทะเบียนบ้าน 18 สิงหาคม พ.ศ. 2562

เลขที่ 1  
 ชื่อ นายจักรพงษ์ ไส้สุชิต  
 เลขประจำตัวประชาชน 1-8699-00133-55-3 สถานภาพ ว่าง  
 มารดามีก่อนเกิด ชื่อ เพ็ญประภา  
 จดทะเบียนเลข ชื่อ ทวี

8504-003429-6 ลำดับที่ 5  
 สัญชาติ ไทย เขต ๑๖  
 เกิดเมื่อ 15 พ.ค. 2533  
 3-8504-00084-64-1 สัญชาติ ไทย  
 3-8504-00031-97-1 สัญชาติ ไทย

\* หมายเหตุ  
 99 หมู่ที่ 8 ต. ไร่ขมิ้น  
 อ. คลองหอยโข้ง จ. สงขลา เมื่อ 23 ธ.ค. 2562  
 \*\* ไร่สี

สำเนาถูกต้อง  
 (นางสาว นรุตนาการโยธา)  
 นายจักรพงษ์ ไส้สุชิต  
 ต. ลำเลียง อ. กะบุรี จ. ระนอง

ทางหุ้นส่วนจำกัดนรุตนาการโยธา  
 165  
 ๗ พ.ค. ๖๕ ต. ลำเลียง อ. กะบุรี จ. ระนอง

(นายเอกนรินทร์ แก้วประดิษฐ์)  
 ปลัดเทศบาล ปฏิบัติหน้าที่  
 นายกเทศมนตรีตำบลลำเลียง

ผนวก 10

แนวทางปฏิบัติการกำหนดเงื่อนไข หลักเกณฑ์ ประเภทงานก่อสร้าง สูตรและวิธีการคำนวณที่ใช้กับสัญญาแบบปรับราคาได้ (ค่า K) ของการประกวดราคานานาชาติ และกำหนดแนวทางปฏิบัติเพิ่มเติมจากมติคณะรัฐมนตรีเมื่อวันที่ ๒๒ สิงหาคม ๒๕๓๒ กรณีการจ้างเหมาก่อสร้างแบบ Design-and-Build

ตามที่คณะรัฐมนตรีได้มีมติเมื่อวันที่ ๑๕ มิถุนายน ๒๕๕๙ แจ้งตามหนังสือสำนักเลขาธิการคณะรัฐมนตรี ส่วนที่ ๓๖๓๕/ว ๑๙๔ ลงวันที่ ๑๖ มิถุนายน ๒๕๕๙ เห็นชอบเงื่อนไข หลักเกณฑ์ ประเภทงานก่อสร้าง สูตรและวิธีการคำนวณที่ใช้กับสัญญาแบบปรับราคาได้ (ค่า K) ของโครงการก่อสร้างที่มีการจัดจ้างแบบการประกวดราคานานาชาติ และกำหนดแนวทางปฏิบัติเพิ่มเติมจากมติคณะรัฐมนตรีเมื่อวันที่ ๒๒ สิงหาคม ๒๕๓๒ กรณีการจ้างเหมาก่อสร้างแบบ Design-and-Build ตามที่สำนักงานประมาณเสนอ นั้น

สำนักงานประมาณขอเรียนชี้แจงและชักชวนความเข้าใจในการปฏิบัติตามมติคณะรัฐมนตรีดังกล่าวข้างต้น ดังนี้

๑. แนวทางปฏิบัติเพิ่มเติมจากมติคณะรัฐมนตรีเมื่อวันที่ ๒๒ สิงหาคม ๒๕๓๒ กรณีการจัดจ้างงานออกแบบพร้อมก่อสร้าง (Design and Build) เช่น งานก่อสร้างอุโมงค์รถไฟฟ้าใต้ดิน งานระบบวางรถไฟฟ้า เป็นต้น และการจ้างเหมาแบบ Turnkey เป็นงานจ้างเหมาแบบเบ็ดเสร็จ มีรูปแบบและขอบเขตการดำเนินงานครอบคลุมการสำรวจ ออกแบบ และก่อสร้างจนแล้วเสร็จสมบูรณ์โดยผู้รับจ้างรายเดียว ผู้รับจ้างเสนอราคาเป็นราคาเหมารวมไม่มีรายละเอียดบัญชีแสดงปริมาณวัสดุและราคา (Bill of Quantities : B.O.Q.) มีการพิจารณาราคาเมื่อความเสี่ยงต่าง ๆ รวมทั้งเพื่อการผันผวนของราคาวัสดุก่อสร้างและค่าแรงงานที่เกิดขึ้นในอนาคตไว้แล้ว ซึ่งไม่สอดคล้องกับหลักการแนวคิดของการใช้สัญญาแบบปรับราคาได้ที่มีวัตถุประสงค์ในการลดความเสี่ยงของผู้รับจ้างจากความผันผวนของราคาวัสดุก่อสร้าง และป้องกันมิให้ผู้รับจ้างบวกราคาเพื่อการเปลี่ยนแปลงวัสดุไว้ล่วงหน้า จึงไม่สมควรนำเงื่อนไข หลักเกณฑ์ ประเภทงานก่อสร้าง สูตร และวิธีการคำนวณที่ใช้กับสัญญาแบบปรับราคาได้ (ค่า K) ตามนัยมติคณะรัฐมนตรีเมื่อวันที่ ๒๒ สิงหาคม ๒๕๓๒ มาใช้ ไม่ว่าจะเป็นการใช้เงินงบประมาณหรือการใช้เงินกู้ภายในประเทศ/ต่างประเทศ รวมทั้งการประกวดราคานานาชาติ
๒. ส่วนราชการ รัฐวิสาหกิจ องค์กรปกครองส่วนท้องถิ่น องค์กรอิสระ และหน่วยงานอื่นของรัฐ ที่มีโครงการก่อสร้างจัดจ้างแบบประกวดราคานานาชาติ ให้ใช้เงื่อนไข หลักเกณฑ์ ประเภทงานก่อสร้าง สูตร และวิธีการคำนวณที่ใช้กับสัญญาแบบปรับราคาได้ (ค่า K) ให้เป็นมาตรฐานเดียวกัน ดังนี้

ก. เงื่อนไขและหลักเกณฑ์

๑. สัญญาแบบปรับราคาได้นี้ให้ใช้กับงานก่อสร้างที่มีการประกวดราคานานาชาติ (International Bidding) สำหรับการจ้างก่อสร้างที่มีแบบรายละเอียด (Design-Bid-Build) และอยู่ในเงื่อนไขและหลักเกณฑ์ตามที่ได้กำหนดนี้

๒. สัญญาแบบปรับราคาได้นี้ให้ใช้ทั้งในกรณีเพิ่มหรือลดค่างานจากค่างานเดิมตามสัญญาเมื่อดัชนีราคา ซึ่งจัดทำขึ้นโดยกระทรวงพาณิชย์ มีการเปลี่ยนแปลงสูงขึ้น หรือลดลงจากเดิม ขึ้นเมื่อ ๒๘ วันก่อนวันยื่นซองประกวดราคา

๓. การนำสัญญาแบบปรับราคาได้ไปใช้นั้น ผู้ว่าจ้างต้องแจ้งและประกาศให้ผู้รับจ้างทราบ เช่น ในประกาศประกวดราคา และต้องระบุในสัญญาจ้างด้วยว่างานจ้างเหมา นั้น ๆ จะใช้สัญญาแบบปรับราคาได้ พร้อมทั้งกำหนดประเภทของงานก่อสร้าง สูตรและวิธีการคำนวณ ที่ให้มีการปรับเพิ่มหรือลดค่างาน

*(ลายเซ็น)*  
วิจิตร ชัดเจน



(นายเอกนรินทร์ แก้วประดิษฐ์)  
ปลัดเทศบาล ปฏิบัติหน้าที่  
นายกเทศมนตรีตำบลลำเลียง

*(ลายเซ็น)*

ในกรณีที่มิมีงานก่อสร้างหลายประเภทในงานจ้างคราวเดียวกัน จะต้องแยกประเภทงานก่อสร้างแต่ละประเภทให้ชัดเจนตามลักษณะของงานก่อสร้างนั้น ๆ และให้สอดคล้องกับสูตรที่กำหนดไว้

๔. การขอเงินเพิ่มค่างานก่อสร้างตามสัญญาแบบปรับราคาได้นี้ เป็นหน้าที่ของผู้รับจ้างที่จะต้องเรียกร้องภายในกำหนด ๙๐ วัน นับตั้งแต่นั้นตั้งแต่วันที่ผู้ว่าจ้างออกหนังสือรับรองผลงานแล้วเสร็จ (Certificate of Completion) หากพ้นกำหนดนี้ไปแล้วผู้รับจ้างไม่มีสิทธิที่จะเรียกร้องเงินเพิ่มค่างานก่อสร้างจากผู้ว่าจ้างได้อีกต่อไป และในกรณีที่ผู้ว่าจ้างจะต้องเรียกเงินคืนจากผู้รับจ้าง ให้ผู้ว่าจ้างที่เป็นคู่สัญญารับเรียกเงินคืนจากผู้รับจ้างโดยเร็ว หรือให้หักค่างานของงวดต่อไป หรือให้หักเงินจากหลักประกันสัญญา แล้วแต่กรณี

๕. การพิจารณาคำนวณเงินเพิ่มหรือลด และการจ่ายเงินเพิ่มหรือเรียกเงินคืนจากผู้รับจ้างตามเงื่อนไขของสัญญาแบบปรับราคาได้ ต้องได้รับการตรวจสอบและเห็นชอบจากสำนักงบประมาณและให้ถือการพิจารณาวินิจฉัยของสำนักงบประมาณเป็นที่สิ้นสุด

ข. ประเภทงานก่อสร้างและสูตรที่ใช้กับสัญญาแบบปรับราคาได้

ในการพิจารณาเพิ่มหรือลดราคาค่าจ้างเหมาก่อสร้าง ให้คำนวณตามสูตรดังนี้

$$P = (PO) \times (K)$$

กำหนดให้ P = ราคาค่างานต่อหน่วยหรือราคาค่างานเป็นงวดที่จะต้องจ่ายให้ผู้รับจ้าง

PO = ราคาค่างานต่อหน่วยที่ผู้รับจ้างประมูลได้ หรือราคาค่างานเป็นงวดซึ่งระบุไว้ในสัญญาแล้วแต่กรณี

K = ESCALATION FACTOR ที่หักด้วย ๔% เมื่อต้องเพิ่มค่างานหรือบวกเพิ่ม ๔% เมื่อต้องเรียกค่างานคืน

ESCALATION FACTOR K หาได้จากสูตร ซึ่งแบ่งตามประเภทและลักษณะงาน ดังนี้

หมวดที่ ๑ งานอาคาร

งานอาคาร หมายถึง ตัวอาคาร เช่น ที่ทำการ โรงเรียน โรงพยาบาล หอพัก ที่พักอาศัย หอประชุม อัฒจันทร์ ยิมเนเซียม สระว่ายน้ำ โรงอาหาร คลังพัสดุ โรงงาน รั้ว เป็นต้น และให้หมายความ รวมถึง

๑.๑ ไฟฟ้าของอาคารบรรจุจนถึงสายเมนจำหน่าย แต่ไม่รวมถึงหม้อแปลงและระบบไฟฟ้าภายในบริเวณ

๑.๒ ประปาของอาคารบรรจุถึงท่อเมนจำหน่าย แต่ไม่รวมถึงระบบประปาภายในบริเวณ

๑.๓ ระบบท่อหรือระบบสายต่าง ๆ ที่ติดหรือฝังอยู่ในส่วนของอาคาร เช่น ท่อปรับอากาศ ท่อก๊าซ สายไฟฟ้าสำหรับเครื่องปรับอากาศ สายล่อฟ้า ฯลฯ

๑.๔ ทางระบายน้ำของอาคารจนถึงทางระบายน้ำภายนอก

๑.๕ ส่วนประกอบที่จำเป็นสำหรับอาคาร เฉพาะส่วนที่ติดกับอาคารโดยต้องสร้างหรือประกอบพร้อมกับการก่อสร้างอาคาร แต่ไม่รวมถึง เครื่องจักรหรือเครื่องมือกลที่นำมาประกอบหรือติดตั้ง เช่น ลิฟต์ เครื่องคอมพิวเตอร์ เครื่องสูบน้ำ เครื่องปรับอากาศ พัดลม ฯลฯ

๑.๖ ทางเท้ารอบอาคาร ดินถม ดินดัก ห่างจากอาคารโดยรอบไม่เกิน

$$\text{ใช้สูตร } K = 0.025 + 0.015 \text{ It/lo} + 0.0005 \text{ Ct/Co} + 0.0005 \text{ Mt/Mo} + 0.0005 \text{ St/So}$$

*(Handwritten signature)*

(นายเอกนรินทร์ แก้วประดิษฐ์)

ปลัดเทศบาล ปฏิบัติหน้าที่

นายกเทศมนตรีตำบล...



## หมวดที่ ๒ งานดิน

๒.๑ งานดิน หมายถึง การขุดดิน การตักดิน การบดอัดดิน การขุดเปิดหน้าดิน การเกลี่ยบดอัดดิน การขุด-ถมบดอัดแน่นเขื่อน คลอง คันคลอง คันกันน้ำ คันทาง ซึ่งต้องใช้เครื่องจักรเครื่องมือกลปฏิบัติงาน

สำหรับการถมดินให้หมายความถึง การถมดินหรือทรายหรือวัสดุอื่น ที่มีการควบคุมคุณสมบัติของวัสดุนั้น ๆ และมีข้อกำหนดวิธีการถม รวมทั้งมีการบดอัดแน่นโดยใช้เครื่องจักร เครื่องมือกลเพื่อให้ได้มาตรฐานตามที่กำหนดไว้ เช่นเดียวกับงานก่อสร้างถนนหรือเขื่อนชลประทาน

ทั้งนี้ ให้รวมถึงงานประเภท EMBANKMENT, EXCAVATION, SUBBASE, SELECTED MATERIAL, UNTREATED BASE และ SHOULDER

$$\text{ใช้สูตร K} = 0.30 + 0.10 \text{lt/lc} + 0.40 \text{Et/Eo} + 0.20 \text{Ft/Fo}$$

๒.๒ งานหินเรียง หมายถึง งานหินขนาดใหญ่นำมาเรียงกันเป็นชั้นให้เป็นระเบียบ จนได้ความหนาที่ต้องการ โดยในช่องว่างระหว่างหินใหญ่จะแซมด้วยหินย่อยหรือกรวดขนาดต่าง ๆ และทรายให้เต็มช่องว่าง มีการควบคุมคุณสมบัติของวัสดุและมีข้อกำหนดวิธีปฏิบัติโดยใช้เครื่องจักรเครื่องมือกล หรือแรงคน และให้หมายความรวมถึงงานหินทิ้ง งานหินเรียงยาแนว หรืองานหินใหญ่ ที่มีลักษณะคล้ายคลึงกัน เพื่อการป้องกันการกัดเซาะพังทลายของลาดตลิ่งและท้องลำน้ำ

$$\text{ใช้สูตร K} = 0.40 + 0.20 \text{lt/lc} + 0.20 \text{Mt/Mo} + 0.20 \text{Ft/Fo}$$

๒.๓ งานเจาะระเบิดหิน หมายถึง งานเจาะระเบิดหินทั่ว ๆ ไป ระยะทางขนย้ายไป - กลับ ประมาณไม่เกิน ๒ กิโลเมตร ยกเว้นงานเจาะระเบิดอุโมงค์ซึ่งต้องใช้เทคนิคขั้นสูง

$$\text{ใช้สูตร K} = 0.44 + 0.14 \text{lt/lc} + 0.10 \text{Mt/Mo} - 0.20 \text{Et/Eo} + 0.10 \text{Ft/Fo}$$

## หมวดที่ ๓ งานทาง

๓.๑ งานผิวทาง PRIME COAT, TACK COAT, SEAL COAT

$$\text{ใช้สูตร K} = 0.30 + 0.40 \text{At/Ao} + 0.20 \text{Et/Eo} + 0.10 \text{Ft/Fo}$$

๓.๒ งานผิวทาง SURFACE TREATMENT SLURRY SEAL

$$\text{ใช้สูตร K} = 0.30 + 0.10 \text{Mt/Mo} + 0.30 \text{At/Ao} + 0.20 \text{Et/Eo} + 0.10 \text{Ft/Fo}$$

๓.๓ งานผิวทาง ASPHALTIC CONCRETE, PENETRATION MACADAM

$$\text{ใช้สูตร K} = 0.30 + 0.10 \text{Mt/Mo} + 0.40 \text{At/Ao} + 0.10 \text{Et/Eo} + 0.10 \text{Ft/Fo}$$

๓.๔ งานผิวถนนคอนกรีตเสริมเหล็ก หมายถึง ผิวถนนคอนกรีตที่ใช้เหล็กเสริมซึ่งประกอบด้วย ตะแกรงเหล็กเส้นหรือตะแกรงลวดเหล็กกล้าเชื่อมติด (WELDED STEEL WIRE FARRIC) เหล็กเดี่ยว (DOWEL BAR) เหล็กยึด (DEFORMED TIE BAR) และรอยต่อต่าง ๆ (JOINT) ทั้งนี้ ให้หมายความรวมถึงแผ่นพื้นคอนกรีตเสริมเหล็กบริเวณคอคสะพาน (R.C BRIDGE APPROACH) ด้วย

$$\text{ใช้สูตร K} = 0.30 + 0.10 \text{lt/lc} + 0.34 \text{Ct/Co} + 0.10 \text{Mt/Mo} + 0.16 \text{Et/Eo}$$

  
(นายเอกนรินทร์ แก้วประดิษฐ์)

ปลัดเทศบาล ปฏิบัติหน้าที่

นายกเทศมนตรีตำบลลำเลียง





๓.๕ งานท่อระบายน้ำคอนกรีตเสริมเหล็กและงานบ่อพัก หมายถึง ท่อคอนกรีตเสริมเหล็กสำหรับงานระบายน้ำ (PRECAST REINFORCED CONCRETE DRAINAGE PIPE) งานวางระบายน้ำคอนกรีตเสริมเหล็ก งานดาดคอนกรีตเสริมเหล็กวางระบายน้ำและบริเวณลาดคอสะพาน รวมทั้งงานบ่อพักคอนกรีตเสริมเหล็กและงานคอนกรีตเสริมเหล็กอื่นที่มีรูปแบบและลักษณะงานคล้ายคลึงกัน เช่น งานบ่อพัก (MANHOLE) ท่อร้อยสายโทรศัพท์ ท่อร้อยสายไฟฟ้า เป็นต้น

$$\text{ใช้สูตร } K = 0.35 + 0.20 \text{ It/Io} + 0.15 \text{ Ct/Co} + 0.15 \text{ Mt/Mo} + 0.15 \text{ St/So}$$

๓.๖ งานโครงสร้างคอนกรีตเสริมเหล็กและงานเชื่อมกันตลิ่ง หมายถึง สะพานคอนกรีตเสริมเหล็ก โครงสร้างฐานรากคอนกรีตเสริมเหล็กคอสะพาน (R.C BEARING UNIT) ท่อเหลี่ยมคอนกรีตเสริมเหล็ก (R.C.BOX CULVERT) หอตั้งน้ำโครงสร้างคอนกรีตเสริมเหล็ก เชื่อมกันตลิ่งคอนกรีตเสริมเหล็ก ท่าเทียบเรือคอนกรีตเสริมเหล็กและสิ่งก่อสร้างอื่นที่มีลักษณะคล้ายคลึงกัน

$$\text{ใช้สูตร } K = 0.30 + 0.10 \text{ It/Io} + 0.15 \text{ Ct/Co} + 0.20 \text{ Mt/Mo} + 0.15 \text{ St/So}$$

๓.๗ งานโครงสร้างเหล็ก หมายถึง สะพานเหล็กสำหรับคนเดินข้ามถนน โครงเหล็กสำหรับติดตั้งป้ายจราจรชนิดแขวนสูง เสาไฟฟ้าแรงสูง เสาวิทยุ เสาโทรทัศน์ หรืองานโครงสร้างอื่น ที่มีลักษณะคล้ายคลึงกัน แต่ไม่รวมถึงงานติดตั้งเสาโครงเหล็กสายส่งของการไฟฟ้าฝ่ายผลิตแห่งประเทศไทย

$$\text{ใช้สูตร } K = 0.25 + 0.10 \text{ It/Io} + 0.05 \text{ Ct/Co} + 0.20 \text{ Mt/Mo} + 0.40 \text{ St/So}$$

หมวดที่ ๔ งานชลประทาน

๔.๑ งานอาคารชลประทานไม่รวมบานเหล็ก หมายถึง อาคารคอนกรีตเสริมเหล็กชนิดต่าง ๆ ที่ก่อสร้างในแนวคลองส่งน้ำหรือคลองระบายน้ำ เพื่อควบคุมระดับและหรือปริมาณน้ำ ได้แก่ ท่อระบายน้ำ บ่าดักรางเท สะพานน้ำ ท่อลอด ไซฟอน และอาคารชลประทานชนิดอื่น ๆ ที่ไม่มีบานระบายเหล็ก แต่ไม่รวมถึงงานอาคารชลประทานขนาดใหญ่ เช่น ฝาย ทางระบายน้ำล้น หรืออาคารชลประทานประกอบของ เขื่อน เป็นต้น

$$\text{ใช้สูตร } K = 0.40 + 0.20 \text{ It/Io} + 0.10 \text{ Ct/Co} + 0.10 \text{ Mt/Mo} + 0.20 \text{ St/So}$$

๔.๒ งานอาคารชลประทานรวมบานเหล็ก หมายถึง อาคารคอนกรีตเสริมเหล็กชนิดต่าง ๆ ที่ก่อสร้างในแนวคลองส่งน้ำหรือคลองระบายน้ำ เพื่อควบคุมระดับและหรือปริมาณน้ำ ได้แก่ ท่อส่งน้ำเข้ามา ท่อระบายน้ำ ประตูระบายน้ำ อาคารอัดน้ำ ท่อลอดและอาคารชลประทานชนิดต่าง ๆ ที่มีบานระบายน้ำ แต่ไม่รวมถึงงานอาคารชลประทานขนาดใหญ่ เช่น ฝาย ทางระบายน้ำล้น หรืออาคารชลประทานประกอบของเขื่อน เป็นต้น

$$\text{ใช้สูตร } K = 0.35 + 0.20 \text{ It/Io} + 0.10 \text{ Ct/Co} + 0.10 \text{ Mt/Mo} + 0.25 \text{ St/So}$$

๔.๓ งานบานระบาย TRASHRACK และ STEEL LINER หมายถึง บานระบายเหล็กเครื่องก้วาน และโครงยก รวมทั้ง BULK HEAD GATE และงานท่อเหล็ก

$$\text{ใช้สูตร } K = 0.35 + 0.20 \text{ It/Io} + 0.45 \text{ Gt/Go}$$

๔.๔ งานเหล็กเสริมคอนกรีต และ ANCHOR BAR หมายถึง เหล็กเสริมในงานคอนกรีต และเหล็ก ANCHOR BAR ของงานฝาย ทางระบายน้ำล้น หรืออาคารชลประทานประกอบของเขื่อน เป็นต้น

$$\text{ใช้สูตร } K = 0.25 + 0.15 \text{ It/Io} + 0.20 \text{ St/So}$$

(นายเอกภรรินทร์ แก้วประดิษฐ์)

ปลัดเทศบาล ปฏิบัติหน้าที่

นายกเทศมนตรีตำบลลำบัวใหญ่



๔.๕ งานคอนกรีตไม่รวมเหล็กและคอนกรีตคาคดลอง หมายถึง งานคอนกรีตเสริมเหล็กที่หักส่วนของเหล็กออกมาแยกคำนวณต่างหากของงานฝ้าย ทางระบายน้ำล้นหรืออาคารชลประทานประกอบของเขื่อนซึ่งมีสัญญาแยกจ่ายเฉพาะงานคอนกรีตดังกล่าวเท่านั้น

$$\text{ใช้สูตร } K = 0.๔๐ + 0.๑๕lt/l๐ + 0.๒๕Ct/Co + 0.๒๐Mt/M๐$$

๔.๖ งานเจาะ หมายถึง การเจาะพร้อมทั้งฝังท่อกรุขนาดรูในไม่น้อยกว่า ๔๘ มิลลิเมตร ในชั้นดินหินผุหรือหินที่แตกหัก เพื่ออัดฉีดน้ำปูน และให้รวมถึงงานซ่อมแซมฐานรากอาคารชลประทาน ถนนและอาคารต่าง ๆ โดยการอัดฉีดน้ำปูน

$$\text{ใช้สูตร } K = 0.๔๐ + 0.๒๐lt/l๐ + 0.๑๐Mt/M๐ + 0.๒๐Et/E๐ + 0.๑๐Ft/F๐$$

๔.๗ งานอัดฉีดน้ำปูน ค่าอัดฉีดน้ำปูนจะเพิ่มหรือลด ให้เฉพาะราคาซีเมนต์ที่เปลี่ยนแปลงตามดัชนีราคาของซีเมนต์ ที่กระทรวงพาณิชย์จัดทำขึ้น ในเดือนที่ส่งงานแต่ละงวด กับเดือนที่ ๒๘ วันก่อนวันยื่นซองประกวดราคา

#### หมวดที่ ๕ งานระบบสาธารณูปโภค

##### ๕.๑ งานวางท่อ AC และ PVC

๕.๑.๑ ในกรณีที่ผู้ว่าจ้างเป็นผู้จัดหาท่อและหรืออุปกรณ์ให้

$$\text{ใช้สูตร } K = 0.๕๐ + 0.๒๕lt/l๐ + 0.๒๕Mt/M๐$$

๕.๑.๒ ในกรณีที่ผู้รับจ้างเป็นผู้จัดหาท่อ AC และหรืออุปกรณ์

$$\text{ใช้สูตร } K = 0.๕๐ + 0.๑๐lt/l๐ + 0.๑๐Mt/M๐ + 0.๕๐ACt/AC๐$$

๕.๑.๓ ในกรณีที่ผู้รับจ้างเป็นผู้จัดหาท่อ PVC และหรืออุปกรณ์

$$\text{ใช้สูตร } K = 0.๕๐ + 0.๑๐lt/l๐ + 0.๑๐Mt/M๐ + 0.๕๐PVct/PVC๐$$

##### ๕.๒ งานวางท่อเหล็กเหนียวและท่อ HYDENSITY POLYETHYLENE

๕.๒.๑ ในกรณีที่ผู้ว่าจ้างเป็นผู้จัดหาท่อและหรืออุปกรณ์ให้

$$\text{ใช้สูตร } K = 0.๕๐ + 0.๑๐lt/l๐ + 0.๑๕ Mt/M๐ + 0.๒๐Et/E๐ + 0.๑๕Ft/F๐$$

๕.๒.๒ ในกรณีที่ผู้รับจ้างเป็นผู้จัดหาท่อเหล็กเหนียวและหรืออุปกรณ์และให้รวมถึงงาน

#### TRANSMISSION CONDUIT

$$\text{ใช้สูตร } K = 0.๕๐ + 0.๑๐lt/l๐ + 0.๑๐Mt/M๐ + 0.๑๐Et/E๐ + 0.๓๐GIpt/GIP๐$$

๕.๒.๓ ในกรณีที่ผู้รับจ้างเป็นผู้จัดหาท่อ HYDENSITY POLYETHYLENE และหรืออุปกรณ์

$$\text{ใช้สูตร } K = 0.๕๐ + 0.๑๐lt/l๐ + 0.๑๐Mt/M๐ + 0.๓๐PET/PE๐$$

##### ๕.๓ งานปรับปรุงระบบอุโมงค์ส่งน้ำและงาน SECONDARY LINING

$$\text{ใช้สูตร } K = 0.๕๐ + 0.๑๐lt/l๐ + 0.๑๕Et/E๐ + 0.๓๕ GIpt/GIP๐$$

##### ๕.๔ งานวางท่อ PVC หุ้มด้วยคอนกรีต

$$\text{ใช้สูตร } K = 0.๓๐ + 0.๑๐lt/l๐ + 0.๒๐ Ct/Co + 0.๑๕Mt/M๐ + 0.๑๕S๐/S๐ + 0.๓๐PVct/PVC๐$$

##### ๕.๕ งานวางท่อ PVC กลบทราย

$$\text{ใช้สูตร } K = 0.๒๕ + 0.๐๕lt/l๐ + 0.๐๕Mt/M๐ + 0.๒๕PVct/PVC๐$$



(นายเอกนรินทร์ แก้วประติษฐ์)

ปลัดเทศบาล ปฏิบัติหน้าที่

๑/๒

๕.๖ งานวางท่อเหล็กอาบสังกะสี

$$\text{ใช้สูตร } K = 0.25 + 0.25It/10 + 0.50GIpt/GIPo$$

ประเภทงานและสูตรต่อไปนี้ใช้เฉพาะงานก่อสร้างของการไฟฟ้าฝ่ายผลิตแห่งประเทศไทยเท่านั้น

๕.๗ งานก่อสร้างระบบสายส่งแรงสูงและสถานีไฟฟ้าย่อย

๕.๗.๑ งานติดตั้งเสาโครงเหล็กสายส่งและอุปกรณ์ รวมทั้งงานติดตั้งอุปกรณ์ไฟฟ้าสถานี

ไฟฟ้าย่อย

สำหรับงานติดตั้งเสาโครงเหล็กสายส่งและอุปกรณ์ ประกอบด้วยลักษณะงานดังนี้ คือ PRELIMINARY WORK (ยกเว้น BOUNDARY POST), TOWERS, INSULATOR STRING AND OVERHEAD GROUND WIRE ASSEMBLIES, CONDUCTOR AND OVERHEAD GROUND WIRE STRINGING, LINE ACCESSORIES, GROUNDING MATERIALS

สำหรับงานติดตั้งอุปกรณ์ไฟฟ้าสถานีไฟฟ้าย่อย หมายถึง เฉพาะการติดตั้งอุปกรณ์ไฟฟ้าเท่านั้น

$$\text{ใช้สูตร } K = 0.60 + 0.25It/10 + 0.15 Ft/Fo$$

๕.๗.๒ งานก่อสร้างฐานรากเสาไฟฟ้า (TOWER FOUNDATION) และงานติดตั้ง BOUNDARY POST

$$\text{ใช้สูตร } K = 0.35 + 0.20It/10 + 0.20Ct/Co + 0.10St/So + 0.15Ft/Fo$$

๕.๗.๓ งานก่อสร้างฐานรากอุปกรณ์ไฟฟ้าสถานีไฟฟ้าย่อย

$$\text{ใช้สูตร } K = 0.50 + 0.20It/10 + 0.15Ct/Co + 0.15St/So$$

๕.๘ งานหล่อและตอกเสาเข็มคอนกรีตอัดแรง

๕.๘.๑ งานเสาเข็มคอนกรีตอัดแรง

$$\text{ใช้สูตร } K = 0.35 + 0.15It/10 + 0.20Ct/Co + 0.10St/So$$

๕.๘.๒ งานเสาเข็มแบบ CAST IN PLACE

$$\text{ใช้สูตร } K = 0.30 + 0.10It/10 + 0.25Ct/Co + 0.15St/So$$

ประเภทงานและสูตรต่อไปนี้ใช้เฉพาะงานก่อสร้างของการไฟฟ้าส่วนภูมิภาคเท่านั้น

๕.๙ งานก่อสร้างสายส่งแรงสูงระบบแรงดัน ๒๙ - ๑๑๕ KV.

๕.๙.๑ ในกรณีที่ผู้ว่าจ้างเป็นผู้จัดหาวัสดุและหรืออุปกรณ์ให้

$$\text{ใช้สูตร } K = 0.80 + 0.05 It/10 + 0.10Mt/Mo + 0.05Ft/Fo$$

๕.๙.๒ ในกรณีที่ผู้รับจ้างเป็นผู้จัดหาวัสดุหรืออุปกรณ์

$$\text{ใช้สูตร } K = 0.45 + 0.05It/10 + 0.10Mt/Mo + 0.05Ft/Fo + 0.25Wt/Wo$$

  
(นายเอกนรินทร์ แก้วประดิษฐ์)  
ปลัดเทศบาล ปฏิบัติหน้าที่  
นายกเทศมนตรีตำบลลำเลียง



ดัชนีราคาที่ใช้คำนวณตามสูตรที่ใช้กับสัญญาแบบปรับราคาได้ จัดทำขึ้นโดยกระทรวงพาณิชย์

- K = ESCALATION FACTOR
- It = ดัชนีราคาผู้บริโภคทั่วประเทศ ในเดือนที่ส่งงานแต่ละงวด
- Io = ดัชนีราคาผู้บริโภคทั่วประเทศ ในเดือนที่ ๒๘ วันก่อนวันยื่นของประกวดราคา
- Ct = ดัชนีราคาซีเมนต์ ในเดือนที่ส่งงานแต่ละงวด
- Co = ดัชนีราคาซีเมนต์ ในเดือนที่ ๒๘ วันก่อนวันยื่นของประกวดราคา
- Mt = ดัชนีราคาวัสดุก่อสร้าง (ไม่รวมเหล็กและซีเมนต์) ในเดือนที่ส่งงานแต่ละงวด
- Mo = ดัชนีราคาวัสดุก่อสร้าง (ไม่รวมเหล็กและซีเมนต์) ในเดือนที่ ๒๘ วันก่อนวันยื่นของประกวดราคา
- St = ดัชนีราคาเหล็ก ในเดือนที่ส่งงานแต่ละงวด
- So = ดัชนีราคาเหล็ก ในเดือนที่ ๒๘ วันก่อนวันยื่นของประกวดราคา
- Gt = ดัชนีราคาเหล็กแผ่นเรียบที่ผลิตในประเทศ ในเดือนที่ส่งงานแต่ละงวด
- Go = ดัชนีราคาเหล็กแผ่นเรียบที่ผลิตในประเทศ ในเดือนที่ ๒๘ วันก่อนวันยื่นของประกวดราคา
- At = ดัชนีราคาแอสฟัลท์ ในเดือนที่ส่งงานแต่ละงวด
- Ao = ดัชนีราคาแอสฟัลท์ ในเดือนที่ ๒๘ วันก่อนวันยื่นของประกวดราคา
- Et = ดัชนีราคาเครื่องจักรกลและบริภัณฑ์ ในเดือนที่ส่งงานแต่ละงวด
- Eo = ดัชนีราคาเครื่องจักรกลและบริภัณฑ์ ในเดือนที่ ๒๘ วันก่อนวันยื่นของประกวดราคา
- Ft = ดัชนีราคาน้ำมันดีเซลหมุนเร็ว ในเดือนที่ส่งงานแต่ละงวด
- Fo = ดัชนีราคาน้ำมันดีเซลหมุนเร็ว ในเดือนที่ ๒๘ วันก่อนวันยื่นของประกวดราคา
- ACt = ดัชนีราคาท่อซีเมนต์ใยหิน ในเดือนที่ส่งงานแต่ละงวด
- ACo = ดัชนีราคาท่อซีเมนต์ใยหิน ในเดือนที่ ๒๘ วันก่อนวันยื่นของประกวดราคา
- PVCt = ดัชนีราคาท่อ PVC ในเดือนที่ส่งงานแต่ละงวด
- PVCo = ดัชนีราคาท่อ PVC ในเดือนที่ ๒๘ วันก่อนวันยื่นของประกวดราคา
- GIPt = ดัชนีราคาท่อเหล็กอบสังกะสี ในเดือนที่ส่งงานแต่ละงวด
- GIPo = ดัชนีราคาท่อเหล็กอบสังกะสี ในเดือนที่ ๒๘ วันก่อนวันยื่นของประกวดราคา
- PEt = ดัชนีราคาท่อ HYDENSITY POLYETHYLENE ในเดือนที่ส่งงานแต่ละงวด
- PEo = ดัชนีราคาท่อ HYDENSITY POLYETHYLENE ในเดือนที่ ๒๘ วันก่อนวันยื่นของประกวดราคา
- Wt = ดัชนีราคาสายไฟฟ้า ในเดือนที่ส่งงานแต่ละงวด
- Wo = ดัชนีราคาสายไฟฟ้า ในเดือนที่ ๒๘ วันก่อนวันยื่นของประกวดราคา



(นายเอกนรินทร์ แก้วประดิษฐ์)  
ปลัดเทศบาล ปฏิบัติหน้าที่  
นายกเทศมนตรีตำบลลำเลียง

๑๗

ค. วิธีการคำนวณที่ใช้กับสัญญาแบบปรับราคาได้

๑. การคำนวณค่า K จากสูตรตามลักษณะงานนั้น ๆ ให้ใช้ตัวเลขดัชนีราคาวัสดุก่อสร้าง ของกระทรวงพาณิชย์ โดยใช้ฐานของปี ๒๕๓๐ เป็นเกณฑ์ในการคำนวณ

๒. การคำนวณค่า K สำหรับกรณีที่มิ้งงานก่อสร้างหลายประเภทรวมอยู่ในสัญญาเดียวกัน จะต้องแยกค่างานก่อสร้างแต่ละประเภทให้ชัดเจนตามลักษณะของงานนั้นและให้สอดคล้องกับสูตรที่ได้กำหนดไว้

๓. การคำนวณหาค่า K กำหนดให้ใช้เลขทศนิยม ๓ ตำแหน่งทุกขั้นตอนโดยไม่มีการตัดเศษ และกำหนดให้ทำเลขสัมพันธ์ (เปรียบเทียบ) ให้เป็นผลสำเร็จก่อน แล้วจึงนำผลลัพธ์ไปคูณกับตัวเลขคงที่ หน้าเลขสัมพันธ์ นั้น

๔. ให้พิจารณาเงินเพิ่มหรือลดราคาค่างานจากราคาที่ผู้รับจ้างทำสัญญาตกลงกับผู้ว่าจ้าง เมื่อค่า K ตามสูตรสำหรับงานก่อสร้างนั้น ๆ ในเดือนที่ส่งมอบงานมีค่าเปลี่ยนแปลงไปจากค่า K ในเดือนที่ ๒๘ วันก่อนวันยื่นซองประกวดราคามากกว่า ๔% ขึ้นไป โดยนำเฉพาะส่วนที่เกิน ๔% มาคำนวณปรับเพิ่มหรือลดค่างานแล้วแต่กรณี (โดยไม่คิด ๔% แรกให้)

กรณีงานเพิ่มเติม หากมีการตกลงราคาใหม่โดยราคาต่อหน่วยเปลี่ยนแปลงไปจากเดิม การคำนวณค่า K ให้ใช้วันที่ตกลงราคาใหม่แทนการใช้เดือนที่ ๒๘ วันก่อนวันยื่นซองประกวดราคา

๕. ในกรณีที่ผู้รับจ้างไม่สามารถทำการก่อสร้างให้แล้วเสร็จตามระยะเวลาในสัญญา โดยเป็นความผิดของผู้รับจ้าง ค่า K ตามสูตรต่าง ๆ ที่จะนำมาใช้ในการคำนวณค่างานให้ใช้ค่า K ของเดือนสุดท้าย ตามอายุสัญญา หรือค่า K ของเดือนที่ส่งมอบงานจริง แล้วแต่ที่ว่าค่า K ตัวใดจะมีค่าน้อยกว่า

๖. การจ่ายเงินแต่ละงวดให้จ่ายค่าจ้างงานที่ผู้รับจ้างทำได้แต่ละงวดตามสัญญาไปก่อน ส่วนค่างานเพิ่มหรือค่างานลดลงซึ่งจะคำนวณได้ต่อเมื่อทราบดัชนีราคาวัสดุก่อสร้างซึ่งนำมาคำนวณหาค่า K ของเดือนที่ส่งมอบงานงวดนั้น ๆ เป็นที่แน่นอนแล้ว เมื่อคำนวณเงินเพิ่มได้ให้ขอทำความตกลงเรื่องการเงิน กับสำนักงานงบประมาณ



(นายเอกนรินทร์ แก้วประดิษฐ์)  
ปลัดเทศบาล ปฏิบัติหน้าที่  
นายกเทศมนตรีตำบลลำเลียง

๑๖๖