

สัญญาจ้างก่อสร้าง

สัญญาเลขที่ ๑๒/๒๕๖๙

สัญญาฉบับนี้ทำขึ้น ณ เทศบาลตำบลลำเลียง ตำบลลำเลียง อำเภอกระบุรี จังหวัดระนอง เมื่อวันที่ ๒ กุมภาพันธ์ ๒๕๖๙ ระหว่าง เทศบาลตำบลลำเลียง โดย นายเอกนรินทร์ แก้วประดิษฐ์ ปลัดเทศบาล ปฏิบัติหน้าที่ นายกเทศมนตรีตำบลลำเลียง ซึ่งต่อไปในสัญญานี้เรียกว่า "ผู้ว่าจ้าง" ฝ่ายหนึ่ง กับ บริษัท กระบุรีเมืองใหม่ จำกัด ซึ่งจดทะเบียนเป็นนิติบุคคล ณ สำนักงานทะเบียนหุ้นส่วนบริษัท จังหวัดระนอง กรมพัฒนาธุรกิจการค้า กระทรวงพาณิชย์ มีสำนักงานใหญ่อยู่เลขที่ ๑๙๙/๒ หมู่ ๒ ตำบลน้ำจืด อำเภอกระบุรี จังหวัดระนอง โดย นางสาวพรพิมล อินสุทน ผู้มีอำนาจลงนามผูกพันนิติบุคคลปรากฏตามหนังสือรับรองของ สำนักงานทะเบียนหุ้นส่วนบริษัท จังหวัดระนอง กรมพัฒนาธุรกิจการค้า กระทรวงพาณิชย์ ที่ รน.๐๐๐๐๐๑ ลงวันที่ ๕ มกราคม ๒๕๖๙ แนบท้ายสัญญานี้ ซึ่งต่อไปในสัญญานี้เรียกว่า "ผู้รับจ้าง" อีกฝ่ายหนึ่ง คู่สัญญาได้ตกลงกันมีข้อความดังต่อไปนี้

ข้อ ๑. ข้อตกลงว่าจ้าง

ผู้ว่าจ้างตกลงจ้างและผู้รับจ้างตกลงรับจ้างทำงาน โครงการก่อสร้างถนนคอนกรีตเสริมเหล็ก ขอยห้วย ตาสี หมู่ที่ ๒ ปริมาณงาน กว้าง ๓.๕ เมตร ยาว ๖๖๐ เมตร หนา ๐.๑๕ เมตร หรือมีพื้นผิวถนนคอนกรีตไม่น้อยกว่า ๒,๓๑๐ ตารางเมตร องค์การบริหารส่วนตำบลลำเลียง อำเภอกระบุรี จังหวัดระนอง ด้วยวิธีประกวดราคาอิเล็กทรอนิกส์ (e-bidding) ณ ขอยห้วยตาสี หมู่ที่ ๒ ตำบลลำเลียง อำเภอกระบุรี จังหวัดระนอง ตามข้อกำหนดและเงื่อนไขแห่งสัญญานี้รวมทั้งเอกสารแนบท้ายสัญญา

ผู้รับจ้างตกลงที่จะจัดหาแรงงานและวัสดุ เครื่องมือเครื่องใช้ ตลอดจนอุปกรณ์ต่างๆ ชนิดดีเพื่อใช้ในการจ้างตามสัญญานี้

ข้อ ๒. เอกสารอันเป็นส่วนหนึ่งของสัญญา

เอกสารแนบท้ายสัญญาดังต่อไปนี้ให้ถือเป็นส่วนหนึ่งของสัญญานี้

๒.๑ ผนวก ๑ แบบรูปรายการก่อสร้าง

จำนวน ๑๘ (สิบแปด) หน้า

๒.๒ ผนวก ๒ ใบแจ้งปริมาณงานและราคา

จำนวน ๒ (สอง) หน้า

๒.๓ ผนวก ๓ ใบเสนอราคา

จำนวน ๒ (สอง) หน้า

๒.๔ ผนวก ๔ หนังสือรับรองจดทะเบียนนิติบุคคลและอื่นๆ

จำนวน ๙ (เก้า) หน้า

๒.๕ ผนวก ๕ สำเนาบัตรประชาชน, สำเนาทะเบียนบ้าน

จำนวน ๑ (หนึ่ง) หน้า

(ลงชื่อ).....ผู้ว่าจ้าง

(นายเอกนรินทร์ แก้วประดิษฐ์)

ปลัดเทศบาล ปฏิบัติหน้าที่

นายกเทศมนตรีตำบลลำเลียง

(ลงชื่อ).....ผู้รับจ้าง

(นางสาวพรพิมล

อินสุทน)

กรรมการผู้จัดการ



๒.๖	ผนวก ๖ สำเนาใบสำคัญการจดทะเบียนพาณิชย์, สำเนาใบทะเบียนภาษีมูลค่าเพิ่ม (ภพ.๒๐)	จำนวน ๒ (สอง) หน้า
๒.๗	ผนวก ๗ หนังสือรับรองผลงาน	จำนวน ๑ (หนึ่ง) หน้า
๒.๘	ผนวก ๘ หนังสือรับรองของช่างผู้ควบคุมงานก่อสร้างประจำโครงการ	จำนวน ๔ (สี่) หน้า
๒.๙	ผนวก ๙ หนังสือรับรองวิศวกรควบคุมงานประจำโครงการ	จำนวน ๔ (สี่) หน้า
๒.๑๐	ผนวก ๑๐ สูตรการปรับราคาค่างานก่อสร้าง(ค่าK)	จำนวน ๘ (แปด) หน้า

ความใดในเอกสารแนบท้ายสัญญาที่ขัดหรือแย้งกับข้อความในสัญญานี้ ให้ใช้ข้อความในสัญญานี้ บังคับ และในกรณีที่เอกสารแนบท้ายสัญญาขัดแย้งกันเอง ผู้รับจ้างจะต้องปฏิบัติตามคำวินิจฉัยของผู้ว่าจ้าง คำวินิจฉัยของผู้ว่าจ้างให้ถือเป็นที่สุด และผู้รับจ้างไม่มีสิทธิเรียกร้องค่าจ้าง ค่าเสียหายหรือค่าใช้จ่ายใดๆ เพิ่มเติมจากผู้ว่าจ้างทั้งสิ้น

ข้อ ๓. หลักประกันการปฏิบัติตามสัญญา

ในขณะที่ทำสัญญานี้ผู้รับจ้างได้นำหลักประกันเป็น หนังสือค้ำประกันของธนาคาร เป็นจำนวนเงิน ๘๑,๕๐๐.๐๐ บาท (แปดหมื่นหนึ่งพันห้าร้อยบาทถ้วน) ซึ่งเท่ากับร้อยละ ๕ (ห้า) ของราคาค่าจ้างตามสัญญา มามอบให้แก่ผู้ว่าจ้างเพื่อเป็นหลักประกันการปฏิบัติตามสัญญานี้

กรณีผู้รับจ้างใช้หนังสือค้ำประกันมาเป็นหลักประกันการปฏิบัติตามสัญญา หนังสือค้ำประกันดังกล่าว จะต้องออกโดยธนาคารที่ประกอบกิจการในประเทศไทย หรือโดยบริษัทเงินทุนหรือบริษัทเงินทุนหลักทรัพย์ที่ได้รับอนุญาตให้ประกอบกิจการเงินทุนเพื่อการพาณิชย์และประกอบธุรกิจ ค้ำประกันตามประกาศของธนาคารแห่งประเทศไทย ตามรายชื่อบริษัทเงินทุนที่ธนาคารแห่งประเทศไทยแจ้งเวียนให้ทราบตามแบบที่คณะกรรมการนโยบายการจัดซื้อจัดจ้างและการบริหารพัสดุภาครัฐกำหนดหรืออาจเป็นหนังสือค้ำประกันอิเล็กทรอนิกส์ตามวิธีการที่กรมบัญชีกลางกำหนดก็ได้ และจะต้องมีอายุการค้ำประกันตลอดไปจนกว่าผู้รับจ้างพ้นข้อผูกพันตามสัญญานี้

หลักประกันที่ผู้รับจ้างนำมามอบให้ตามวรรคหนึ่ง จะต้องมียุครอบคลุมความรับผิดชอบทั้งปวงของผู้รับจ้างตลอดอายุสัญญา ถ้าหลักประกันที่ผู้รับจ้างนำมามอบให้ดังกล่าวลดลงหรือเสื่อมค่าลง หรือมีอายุไม่ครอบคลุมถึงความรับผิดชอบของผู้รับจ้างตลอดอายุสัญญา ไม่ว่าจะด้วยเหตุใดๆ ก็ตาม รวมถึงกรณี ผู้รับจ้างส่งมอบงานล่าช้าเป็นเหตุให้ระยะเวลาแล้วเสร็จหรือวันครบกำหนดความรับผิดชอบในความชำรุดบกพร่องตามสัญญาเปลี่ยนแปลงไป ไม่ว่าจะเกิดขึ้นคราวใด ผู้รับจ้างต้องหาหลักประกันใหม่หรือหลักประกันเพิ่มเติมให้มีจำนวนครบถ้วนตามวรรคหนึ่งมามอบให้แก่ผู้ว่าจ้างภายใน ๗ (เจ็ด) วัน นับถัดจากวันที่ได้รับแจ้งเป็นหนังสือจากผู้ว่าจ้าง

(ลงชื่อ).....ผู้ว่าจ้าง

(นายเอกนรินทร์ แก้วประดิษฐ์)

ปลัดเทศบาล ปฏิบัติหน้าที่

นายกเทศมนตรีตำบลลำเลียง

(ลงชื่อ).....

(นางสาวพรพิมล อินสุทนต์)

กรรมการผู้จัดการ

ที่ระบุงเมืองใหม่ จำกัด



หลักประกันที่ผู้รับจ้างนำมามอบไว้ตามข้อนี้ ผู้ว่าจ้างจะคืนให้แก่ผู้รับจ้าง โดยไม่มีดอกเบี้ย เมื่อผู้รับจ้างพ้นจากข้อผูกพัน และความรับผิดชอบทั้งปวงตามสัญญาแล้ว

ข้อ ๔ (ข) ค่าจ้างและการจ่ายเงิน

ผู้ว่าจ้าง ตกลงจ่าย และผู้รับจ้างตกลงรับเงินค่าจ้างจำนวนเงิน ๑,๖๓๐,๐๐๐.๐๐ บาท (หนึ่งล้านหกแสนสามหมื่นบาทถ้วน) ซึ่งได้รวมภาษีมูลค่าเพิ่ม จำนวน ๑๐๖,๖๓๕.๕๑ บาท (หนึ่งแสนหกพันหกร้อยสามสิบห้าบาทห้าสิบบัดสตางค์) ตลอดจน ภาษีอากรอื่น ๆ และค่าใช้จ่ายทั้งปวงด้วยแล้ว โดยถือราคาเหมารวม เป็นเกณฑ์ และกำหนดการจ่ายเงิน เป็นงวด ๆ ดังนี้

งวดที่ ๑ เป็นจำนวนเงิน ๘๗,๘๕๗.๐๐ บาท (แปดหมื่นเจ็ดพันแปดร้อยห้าสิบบาทถ้วน) เมื่อผู้รับจ้างได้ปฏิบัติงานดังนี้

- ดำเนินการติดตั้งป้ายประชาสัมพันธ์ระหว่างดำเนินงาน จำนวน ๒ ป้าย
- ติดตั้งป้ายเตือนกำลังดำเนินงานก่อสร้าง
- จัดทำแผนงานก่อสร้าง แผนผังบุคลากรและแรงงาน
- จัดทำแผนการใช้วัสดุที่ผลิตภายในประเทศ รายการพัสดุหรือครุภัณฑ์ที่ใช้ในโครงการก่อสร้าง ในอัตราร้อยละ ๖๐
- จัดทำแผนการใช้เหล็กที่ผลิตภายในประเทศ ในอัตราร้อยละ ๘๐
- เอกสารใบรับรองผลิตภัณฑ์ที่นำมาใช้ในงานก่อสร้างของโครงการทุกรายการ
- งานถางป่าและขุดตอขนาดกลาง
- งานรื้อชั้นทางเดิมและก่อสร้างใหม่ ลึก ๐.๑๐ ม. (ชั้นรองพื้นทางหินคลุก) พร้อมหนังสือเอกสารผลทดสอบถูกต้องครบถ้วน
- งานท่อกลมคอนกรีตเสริมเหล็กขนาดเส้นผ่านศูนย์กลาง ๑.๐๐ เมตร ถูกต้องครบถ้วน

ให้แล้วเสร็จภายใน ๑๔ มีนาคม ๒๕๖๙

งวดที่ ๒ เป็นจำนวนเงิน ๖๘๗,๐๔๕.๐๐ บาท (หกแสนแปดหมื่นเจ็ดพันสี่สิบบาทถ้วน) เมื่อผู้รับจ้างได้ปฏิบัติงานดังนี้

- งานทรายรองใต้ผิวทางคอนกรีต หนา ๕ ซม.
- งานก่อสร้างผิวถนนคอนกรีตเสริมเหล็ก กว้าง ๓.๕๐ เมตร หนา ๐.๑๕ เมตร ยาว ๓๓๐ เมตร

ให้แล้วเสร็จภายใน ๒๓ เมษายน ๒๕๖๙

(ลงชื่อ).....ผู้ว่าจ้าง

(นายเอกนรินทร์ แก้วประดิษฐ์)

ปลัดเทศบาล ปฏิบัติหน้าที่

นายกเทศมนตรีตำบลลำเลียง

(ลงชื่อ).....ผู้รับจ้าง

(นางสาวพรพิมล

อินสุทน)

กรรมการผู้จัดการ

กระเบื้องเมืองใหม่ จำกัด



งวดที่ ๓ (งวดสุดท้าย)เป็นจำนวนเงิน ๘๕๕,๐๘๘.๐๐ บาท (แปดแสนห้าหมื่นห้าพันเก้าสิบบแปดบาทถ้วน) เมื่อผู้รับจ้างได้ปฏิบัติงานดังนี้

- ก่อสร้างถนนคอนกรีตเสริมเหล็กส่วนที่เหลือทั้งหมดแล้วเสร็จ
ถูกต้อง ครบถ้วนตามรูปแบบรายการและสัญญาทุกประการ
- งานก่อสร้างกำแพงปากท่อ , ติดตั้งหลักตำแหน่งท่อระบายน้ำ
- งานป้ายจราจรซื้อขอย แบบ น-๖ ,ป้ายจราจร แบบ น-๑
- งานตีเส้นจราจร (thermoplastic สีขาว)
- ป้ายประชาสัมพันธ์โครงการแล้วเสร็จตามรูปแบบรายละเอียดที่เทศบาลตำบลลำเลียงกำหนด รวมทั้งเอกสารที่เกี่ยวข้องถูกต้องครบถ้วนตามข้อตกลงและเงื่อนไขของสัญญาจ้าง ทุกประการ รวมทั้งทำความสะอาดพื้นที่ก่อสร้างให้สะอาดเรียบร้อย ตามที่กำหนดไว้ในข้อ ๒๐ ให้แล้วเสร็จภายใน ๒ มิถุนายน ๒๕๖๙

ข้อ ๕. เงินค่าจ้างล่วงหน้า

ผู้ว่าจ้างตกลงจ่ายเงินค่าจ้างล่วงหน้าให้แก่ผู้รับจ้างเป็นจำนวนเงิน - บาท ซึ่งเท่ากับร้อยละ - ของราคา ค่าจ้าง ตามสัญญาที่ระบุไว้ในข้อ ๔

เงินค่าจ้างล่วงหน้าดังกล่าวจะจ่ายให้ภายหลังจากที่ผู้รับจ้างได้วางหลักประกันการรับเงินค่าจ้างล่วงหน้าเป็นหนังสือค้ำประกันหรือหนังสือค้ำประกันอิเล็กทรอนิกส์ของธนาคารภายในประเทศ หรือพันธบัตรรัฐบาลไทย เพิ่มเติมตามจำนวนเงินค่าจ้างล่วงหน้านั้นให้แก่ผู้ว่าจ้าง ผู้รับจ้างจะต้องออกใบเสร็จรับเงินค่าจ้างล่วงหน้า ตามแบบที่ผู้ว่าจ้างกำหนดให้ และผู้รับจ้างตกลงที่จะกระทำตามเงื่อนไขอันเกี่ยวกับการใช้จ่ายและการใช้คืนเงินค่าจ้างล่วงหน้าดังกล่าวต่อไป

๕.๑ ผู้รับจ้างจะใช้เงินค่าจ้างล่วงหน้าเพื่อเป็นค่าใช้จ่ายในการปฏิบัติงานตามสัญญาเท่านั้นหากผู้รับจ้างใช้จ่ายเงินค่าจ้างล่วงหน้า หรือส่วนใดส่วนหนึ่งของเงินค่าจ้างล่วงหน้าในทางอื่นผู้ว่าจ้างอาจจะเรียกเงินค่าจ้างล่วงหน้าคืนจากผู้รับจ้างหรือบังคับเอาจากหลักประกันการรับเงินค่าจ้างล่วงหน้าได้ทันที

๕.๒ เมื่อผู้ว่าจ้างเรียกร้อง ผู้รับจ้างต้องแสดงหลักฐานการใช้จ่ายเงินค่าจ้างล่วงหน้าเพื่อพิสูจน์ว่าได้เป็นไปตามข้อ ๕.๑ ภายในกำหนด ๑๕ (สิบห้า) วัน นับถัดจากวันได้รับแจ้งเป็นหนังสือจากผู้ว่าจ้างหากผู้รับจ้างไม่อาจแสดงหลักฐานดังกล่าวภายในกำหนด ๑๕ (สิบห้า) วัน ผู้ว่าจ้างอาจเรียกเงินค่าจ้างล่วงหน้าคืนจากผู้รับจ้าง หรือบังคับเอาจากหลักประกันการรับเงินค่าจ้างล่วงหน้าได้ทันที

(ลงชื่อ).....ผู้ว่าจ้าง

(นายเอกนรินทร์ แก้วประดิษฐ์)

ปลัดเทศบาล ปฏิบัติหน้าที่

นายกเทศมนตรีตำบลลำเลียง

(ลงชื่อ).....ผู้รับจ้าง

(นางสาวพรพิมล อินสุทนต์)

กรรมการผู้จัดการ



๕.๓ (ข) (สำหรับสัญญาที่เป็นราคาเหมารวม)

ในการจ่ายเงินค่าจ้างให้แก่ผู้รับจ้างตามข้อ ๔ ผู้ว่าจ้างจะหักเงินค่าจ้างในแต่ละงวดเพื่อชดใช้คืนเงินค่าจ้างล่วงหน้าไว้จำนวนร้อยละ - ของจำนวนเงินค่าจ้างในแต่ละงวดจนกว่าจำนวนเงินไว้จะครบตามจำนวนเงินที่หักค่าจ้างล่วงหน้าที่ผู้รับจ้างได้รับไปแล้ว ยกเว้นค่าจ้างงวดสุดท้ายจะหักไว้เป็นจำนวนเท่ากับจำนวนเงินค่าจ้างล่วงหน้าที่เหลือทั้งหมด

๕.๔ เงินจำนวนใด ๆ ก็ตามที่ผู้รับจ้างจะต้องจ่ายให้แก่ผู้ว่าจ้างเพื่อชำระหนี้หรือเพื่อชดใช้ความรับผิดต่างๆ ตามสัญญา ผู้ว่าจ้างจะหักเอาจากเงินค่าจ้างงวดที่จะจ่ายให้แก่ผู้รับจ้างก่อนที่จะหักชดใช้คืนเงินค่าจ้างล่วงหน้า

๕.๕ ในกรณีที่มีการบอกเลิกสัญญา หากเงินค่าจ้างล่วงหน้าที่เหลือเกินกว่าจำนวนเงินที่ผู้รับจ้างจะได้รับหลังจากหักชดใช้ในกรณีอื่นแล้ว ผู้รับจ้างจะต้องจ่ายคืนเงินจำนวนที่เหลือนั้นให้แก่ผู้ว่าจ้าง ภายใน ๗ (เจ็ด) วัน นับถัดจากวันได้รับแจ้งเป็นหนังสือจากผู้ว่าจ้าง

๕.๖ (ข) (สำหรับสัญญาที่เป็นราคาเหมารวม)

ผู้ว่าจ้างจะคืนหลักประกันการรับเงินค่าจ้างล่วงหน้าให้แก่ผู้รับจ้าง ต่อเมื่อผู้ว่าจ้างได้หักเงินค่าจ้างไว้ครบจำนวนเงินค่าจ้างล่วงหน้าตามข้อ ๕.๓ (ข) แล้ว เว้นแต่ในกรณีดังต่อไปนี้ ผู้รับจ้างมีสิทธิขอคืนหลักประกันการรับเงินค่าจ้างล่วงหน้าบางส่วนก่อนได้

(๑) กรณีผู้รับจ้างวางหลักประกันการรับเงินค่าจ้างล่วงหน้าไว้ฉบับเดียว หากผู้ว่าจ้างได้หักเงินค่าจ้างล่วงหน้าไปแล้ว ผู้รับจ้างมีสิทธิขอคืนหลักประกันการรับเงินค่าจ้างล่วงหน้าในส่วนที่ผู้ว่าจ้างได้หักเงินค่าจ้างล่วงหน้าไปแล้วนั้น โดยผู้รับจ้างจะต้องนำหลักประกันการรับเงินค่าจ้างล่วงหน้าฉบับใหม่ที่มีมูลค่าเท่ากับเงินค่าจ้างล่วงหน้าที่เหลืออยู่มาวางให้แก่ผู้ว่าจ้าง

(๒) กรณีผู้รับจ้างได้วางหลักประกันการรับเงินค่าจ้างล่วงหน้าไว้หลายฉบับ ซึ่งแต่ละฉบับมีมูลค่าเท่ากับจำนวนเงินค่าจ้างล่วงหน้าที่ผู้ว่าจ้างจะต้องหักไว้ในแต่ละงวด หากผู้ว่าจ้างได้หักเงินค่าจ้างล่วงหน้าในงวดใดแล้ว ผู้รับจ้างมีสิทธิขอคืนหลักประกันการรับเงินค่าจ้างล่วงหน้าในงวดนั้นได้

ข้อ ๖. การหักเงินประกันผลงาน

ในการจ่ายเงินค่าจ้างให้แก่ผู้รับจ้างแต่ละงวด ผู้ว่าจ้างจะหักเงินจำนวนร้อยละ - ของเงินที่ต้องจ่ายในงวดนั้นเพื่อเป็นประกันผลงาน ในกรณีที่เงินประกันผลงานถูกหักไว้แล้วเป็นจำนวนเงินไม่ต่ำกว่า - บาท ผู้รับจ้างมีสิทธิที่จะขอเงินประกันผลงานคืน โดยนำหนังสือคำประกันของธนาคารหรือหนังสือคำประกันอิเล็กทรอนิกส์ซึ่งออกโดยธนาคารภายในประเทศมามอบให้ผู้ว่าจ้างเพื่อเป็นหลักประกันแทนก็ได้

(ลงชื่อ).....ผู้ว่าจ้าง

(นายเอกนรินทร์ แก้วประดิษฐ์)

ปลัดเทศบาล ปฏิบัติหน้าที่

นายกเทศมนตรีตำบลลำเลียง

(ลงชื่อ).....ผู้รับจ้าง

(นางสาวพรพิมล อินสุทนต์)

กรรมการผู้จัดการ



ผู้ว่าจ้างจะคืนเงินประกันผลงาน และ/หรือหนังสือค้ำประกันของธนาคารดังกล่าวตามวรรคหนึ่งโดยไม่มีดอกเบี้ยให้แก่ผู้รับจ้างพร้อมกับการจ่ายเงินค่าจ้างงวดสุดท้าย

ข้อ ๗ (ข) กำหนดเวลาแล้วเสร็จและสิทธิของผู้ว่าจ้างในการบอกเลิกสัญญา

ผู้รับจ้างต้องเริ่มทำงานที่รับจ้างภายในวันที่ ๓ กุมภาพันธ์ ๒๕๖๙ และจะต้องทำงานให้แล้วเสร็จบริบูรณ์ภายในวันที่ ๒ มิถุนายน ๒๕๖๙ ถ้าผู้รับจ้างมิได้ลงมือทำงานภายในกำหนดเวลา หรือไม่สามารทำงานให้แล้วเสร็จตามกำหนดเวลา หรือมีเหตุให้เชื่อได้ว่าผู้รับจ้างไม่สามารถทำงานให้แล้วเสร็จภายในกำหนดเวลา หรือจะแล้วเสร็จล่าช้าเกินกว่ากำหนดเวลา หรือผู้รับจ้างทำผิดสัญญาข้อใดข้อหนึ่ง หรือตกเป็นผู้ถูกพิทักษ์ทรัพย์เด็ดขาด หรือตกเป็นผู้ล้มละลาย หรือเพิกเฉยไม่ปฏิบัติตามคำสั่งของคณะกรรมการตรวจรับพัสดุหรือผู้ควบคุมงานหรือบริษัทที่ปรึกษาซึ่งได้รับมอบอำนาจจากผู้ว่าจ้าง ผู้ว่าจ้างมีสิทธิที่จะบอกเลิกสัญญานี้ได้ และมีสิทธิจ้างผู้รับจ้างรายใหม่เข้าทำงานของผู้รับจ้างให้ลุล่วงไปด้วย การใช้สิทธิบอกเลิกสัญญานั้นไม่กระทบสิทธิของผู้ว่าจ้างที่จะเรียกร้องค่าเสียหายจากผู้รับจ้าง

การที่ผู้ว่าจ้างไม่ใช้สิทธิเลิกสัญญาดังกล่าวข้างต้นไม่เป็นเหตุให้ผู้รับจ้างพ้นจากความรับผิดชอบตามสัญญา

ข้อ ๘ ความรับผิดชอบในความชำรุดบกพร่องของงานจ้าง

เมื่องานแล้วเสร็จบริบูรณ์ และผู้ว่าจ้างได้รับมอบงานจากผู้รับจ้างหรือจากผู้รับจ้างรายใหม่ ในกรณีที่มีการบอกเลิกสัญญาตามข้อ ๗ หากมีเหตุชำรุดบกพร่องหรือเสียหายเกิดขึ้นจากการจ้างนี้ ภายในกำหนด ๒ (สอง) ปี นับถัดจากวันที่ได้รับมอบงานดังกล่าว ซึ่งความชำรุดบกพร่องหรือเสียหายนั้นเกิดจากความบกพร่องของผู้รับจ้างอันเกิดจากการใช้วัสดุที่ไม่ถูกต้องหรือทำไว้ไม่เรียบร้อย หรือทำไม่ถูกต้องตามมาตรฐานแห่งหลักวิชา ผู้รับจ้างจะต้องรีบทำการแก้ไข ให้เป็นที่เรียบร้อยโดยไม่ชักช้า โดยผู้ว่าจ้างไม่ต้องออกเงินใดๆ ในการนี้ทั้งสิ้น หากผู้รับจ้างไม่กระทำการดังกล่าวภายในกำหนด ๑๕ (สิบห้า) วัน นับถัดจากวันที่ได้รับแจ้งเป็นหนังสือจาก ผู้ว่าจ้างหรือไม่ทำการแก้ไขให้ถูกต้องเรียบร้อยภายในเวลาที่ผู้ว่าจ้างกำหนด ให้ผู้ว่าจ้างมีสิทธิที่จะทำการนั้นเองหรือจ้างผู้อื่นให้ทำงานนั้น โดยผู้รับจ้างต้องเป็นผู้ออกค่าใช้จ่ายเองทั้งสิ้น

ในกรณีเร่งด่วนจำเป็นต้องรีบแก้ไขเหตุชำรุดบกพร่องหรือเสียหายโดยเร็ว และไม่อาจรอให้ผู้รับจ้างแก้ไข ในระยะเวลาที่กำหนดไว้ตามวรรคหนึ่งได้ ผู้ว่าจ้างมีสิทธิเข้าจัดการแก้ไขเหตุชำรุดบกพร่องหรือเสียหายนั้นเอง หรือจ้างผู้อื่นให้ซ่อมแซมความชำรุดบกพร่องหรือเสียหาย โดยผู้รับจ้าง ต้องรับผิดชอบชำระค่าใช้จ่ายทั้งหมด

การที่ผู้ว่าจ้างทำการนั้นเอง หรือจ้างผู้อื่นให้ทำงานนั้นแทนผู้รับจ้าง ไม่ทำให้ผู้รับจ้าง หลุดพ้นจากความรับผิดชอบตามสัญญา หากผู้รับจ้างไม่ชดใช้ค่าใช้จ่ายหรือค่าเสียหายตามที่ผู้ว่าจ้างเรียกร้องผู้ว่าจ้างมีสิทธิบังคับจากหลักประกันการปฏิบัติตามสัญญาได้

(ลงชื่อ).....ผู้ว่าจ้าง

(นายเอกนรินทร์ แก้วประดิษฐ์)

ปลัดเทศบาล ปฏิบัติหน้าที่

นายกเทศมนตรีตำบลลำเลียง

(ลงชื่อ).....ผู้รับจ้าง

(นางสาวพรพิมล อินสุทน)

กรรมการผู้จัดการ

กระบุรีเมืองใหม่ จำกัด



ข้อ ๙ การจ้างช่วง

ผู้รับจ้างจะต้องไม่เอางานทั้งหมดหรือแต่บางส่วนแห่งสัญญาไปจ้างช่วงอีกทอดหนึ่ง เว้นแต่การจ้างช่วงงานแต่บางส่วนที่ได้รับอนุญาตเป็นหนังสือจากผู้ว่าจ้างแล้ว การที่ผู้ว่าจ้างได้อนุญาตให้จ้างช่วงงานแต่บางส่วนดังกล่าวนั้น ไม่เป็นเหตุให้ผู้รับจ้างหลุดพ้นจาก ความรับผิดชอบหรือพันธะหน้าที่ตามสัญญา และผู้รับจ้างจะยังคงต้องรับผิดชอบในความผิดและความประมาทเลินเล่อของผู้รับจ้างช่วง หรือของตัวแทนหรือลูกจ้างของผู้รับจ้างช่วงนั้นทุกประการ

กรณีผู้รับจ้างไปจ้างช่วงงานแต่บางส่วนโดยฝ่าฝืนความในวรรคหนึ่ง ผู้รับจ้างต้องชำระค่าปรับให้แก่ผู้ว่าจ้างเป็นจำนวนเงินในอัตราร้อยละ ๑๐ (สิบ) ของวงเงินของงานที่จ้างช่วงตามสัญญา ทั้งนี้ ไม่ตัดสิทธิผู้ว่าจ้างในการบอกเลิกสัญญา

ข้อ ๑๐ การควบคุมงานของผู้รับจ้าง

ผู้รับจ้างจะต้องควบคุมงานที่รับจ้างอย่างเอาใจใส่ ด้วยประสิทธิภาพและความชำนาญ และในระหว่างทำงานที่รับจ้างจะต้องจัดให้มีผู้แทนซึ่งทำงานเต็มเวลาเป็นผู้รับผิดชอบควบคุมงานของ ผู้รับจ้าง ผู้แทนดังกล่าวจะต้องได้รับมอบอำนาจจากผู้รับจ้าง คำสั่งหรือคำแนะนำต่างๆ ที่ผู้ว่าจ้าง คณะกรรมการตรวจรับพัสดุ ผู้ควบคุมงาน หรือบริษัทที่ปรึกษาที่ผู้ว่าจ้างแต่งตั้ง ได้แจ้งแก่ผู้แทนเช่นนั้น ให้ถือว่าเป็นคำสั่งหรือคำแนะนำที่ได้แจ้งแก่ผู้รับจ้าง การแต่งตั้งผู้แทนตามข้อนี้จะต้องทำเป็นหนังสือและต้องได้รับความเห็นชอบเป็นหนังสือ จากผู้ว่าจ้าง การเปลี่ยนตัวหรือแต่งตั้งผู้แทนใหม่จะทำได้หากไม่ได้รับความเห็นชอบ เป็นหนังสือจากผู้ว่าจ้างก่อน

ผู้ว่าจ้างมีสิทธิที่จะขอให้เปลี่ยนตัวผู้แทนตามวรรคหนึ่ง โดยแจ้งเป็นหนังสือไปยังผู้รับจ้าง และผู้รับจ้างจะต้องทำการเปลี่ยนตัวผู้แทนนั้นโดยพลัน โดยไม่คิดค่าจ้างหรือราคาเพิ่มหรืออ้างเป็นเหตุเพื่อขยายอายุสัญญาอันเนื่องมาจากเหตุนี้

ข้อ ๑๑ ความรับผิดชอบของผู้รับจ้าง

ผู้รับจ้างจะต้องรับผิดชอบต่ออุบัติเหตุ ความเสียหาย หรือภัยอันตรายใดๆ อันเกิดจาก การปฏิบัติงานของผู้รับจ้าง และจะต้องรับผิดชอบต่อความเสียหายจากการกระทำของลูกจ้างหรือตัวแทน ของผู้รับจ้าง และจากการปฏิบัติงานของผู้รับจ้างช่วงด้วย (ถ้ามี)

ความเสียหายใดๆ อันเกิดแก่งานที่ผู้รับจ้างได้ทำขึ้น แม้จะเกิดขึ้นเพราะเหตุสุดวิสัย ก็ตาม ผู้รับจ้างจะต้องรับผิดชอบโดยซ่อมแซมให้คืนดีหรือ เปลี่ยนให้ใหม่โดยค่าใช้จ่ายของผู้รับจ้างเอง เว้นแต่ความเสียหายนั้นเกิดจากความผิดของผู้ว่าจ้าง ทั้งนี้ ความรับผิดชอบของผู้รับจ้างดังกล่าวในข้อนี้จะสิ้นสุดลงเมื่อผู้ว่าจ้างได้รับมอบงานครั้งสุดท้าย ซึ่งหลังจากนั้นผู้รับจ้างจะต้องรับผิดชอบเพียงในกรณีชำรุดบกพร่อง หรือความเสียหายดังกล่าวในข้อ ๘ เท่านั้น

(ลงชื่อ).....ผู้ว่าจ้าง

(นายเอกนรินทร์ แก้วประดิษฐ์)

ปลัดเทศบาล ปฏิบัติหน้าที่

นายกเทศมนตรีตำบลลำเลียง

(ลงชื่อ).....ผู้รับจ้าง

(นางสาวพรพิมล อินสุทน)

กรรมการผู้จัดการ



ผู้รับจ้างจะต้องรับผิดชอบต่อบุคคลภายนอกในความเสียหายใดๆ อันเกิดจาก การปฏิบัติงานของผู้รับจ้าง หรือ ลูกจ้างหรือตัวแทนของผู้รับจ้าง รวมถึงผู้รับจ้างช่วง (ถ้ามี) ตามสัญญาฯ หากผู้ว่าจ้างถูกเรียกร้องหรือฟ้องร้องหรือต้องชดใช้ค่าเสียหายให้แก่บุคคลภายนอกไปแล้ว ผู้รับจ้างจะต้อง ดำเนินการใดๆ เพื่อให้มีการว่าต่างแก้ต่างให้แก่ผู้ว่าจ้างโดยค่าใช้จ่ายของผู้รับจ้างเอง รวมทั้งผู้รับจ้างจะต้องชดใช้ค่าเสียหายนั้นๆ ตลอดจนค่าใช้จ่ายใดๆ อันเกิดจากการถูกเรียกร้องหรือถูกฟ้องร้องให้แก่ผู้ว่าจ้างทันที

ข้อ ๑๒ การจ่ายเงินแก่ลูกจ้าง

ผู้รับจ้างจะต้องจ่ายเงินแก่ลูกจ้างที่ผู้รับจ้างได้จ้างมาในอัตราและตามกำหนดเวลา ที่ผู้รับจ้างได้ตกลงหรือทำสัญญาไว้ต่อลูกจ้างดังกล่าว

ถ้าผู้รับจ้างไม่จ่ายเงินค่าจ้างหรือค่าทดแทนอื่นใดแก่ลูกจ้างดังกล่าวในวรรคหนึ่ง ผู้ว่าจ้างมีสิทธิที่จะเอาเงินค่าจ้างที่จะต้องจ่ายแก่ผู้รับจ้างมาจ่ายให้แก่ลูกจ้างของผู้รับจ้างดังกล่าว และให้ถือว่าผู้ว่าจ้างได้จ่ายเงินจำนวนนั้นเป็นค่าจ้างให้แก่ผู้รับจ้างตามสัญญาแล้ว

ผู้รับจ้างจะต้องจัดให้มีประกันภัยสำหรับลูกจ้างทุกคนที่จ้างมาทำงาน โดยให้ครอบคลุมถึงความรับผิดชอบของลูกจ้าง รวมทั้งผู้รับจ้างช่วง (ถ้ามี) ในกรณีความเสียหายที่คิดค่าสินไหมทดแทนได้ตามกฎหมาย ซึ่งเกิดจากอุบัติเหตุหรือภัยอันตรายใดๆ ต่อลูกจ้างหรือบุคคลอื่น ที่ผู้รับจ้างหรือผู้รับจ้างช่วงจ้างมาทำงาน ผู้รับจ้างจะต้องส่งมอบกรมธรรม์ประกันภัยดังกล่าว พร้อมทั้งหลักฐานการชำระเบี้ยประกันให้แก่ผู้ว่าจ้างเมื่อผู้ว่าจ้างเรียกร้อง

ข้อ ๑๓ การตรวจงานจ้าง

ถ้าผู้ว่าจ้างแต่งตั้งคณะกรรมการตรวจรับพัสดุ ผู้ควบคุมงาน หรือบริษัท ที่ปรึกษา เพื่อควบคุมการทำงานของลูกจ้าง คณะกรรมการตรวจ รับพัสดุ ผู้ควบคุมงาน หรือบริษัทที่ปรึกษานั้น มีอำนาจเข้าไปตรวจการงานในโรงงานและสถานที่ก่อสร้างได้ตลอดเวลา และผู้รับจ้างจะต้องอำนวยความสะดวกและให้ความช่วยเหลือในการนั้นตามสมควร

การที่มีคณะกรรมการตรวจรับพัสดุ ผู้ควบคุมงาน หรือบริษัทที่ปรึกษานั้น หากทำให้ผู้รับจ้างพ้นความรับผิดชอบตามสัญญานี้ข้อใดข้อหนึ่งไม่

(ลงชื่อ).....ผู้ว่าจ้าง

(นายเอกนรินทร์ แก้วประดิษฐ์)

ปลัดเทศบาล ปฏิบัติหน้าที่

นายกเทศมนตรีตำบลลำเสียง

(ลงชื่อ).....

(นางสาวพรพิมล

กรรมการผู้จัดการ



ข้อ ๑๔ แบบรูปและรายการละเอียดคลาดเคลื่อน

ผู้รับจ้างรับรองว่าได้ตรวจสอบและทำความเข้าใจในแบบรูปและรายการละเอียดโดยถี่ถ้วนแล้ว หากปรากฏว่าแบบรูปและรายการละเอียดนั้นผิดพลาดหรือคลาดเคลื่อน ไปจากหลักการทางวิศวกรรมหรือทางเทคนิค ผู้รับจ้างตกลงที่จะปฏิบัติตามคำวินิจฉัยของผู้ว่าจ้าง คณะกรรมการตรวจรับพัสดุ ผู้ควบคุมงาน หรือบริษัทที่ปรึกษาที่ผู้ว่าจ้างแต่งตั้ง เพื่อให้ งานแล้วเสร็จบริบูรณ์ คำวินิจฉัยดังกล่าวให้ถือเป็นที่สุด โดยผู้รับจ้างจะคิดค่าจ้าง ค่าเสียหาย หรือค่าใช้จ่ายใดๆ เพิ่มขึ้น จากผู้ว่าจ้างหรือขอขยายอายุสัญญาไม่ได้

ข้อ ๑๕ การควบคุมงานโดยผู้ว่าจ้าง

ผู้รับจ้างตกลงว่าคณะกรรมการตรวจรับพัสดุ ผู้ควบคุมงาน หรือบริษัท ที่ปรึกษาที่ผู้ว่าจ้างแต่งตั้ง มีอำนาจที่จะตรวจสอบและควบคุมงานเพื่อให้เป็นไปตาม สัญญา นี้ และมีอำนาจที่จะสั่งให้แก้ไขเปลี่ยนแปลงเพิ่มเติม หรือตัดทอน ซึ่งงานตามสัญญา นี้ หากผู้รับจ้างขัดขืน ไม่ปฏิบัติตาม ผู้ว่าจ้าง คณะกรรมการตรวจรับพัสดุ ผู้ควบคุมงาน หรือบริษัทที่ปรึกษา มีอำนาจ ที่จะสั่งให้หยุดการนั้นชั่วคราวได้ ความล่าช้าในกรณีเช่นนี้ ผู้รับจ้างจะถือเป็นเหตุขอขยายระยะเวลา การปฏิบัติงานตามสัญญาหรือเรียกร้องค่าเสียหายใดๆ ไม่ได้ทั้งสิ้น

ข้อ ๑๖ งานพิเศษและการแก้ไขงาน

ผู้ว่าจ้างมีสิทธิที่จะสั่งเป็นหนังสือให้ผู้รับจ้างทำงานพิเศษซึ่งไม่ได้แสดงไว้หรือรวมอยู่ในเอกสารสัญญา นี้ หากงานพิเศษนั้นๆ อยู่ในขอบข่ายทั่วไปแห่งวัตถุประสงค์ของสัญญา นี้ นอกจากนี้ ผู้ว่าจ้างยังมีสิทธิสั่งให้เปลี่ยนแปลงหรือแก้ไขแบบรูปและข้อกำหนดต่างๆ ในเอกสารสัญญา นี้ด้วย

อัตราค่าจ้างหรือราคาที่กำหนดใช้ในสัญญา นี้ ให้กำหนดใช้สำหรับงานพิเศษ หรืองานที่เพิ่มเติมขึ้น หรือตัดทอนลงทั้งปวงตามคำสั่งของผู้ว่าจ้าง หากในสัญญา ไม่ได้กำหนดไว้ถึงอัตราค่าจ้าง หรือราคาใดๆ ที่จะนำมาใช้สำหรับงานพิเศษ หรืองานที่เพิ่มขึ้นหรือลดลงดังกล่าว ผู้ว่าจ้าง และผู้รับจ้างจะได้ตกลงกันที่จะกำหนดอัตราค่าจ้างหรือราคา ที่เพิ่มขึ้นหรือลดลง รวมทั้งการขยายระยะเวลา (ถ้ามี) กันใหม่เพื่อความเหมาะสม ในกรณีที่ตกลงกันไม่ได้ ผู้ว่าจ้างจะกำหนดอัตราจ้าง หรือราคาตามแต่ผู้ว่าจ้างจะเห็นว่าเหมาะสมและถูกต้อง ซึ่งผู้รับจ้างจะต้องปฏิบัติตามคำสั่งของผู้ว่าจ้างไปก่อนเพื่อมิให้เกิดความเสียหายแก่งานที่จ้าง

(ลงชื่อ).....ผู้ว่าจ้าง

(นายเอกนรินทร์ แก้วประดิษฐ์)

ปลัดเทศบาล ปฏิบัติหน้าที่

นายกเทศมนตรีตำบลลำเสียง

(ลงชื่อ).....ผู้รับจ้าง

(นางสาวพรพิมล อินสุทน)

กรรมการผู้จัดการ



ข้อ ๑๗ ค่าปรับ

หากผู้รับจ้างไม่สามารถทำงานให้แล้วเสร็จภายในเวลาที่กำหนดไว้ ในสัญญาและผู้ว่าจ้างยังมิได้บอกเลิกสัญญา ผู้รับจ้างจะต้องชำระค่าปรับให้แก่ผู้ว่าจ้างเป็น จำนวนเงินวันละ ๔,๐๗๕.๐๐ - บาท (สี่พันเจ็ดสิบบห้าบาทถ้วน) และจะต้องชำระค่าใช้จ่ายในการควบคุมงาน (ถ้ามี) ในเมื่อผู้ว่าจ้าง ต้องจ้างผู้ควบคุมงานอีกต่อหนึ่งเป็นจำนวนเงินวันละ บาท (.....) นับถัดจากวันที่ครบกำหนดเวลาแล้วเสร็จของงานตามสัญญาหรือวันที่ผู้ว่าจ้างได้ขยายเวลาทำงานให้ จนถึงวันที่ทำงานแล้วเสร็จจริง นอกจากนี้ ผู้รับจ้างยอมให้ผู้ว่าจ้างเรียกค่าเสียหายอันเกิดขึ้นจากการที่ผู้รับจ้างทำงานล่าช้าเฉพาะส่วนที่เกินกว่าจำนวนค่าปรับและค่าใช้จ่ายดังกล่าวได้อีกด้วย

ในระหว่างที่ผู้ว่าจ้างยังมิได้บอกเลิกสัญญานั้น หากผู้ว่าจ้างเห็นว่าผู้รับจ้าง จะไม่สามารถปฏิบัติตามสัญญาต่อไปได้ ผู้ว่าจ้างจะใช้สิทธิบอกเลิกสัญญาและใช้สิทธิตามข้อ ๑๘ ก็ได้ และถ้าผู้ว่าจ้างได้แจ้งข้อเรียกร้องไปยังผู้รับจ้างเมื่อครบกำหนดเวลาแล้วเสร็จของงานขอให้ชำระค่าปรับแล้ว ผู้ว่าจ้างมีสิทธิที่จะปรับผู้รับจ้างจนถึงวันบอกเลิกสัญญาได้อีกด้วย

ข้อ ๑๘ สิทธิของผู้ว่าจ้างภายหลังบอกเลิกสัญญา

ในกรณีที่ผู้ว่าจ้างบอกเลิกสัญญา ผู้ว่าจ้างอาจทำงานนั้นเองหรือว่าจ้างผู้อื่นให้ทำงานนั้นต่อจนแล้วเสร็จก็ได้ ผู้ว่าจ้างหรือผู้ที่รับจ้างทำงานนั้นต่อมีสิทธิใช้เครื่องใช้ในการก่อสร้าง สิ่งที่สร้างขึ้นชั่วคราวสำหรับงานก่อสร้าง และวัสดุต่างๆ ซึ่งเห็นว่าจะต้องสงวนเอาไว้เพื่อการปฏิบัติงานตามสัญญา ตามที่จะเห็นสมควร

ในกรณีดังกล่าว ผู้ว่าจ้างมีสิทธิริบหรือบังคับจากหลักประกันการปฏิบัติตามสัญญาทั้งหมด หรือบางส่วนตามแต่จะเห็นสมควร นอกจากนั้น ผู้รับจ้างจะต้องรับผิดชอบในค่าเสียหายซึ่งเป็นจำนวน เกินกว่าหลักประกันการปฏิบัติตามสัญญา รวมทั้งค่าใช้จ่ายที่เพิ่มขึ้น ในการทำงานนั้นต่อให้แล้วเสร็จตามสัญญา ตลอดจนค่าใช้จ่ายในการควบคุมงานเพิ่ม (ถ้ามี) ซึ่งผู้ว่าจ้างจะหัก เอาจากเงินประกันผลงานหรือจำนวนเงินใดๆ ที่จะจ่ายให้แก่ผู้รับจ้างก็ได้

ข้อ ๑๙. การบังคับค่าปรับ ค่าเสียหาย และค่าใช้จ่าย

ในกรณีที่ผู้รับจ้างไม่ปฏิบัติตามสัญญาข้อหนึ่งข้อใดด้วยเหตุใดๆ ก็ตาม จนเป็นเหตุให้เกิดค่าปรับ ค่าเสียหาย หรือค่าใช้จ่ายแก่ผู้ว่าจ้าง ผู้รับจ้างต้องชดใช้ค่าปรับ ค่าเสียหาย หรือค่าใช้จ่ายดังกล่าวให้แก่ผู้ว่าจ้างโดยสิ้นเชิงภายในกำหนด ๗ (เจ็ด) วัน นับถัดจากวันที่ได้รับแจ้งเป็นหนังสือจากผู้ว่าจ้าง หากผู้รับจ้างไม่ชดใช้ให้ถูกต้องครบถ้วนภายในระยะเวลาดังกล่าวให้ผู้ว่าจ้างมีสิทธิที่จะหักเอาจากจำนวนเงินค่าจ้างที่ต้องชำระ หรือจากเงินประกันผลงาน ของผู้รับจ้าง หรือบังคับจากหลักประกันการปฏิบัติตามสัญญาได้ทันที

(ลงชื่อ)..........ผู้ว่าจ้าง
(นายเอกนรินทร์ แก้วประดิษฐ์)
ปลัดเทศบาล ปฏิบัติหน้าที่
นายกเทศมนตรีตำบลลำเลียง

(ลงชื่อ)..........ผู้รับจ้าง
(นางสาวพรพิมล อินสุทนต์)
กรรมการผู้จัดการ
กระบุรีเมืองใหม่ จำกัด



หากค่าปรับ ค่าเสียหาย หรือค่าใช้จ่ายที่บังคับจากเงินค่าจ้างที่ต้องชำระ เงินประกันผลงาน หรือหลักประกันการปฏิบัติตามสัญญาแล้วยังไม่เพียงพอ ผู้รับจ้างยินยอมชำระส่วนที่เหลือ ที่ยังขาดอยู่จนครบถ้วนตามจำนวนค่าปรับ ค่าเสียหาย หรือค่าใช้จ่ายนั้น ภายในกำหนด ๗ (เจ็ด) วัน นับถัดจากวันที่ได้รับแจ้งเป็นหนังสือจากผู้ว่าจ้าง

หากมีเงินค่าจ้างตามสัญญาที่หักไว้จ่ายเป็นค่าปรับ ค่าเสียหาย หรือค่าใช้จ่ายแล้วยังเหลืออยู่อีกเท่าใด ผู้ว่าจ้างจะคืนให้แก่ผู้รับจ้างทั้งหมด

ข้อ ๒๐ การทำบริเวณก่อสร้างให้เรียบร้อย

ผู้รับจ้างจะต้องรักษาบริเวณสถานที่ปฏิบัติงานตามสัญญานี้ รวมทั้งโรงงานหรือ สิ่งอำนวยความสะดวกในการทำงานของผู้รับจ้าง ลูกจ้าง ตัวแทน หรือผู้รับจ้างช่วง (ถ้ามี) ให้สะอาด ปลอดภัย และมีประสิทธิภาพในการใช้งานตลอดระยะเวลาการจ้าง และเมื่อทำงานเสร็จสิ้นแล้วจะต้องขนย้ายบรรดาเครื่องใช้ในการทำงานจ้างรวมทั้งวัสดุ ขยะมูลฝอย และสิ่งก่อสร้างชั่วคราวต่างๆ (ถ้ามี) ทั้งจะต้องกลบเกลี่ยพื้นดินให้เรียบร้อยเพื่อให้บริเวณทั้งหมดอยู่ในสภาพที่สะอาดและใช้การได้ทันที

ข้อ ๒๑ การงดหรือลดค่าปรับ หรือการขยายเวลาปฏิบัติงานตามสัญญา

ในกรณีที่มีเหตุเกิดจากความผิดหรือความบกพร่องของฝ่ายผู้ว่าจ้าง หรือเหตุสุดวิสัย หรือเกิดจากเหตุการณ์อันหนึ่งอันใดที่ผู้รับจ้างไม่ต้องรับผิดชอบตามกฎหมาย หรือเหตุอื่นตามที่กำหนด ในกฎกระทรวง ซึ่งออกตามความในกฎหมายว่าด้วยการจัดซื้อจัดจ้างและการบริหารพัสดุภาครัฐ ทำให้ผู้รับจ้างไม่สามารถทำงานให้แล้วเสร็จตามเงื่อนไขและกำหนดเวลาแห่งสัญญานี้ได้ ผู้รับจ้างจะต้องแจ้งเหตุหรือเหตุการณ์ดังกล่าวพร้อมหลักฐานเป็นหนังสือให้ผู้ว่าจ้างทราบ เพื่อของดหรือลดค่าปรับ หรือขยายเวลาทำงานออกไปภายใน ๑๕ (สิบห้า) วันนับถัดจากวันที่เหตุนั้นสิ้นสุดลง หรือตามที่กำหนดในกฎกระทรวงดังกล่าว แล้วแต่กรณี

ถ้าผู้รับจ้างไม่ปฏิบัติให้เป็นไปตามความในวรรคหนึ่ง ให้ถือว่าผู้รับจ้างได้สละสิทธิเรียกร้อง ในการที่จะของดหรือลดค่าปรับ หรือขยายเวลาทำงานออกไปโดยไม่มีเงื่อนไขใดๆ ทั้งสิ้น เว้นแต่ กรณีเหตุเกิดจากความผิดหรือความบกพร่องของฝ่ายผู้ว่าจ้าง ซึ่งมีหลักฐานชัดเจน หรือผู้ว่าจ้างทราบดี อยู่แล้วตั้งแต่ต้น

การงดหรือลดค่าปรับ หรือขยายกำหนดเวลาทำงานตามวรรคหนึ่ง อยู่ในดุลพินิจของผู้ว่าจ้างที่จะพิจารณาตามที่เห็นสมควร

(ลงชื่อ).....ผู้ว่าจ้าง

(นายเอกนรินทร์ แก้วประดิษฐ์)

ปลัดเทศบาล ปฏิบัติหน้าที่

นายกเทศมนตรีตำบลลำเสียง

(ลงชื่อ).....ผู้รับจ้าง

(นางสาวพรพิมล อินสุทนต์)

กรรมการผู้จัดการใหม่ จำกัด



ข้อ ๒๒. การใช้เรือไทย

ในการปฏิบัติตามสัญญาฯ หากผู้รับจ้างจะต้องส่งหรือนำเข้าของเข้ามาจากต่างประเทศรวมทั้งเครื่องมือและอุปกรณ์ที่ต้องนำเข้ามาเพื่อปฏิบัติงานตามสัญญา ไม่ว่าผู้รับจ้างจะเป็นผู้นำของเข้ามาเองหรือนำเข้ามาโดยผ่านตัวแทนหรือบุคคลอื่นใด ถ้าสิ่งของนั้นต้องนำเข้ามาโดยทางเรือในเส้นทางเดินเรือที่มีเรือไทยเดินอยู่และสามารถให้บริการรับขนได้ตามที่รัฐมนตรีว่าการกระทรวงคมนาคมประกาศกำหนด ผู้รับจ้างต้องจัดการให้สิ่งของดังกล่าวบรรทุกโดยเรือไทยหรือเรือที่มีสิทธิเช่นเดียวกับเรือไทยจากต่างประเทศมายังประเทศไทยแล้วจะได้รับอนุญาตจากกรมเจ้าท่าก่อนบรรทุกของนั้นลงเรืออื่นที่มีใช้เรือไทยหรือเป็นของที่รัฐมนตรีว่าการกระทรวงคมนาคมประกาศยกเว้นให้บรรทุกโดยเรืออื่นได้ ทั้งนี้ ไม่ว่าการส่งหรือนำเข้าสิ่งของดังกล่าวจากต่างประเทศจะเป็นแบบใด

ในการส่งมอบงานตามสัญญาฯ ให้แก่ผู้ว่าจ้าง ถ้างานนั้นมีสิ่งของตามวรรคหนึ่ง ผู้รับจ้างจะต้องส่งมอบใบตราส่ง (Bill of lading) หรือสำเนาใบตราส่งสำหรับของนั้น ซึ่งแสดงว่าได้บรรทุกมาโดยเรือไทยหรือเรือที่มีสิทธิเช่นเดียวกับเรือไทยให้แก่ผู้ว่าจ้างพร้อมกับการส่งมอบงานด้วย

ในกรณีที่สิ่งของดังกล่าวไม่ได้บรรทุกจากต่างประเทศมายังประเทศไทยโดยเรือไทยหรือเรือที่มีสิทธิเช่นเดียวกับเรือไทย ผู้รับจ้างต้องส่งมอบหลักฐานซึ่งแสดงว่าได้รับอนุญาตจากกรมเจ้าท่า ให้บรรทุกของโดยเรืออื่นได้หรือหลักฐานซึ่งแสดงว่าได้ชำระค่าธรรมเนียมพิเศษ เนื่องจากการไม่บรรทุกของโดยเรือไทยตามกฎหมาย ว่าด้วยการส่งเสริมการพาณิชย์นาวีแล้วอย่างใดอย่างหนึ่งแก่ผู้ว่าจ้างด้วย

ในกรณีที่ผู้รับจ้างไม่ส่งมอบหลักฐานอย่างใดอย่างหนึ่งดังกล่าวในวรรคสองและวรรคสามให้แก่ผู้ว่าจ้างแต่จะขอส่งมอบงานดังกล่าวให้ผู้ว่าจ้างก่อนโดยยังไม่รับชำระเงินค่าจ้าง ผู้ว่าจ้างมีสิทธิรับงานดังกล่าวไว้ก่อน และชำระเงินค่าจ้างเมื่อผู้รับจ้างได้ปฏิบัติถูกต้องครบถ้วนดังกล่าวแล้วได้

ข้อ ๒๓. มาตรฐานฝีมือช่าง

ผู้รับจ้างตกลงเป็นเงื่อนไขสำคัญว่า ผู้รับจ้างจะต้องมีและใช้ผู้ผ่านการทดสอบมาตรฐานฝีมือช่างจาก..... หรือผู้ยื่นข้อเสนอจะต้องมีและใช้ผู้มีวุฒิปริญญาตรี ปวช. ปวส. และปวท. หรือเทียบเท่าจากสถาบันการศึกษาที่ ก.พ. รับรองให้เข้ารับราชการได้ ในอัตราไม่ต่ำกว่าร้อยละ ๑๐ (สิบ) ของแต่ละสาขาช่าง แต่จะต้องมีช่างจำนวนอย่างน้อย ๑ (หนึ่ง) คน ในแต่ละสาขาช่างดังต่อไปนี้

๒๓.๑ ช่างก่อสร้าง หรือช่างโยธา หรือช่างสำรวจ

๒๓.๒ สาขาวิศวกรรมโยธา ไม่น้อยกว่า ๑ วุฒิมัธยมศึกษา ระดับปริญญาตรี โดยเป็นผู้ได้รับอนุญาตประกอบวิชาชีพวิศวกรรมควบคุม

(ลงชื่อ).....ผู้ว่าจ้าง

(นายเอกนรินทร์ แก้วประดิษฐ์)

ปลัดเทศบาล ปฏิบัติหน้าที่

นายกเทศมนตรีตำบลลำเลียง

(ลงชื่อ).....ผู้รับจ้าง

(นางสาวพรพิมล อินสทน)

กรรมการผู้จัดการ
การประปาเมืองใหม่ จำกัด



ผู้รับจ้างจะต้องจัดทำบัญชีแสดงจำนวนช่างทั้งหมดโดยจำแนกตามแต่ละสาขาช่างและ ระดับช่าง พร้อมกับระบุรายชื่อช่างผู้ผ่านการทดสอบมาตรฐานฝีมือช่างหรือผู้มีวุฒิปับตรดังกล่าวในวรรคหนึ่งนำมาแสดงพร้อมหลักฐานต่างๆ ต่อคณะกรรมการตรวจรับพัสดุหรือผู้ควบคุมงาน ก่อนเริ่มลงมือทำงาน และพร้อมที่จะให้ผู้ว่าจ้างหรือเจ้าหน้าที่ของผู้ว่าจ้างตรวจสอบดูได้ตลอด เวลาการทำงานตามสัญญาของผู้รับจ้าง

ข้อ ๒๔. การปรับราคาค่าจ้าง

ผู้ว่าจ้างและผู้รับจ้าง ตกลงกันให้ใช้สัญญาปรับราคาได้ สำหรับราคางานก่อสร้างตามสัญญานี้โดยการนำสูตร Escalation Factor (K) มาใช้คำนวณราคาค่างานที่เปลี่ยนแปลงไป โดยวิธีการต่อไปนี้ ตามเงื่อนไข หลักเกณฑ์ สูตร และวิธีคำนวณที่ใช้กับสัญญาแบบปรับราคาได้ตามมติคณะรัฐมนตรีเมื่อวันที่ ๒๒ สิงหาคม ๒๕๓๒ เรื่องการพิจารณาช่วยเหลือผู้ประกอบการอาชีพงานก่อสร้าง ตามหนังสือสำนักเลขาธิการคณะรัฐมนตรี ที่ นร ๐๒๐๓/ว ๑๐๙ ลงวันที่ ๒๔ สิงหาคม ๒๕๓๒

สูตรการปรับราคา (สูตรค่า K) จะต้องคงที่ที่ระดับที่กำหนดไว้ในวันแล้วเสร็จตามที่กำหนดไว้ในสัญญา หรือภายในระยะเวลาที่ ผู้ว่าจ้าง ได้ขยายออกไป โดยจะใช้สูตรของทางราชการที่ได้รับอนุมัติตามภาคผนวก ๑๐

สัญญานี้ทำขึ้นเป็นสองฉบับ มีข้อความถูกต้องตรงกัน คู่สัญญาได้อ่านและเข้าใจข้อความ โดยละเอียด ตลอดแล้ว จึงได้ลงลายมือชื่อ พร้อมทั้งประทับตรา (ถ้ามี) ไว้เป็นสำคัญต่อหน้าพยาน และคู่สัญญาต่างยึดถือไว้ฝ่ายละหนึ่งฉบับ

(ลงชื่อ).....ผู้ว่าจ้าง

(นายเอกนรินทร์ แก้วประดิษฐ์)

ปลัดเทศบาล ปฏิบัติหน้าที่

นายกเทศมนตรีตำบลลำเลียง

(ลงชื่อ).....ผู้รับจ้าง

(นางสาวพรพิมล อินสุทนต์)

กรรมการผู้จัดการ

(ลงชื่อ).....พยาน

(นายสุพจน์ หนูขวัญ)

(ลงชื่อ).....พยาน

(นางสาวสุดาวรรณ กิ่งแก้ว)

เลขที่โครงการ ๖๘๐๑๒๑๑๕๖๗

เลขคุมสัญญา ๖๙๐๑๒๑๐๑๓๑๖๔

ผนวก 1



โครงการก่อสร้างถนนคอนกรีตเสริมเหล็กซอยท้ายตาสี หมู่ที่ 2
ปริมาณงาน กว้าง 3.50 เมตร ยาว 660 เมตร หน้า 0.15 เมตร
หรือมีพื้นที่ผิวถนนคอนกรีตไม่น้อยกว่า 2,310 ตารางเมตร
องค์การบริหารส่วนตำบลเสียม อำเภอกระบุรี จังหวัดระนอง

เทศบาลตำบลเสียม / กองช่าง 077-860-644 ต่อ 301

(นายเอกวิมล แก้วประดิษฐ์):

ช่างเทคนิค ปฏิบัติหน้าที่

นายกเทศมนตรีตำบลเสียม



รายการประกอบแบบ (1)

1. ห้ามวัดระยะจากแบบแปลน ให้อัตตวิเลศจากแบบแปลนเป็นหลัก
2. ในกรณีที่มิใช่ข้อความ รายการประกอบแบบ ระยะในแบบแปลนไม่ถูกต้อง หรือไม่ชัดเจน หรือขัดแย้งกัน ผู้รับจ้างต้องรับแจ้งให้ผู้ออกแบบหรือผู้ควบคุมงานการก่อสร้างทราบก่อนดำเนินการก่อสร้าง เพื่อให้ผู้รับจ้าง คณะกรรมการตรวจการจ้าง และผู้ว่าจ้าง ได้พิจารณาแก้ไขให้ถูกต้องและเข้าใจตรงกัน
3. ระหว่างดำเนินการก่อสร้างหากจะต้องมีการแก้ไขแบบ รายละเอียดข้อความ หรือตัวเลข หรือส่วนอื่นที่มีความจำเป็นในการก่อสร้าง ให้ยึดประโยชน์สูงสุดของส่วนราชการเป็นหลัก
4. แบบชุดนี้ทั้งหมดเป็นสิทธิ์ของ เทศบาลตำบลลำเลียง อ้างอิงจากแบบมาตรฐาน ของกรมทางหลวงชนบท สำนักสำรวจและออกแบบ
5. ก่อนเข้าดำเนินการก่อสร้างโครงการ ผู้รับจ้างต้องแจ้งให้ช่างผู้ควบคุมงานรับทราบ ก่อนเข้าดำเนินการก่อสร้าง
6. ผู้รับจ้างต้องทำการตรวจสอบแบบแปลน หากพบข้อขัดแย้งหรือไม่ถูกต้องใดๆ

ให้ทางผู้รับจ้างแจ้งให้ผู้ว่าจ้างทราบก่อนทุกครั้ง หากไม่แจ้งให้ผู้ว่าจ้างทราบหรือหากเกิดข้อผิดพลาดใดๆให้

ถือว่าผู้รับจ้างยอมรับที่จะดำเนินการตามแบบแปลน ดำเนินการโดยปราศจากข้อแม้ใดๆทั้งสิ้น เพื่อความถูกต้อง ตามหลักวิชาการช่างที่ดี

(นายเกษมรินทร์ แก้วประเสริฐ)

ปลัดเทศบาล ปฏิบัติหน้าที่

นายกเทศมนตรีตำบลลำเลียง



ผู้ตรวจ

ผู้ควบคุม

ผู้ควบคุม

ผู้ควบคุม

ผู้ควบคุม

ผู้ควบคุม

ผู้ควบคุม



แบบแปลน	แบบแปลน	แบบแปลน	แบบแปลน	แบบแปลน	แบบแปลน	แบบแปลน	แบบแปลน	แบบแปลน	แบบแปลน
หน้า 1	หน้า 2	หน้า 3	หน้า 4	หน้า 5	หน้า 6	หน้า 7	หน้า 8	หน้า 9	หน้า 10

รายการประกอบแบบ (2)

- สิ่งที่ไม่ปรากฏในแบบหรือรายการประกอบแบบแต่จะต้องดำเนินการตามเงื่อนไขของสัญญาจ้าง
- ผู้รับจ้างต้องทำการปักป้ายประชาสัมพันธ์ระหว่างดำเนินการก่อสร้างตามที่เทศบาลตำบลเสี่ยง กำหนด
- พื้นที่ทางเดิมปรับเปลี่ยนแต่ง และบดอัดแน่นไม่น้อยกว่า 95% MODIFIED PROCTOR DENSITY ทุกรณะ 100 เมตร สลับซ้ายขวา
- พื้นที่ทาง ~~หินคลุก-CBR > 80% -บดอัดแน่นไม่น้อยกว่า 95% MODIFIED PROCTOR DENSITY -ทุกรณะ 100 เมตร สลับซ้ายขวา~~
- ผู้รับจ้างต้องจัดส่งการออกแบบส่วนผสมคอนกรีต ที่มีกำลังอัดคอนกรีต (280 กก./ตร.ซม. โดนปูนซีเมนต์มีหน่วยเป็นน้ำหนัก (กก.) ไม่น้อยกว่า 315 กก. ต่อ 1 ลูกบาศก์เมตร ให้ผู้ควบคุมงานและคณะกรรมการพิจารณาอนุญาตให้ใช้ในโครงการก่อสร้าง
- ผู้รับจ้างสามารถเลือกใช้ปูนซีเมนต์โลกร้อน (ไฮดรอลิก) เป็นส่วนผสมของคอนกรีต พร้อมแสดงใบรับรองผลิตภัณฑ์
- ผู้รับจ้างสามารถใช้ WIRE MESH (มอก. 737) ตามตารางที่ 1. แทน BAR MESH ได้ (WIRE MESH \emptyset 4.0 มม. @ 0.10x0.30 เมตร .#)

โดยให้ผู้รับจ้างแสดงใบรับรองคุณภาพ จากผู้ผลิตให้ผู้ควบคุมงานอนุมัติก่อนดำเนินการ กรณีที่ใช้ WIRE MESH ขนาดอื่น นอกเหนือไปจากตาราง

โดยให้ผู้รับจ้างแสดงใบรับรองคุณภาพ จากผู้ผลิตให้ผู้ควบคุมงานอนุมัติก่อนดำเนินการ กรณีที่ใช้ WIRE MESH ขนาดอื่น นอกเหนือไปจากตาราง

(STEEL AREA) ที่ใช้จะต้องไม่น้อยกว่า ที่ระบุไว้ในตาราง

(นายเอกวิมลทร์ แก้วประดิษฐ์)

ปลัดเทศบาล ปฏิบัติหน้าที่

นายกเทศมนตรีตำบลคำชะอี



นายเอกวิมลทร์ แก้วประดิษฐ์
(นายกเทศมนตรีตำบลคำชะอี)
นายเอกวิมลทร์ แก้วประดิษฐ์

นายเอกวิมลทร์ แก้วประดิษฐ์
(นายกเทศมนตรีตำบลคำชะอี)
ปลัดเทศบาล รับรองการลงนาม

นายเอกวิมลทร์ แก้วประดิษฐ์
(นายกเทศมนตรีตำบลคำชะอี)
ปลัดเทศบาล รับรองการลงนาม

นายเอกวิมลทร์ แก้วประดิษฐ์
(นายกเทศมนตรีตำบลคำชะอี)
ปลัดเทศบาล รับรองการลงนาม

นายเอกวิมลทร์ แก้วประดิษฐ์
(นายกเทศมนตรีตำบลคำชะอี)
ปลัดเทศบาล รับรองการลงนาม

นายเอกวิมลทร์ แก้วประดิษฐ์
(นายกเทศมนตรีตำบลคำชะอี)
ปลัดเทศบาล รับรองการลงนาม



รายการประกอบแบบ (3)

15. EXPANSION JOINT ให้ออกสร้างทุกระยะ 100 ม. ✓

16. เก็บตัวอย่างคอนกรีตทดสอบ ทุกครั้งที่มีการเทคอนกรีตทุก 50 ลูกบาศก์เมตร และเศษของ 50 ลูกบาศก์เมตร แร่งอัด ✓

(COMPRESSIVE STRENGTH) ของแท่งคอนกรีตตัวอย่างขนาด 15x15x15 ซม. ที่ 28 วัน ต้องไม่น้อยกว่า 280 กก./ตร.ซม. ✓

17. เมื่อแต่งผิวคอนกรีตเสร็จแล้ว ในระหว่างผิวคอนกรีตเริ่มแข็งตัว จะต้องบ่มคอนกรีตด้วยวิธีใดวิธีหนึ่ง ดังต่อไปนี้

17.1 ใช้กระสอบปาน 2 ชั้นวางทับเหลื่อมกันไม่น้อยกว่า 15 ซม. แล้วรดน้ำให้กระสอบปานชุ่มอยู่ตลอดเวลาไม่น้อยกว่า 7 วัน

17.2 ใช้น้ำสะอาดบ่ม โดยกักขอบให้มีน้ำขังอยู่เหนือผิวหน้าคอนกรีตสูงไม่น้อยกว่า 5 ซม. ตลอดเวลาต่อเนื่องกันไม่น้อยกว่า 7 วัน

17.3 ใช้ทรายสะอาดคลุมให้ทั่วผิวหน้าคอนกรีต หนาไม่น้อยกว่า 5 ซม. แล้วใช้น้ำสะอาดราดทรายให้ชุ่มมอมน้ำ อยู่ตลอดเวลาต่อเนื่องกันไม่น้อยกว่า 7 วัน

17.4 ใช้น้ำยาบ่มคอนกรีต ซึ่งมีคุณสมบัติตามมาตรฐานผลิตภัณฑ์อุตสาหกรรม มอก .841 : สารเคลือบมคอนกรีตพื้นผิวคอนกรีต

โดยมีอัตราการพ่นตามคำแนะนำของผู้ผลิต ถ้าไม่ระบุไว้ให้ใช้ประมาณ 4.8 ตารางเมตรต่อลิตร หรือ 200 ตารางฟุตต่อแกลลอน

ถ้าส่วนไหนพ่นบางกว่าปกติให้พ่นทับอีกชั้นภายในเวลา 30 นาที ภายใน 3 ชม. หลังจากการพ่นเสร็จถ้าเกิดมีฝนตกหนัก หรือ ภายในเวลา 10 วัน

หากผิวหน้าของน้ำยาบ่มคอนกรีตดูแห้งจากเงาเงาใหญ่ได้ก็ตาม ผู้รับจ้างจะต้องทำการฉีดยาน้ำยาบ่มคอนกรีตทับซ้ำใหม่ (นายเอกภรินทร์ แก้วประดิษฐ์)

ปลัดเทศบาล ปฏิบัติหน้าที่

นายเอกภรินทร์ แก้วประดิษฐ์



(นายเอกภรินทร์ แก้วประดิษฐ์) ปลัดเทศบาล ปฏิบัติหน้าที่ นายเอกภรินทร์ แก้วประดิษฐ์	(นายเอกภรินทร์ แก้วประดิษฐ์) ปลัดเทศบาล ปฏิบัติหน้าที่ นายเอกภรินทร์ แก้วประดิษฐ์	(นายเอกภรินทร์ แก้วประดิษฐ์) ปลัดเทศบาล ปฏิบัติหน้าที่ นายเอกภรินทร์ แก้วประดิษฐ์	(นายเอกภรินทร์ แก้วประดิษฐ์) ปลัดเทศบาล ปฏิบัติหน้าที่ นายเอกภรินทร์ แก้วประดิษฐ์	(นายเอกภรินทร์ แก้วประดิษฐ์) ปลัดเทศบาล ปฏิบัติหน้าที่ นายเอกภรินทร์ แก้วประดิษฐ์	(นายเอกภรินทร์ แก้วประดิษฐ์) ปลัดเทศบาล ปฏิบัติหน้าที่ นายเอกภรินทร์ แก้วประดิษฐ์	(นายเอกภรินทร์ แก้วประดิษฐ์) ปลัดเทศบาล ปฏิบัติหน้าที่ นายเอกภรินทร์ แก้วประดิษฐ์	(นายเอกภรินทร์ แก้วประดิษฐ์) ปลัดเทศบาล ปฏิบัติหน้าที่ นายเอกภรินทร์ แก้วประดิษฐ์
(นายเอกภรินทร์ แก้วประดิษฐ์) ปลัดเทศบาล ปฏิบัติหน้าที่ นายเอกภรินทร์ แก้วประดิษฐ์	(นายเอกภรินทร์ แก้วประดิษฐ์) ปลัดเทศบาล ปฏิบัติหน้าที่ นายเอกภรินทร์ แก้วประดิษฐ์	(นายเอกภรินทร์ แก้วประดิษฐ์) ปลัดเทศบาล ปฏิบัติหน้าที่ นายเอกภรินทร์ แก้วประดิษฐ์	(นายเอกภรินทร์ แก้วประดิษฐ์) ปลัดเทศบาล ปฏิบัติหน้าที่ นายเอกภรินทร์ แก้วประดิษฐ์	(นายเอกภรินทร์ แก้วประดิษฐ์) ปลัดเทศบาล ปฏิบัติหน้าที่ นายเอกภรินทร์ แก้วประดิษฐ์	(นายเอกภรินทร์ แก้วประดิษฐ์) ปลัดเทศบาล ปฏิบัติหน้าที่ นายเอกภรินทร์ แก้วประดิษฐ์	(นายเอกภรินทร์ แก้วประดิษฐ์) ปลัดเทศบาล ปฏิบัติหน้าที่ นายเอกภรินทร์ แก้วประดิษฐ์	(นายเอกภรินทร์ แก้วประดิษฐ์) ปลัดเทศบาล ปฏิบัติหน้าที่ นายเอกภรินทร์ แก้วประดิษฐ์

รายการประกอบแบบ (4)

17.5 การถอดแบบหล่อ ให้ถอดได้ภายหลังจากเทคอนกรีตแล้วอย่างน้อย 24 ชม. ผู้รับจ้างจะต้องการบ่มคอนกรีตบริเวณข้างแผ่นที่ถอดแบบออกไปแล้ว

และต้องทำให้ล้นหน้าชั่วคราวขึ้นเพื่อป้องกันวัสดุหรือทรายที่รองอยู่ใต้พื้นคอนกรีตหลุดออกมาระหว่างที่บ่มคอนกรีต

17.6 การถอดแบบหล่อ ให้ถอดได้ภายหลังจากเทคอนกรีตแล้วอย่างน้อย 24 ชม. ผู้รับจ้างจะต้องการบ่มคอนกรีตบริเวณข้างแผ่นที่ถอดแบบออกไปแล้ว

และต้องทำให้ล้นหน้าชั่วคราวขึ้นเพื่อป้องกันวัสดุหรือทรายที่รองอยู่ใต้พื้นคอนกรีตหลุดออกมาระหว่างที่บ่มคอนกรีต

18. วัสดุประเภทวัสดุหรือครุภัณฑ์ที่ใช้ในงานก่อสร้างต้องเป็น วัสดุที่ผลิตภายในประเทศ ตามเงื่อนไข ดังนี้

18.1. วัสดุหรือครุภัณฑ์ที่ใช้ในงานก่อสร้างต้องเป็น วัสดุที่ผลิตภายในประเทศไม่น้อยกว่าร้อยละ 60 ของมูลค่าวัสดุที่จะใช้ในงานก่อสร้างทั้งหมดตามสัญญา

18.2. เหล็กที่ใช้ในงานก่อสร้างต้องใช้เหล็กที่ผลิตภายในประเทศไม่น้อยกว่าร้อยละ 90 ของปริมาณเหล็กที่ต้องใช้ทั้งหมดตามสัญญา

18.3. ผู้รับจ้างจะต้องจัดทำแผนการใช้วัสดุที่ผลิตภายในประเทศ (ตามข้อ 1 และ 2) ภายใน 60 วัน นับถัดจากวันที่ได้ลงนามสัญญาจ้าง

เพื่อให้คณะกรรมการตรวจพิจารณา ต่อไป

19. ติดตั้งป้ายบังคับ แบบ บ-1 จำนวน 1 ป้าย

20. งานปฐมนิเทศงาน ตามแบบมาตรฐานป้ายจราจรแนะนำ น-6 (รายละเอียดข้อความในป้ายตามที่เทศบาลสั่งกำหนด) จำนวน 1 (นายเอกนิมิตร แก้วประดิษฐ์)

ปลัดเทศบาล ปฏิบัติหน้าที่
นายกเทศมนตรีตำบลลำเลียง



ชื่อ/นามสกุล (นายเอกนิมิตร แก้วประดิษฐ์) ตำแหน่ง นายกเทศมนตรีตำบลลำเลียง

ตำแหน่ง (นายเอกนิมิตร แก้วประดิษฐ์) ตำแหน่ง นายกเทศมนตรีตำบลลำเลียง

ตำแหน่ง (นายเอกนิมิตร แก้วประดิษฐ์) ตำแหน่ง นายกเทศมนตรีตำบลลำเลียง

ตำแหน่ง (นายเอกนิมิตร แก้วประดิษฐ์) ตำแหน่ง นายกเทศมนตรีตำบลลำเลียง

ตำแหน่ง (นายเอกนิมิตร แก้วประดิษฐ์) ตำแหน่ง นายกเทศมนตรีตำบลลำเลียง

ตำแหน่ง (นายเอกนิมิตร แก้วประดิษฐ์) ตำแหน่ง นายกเทศมนตรีตำบลลำเลียง

ตำแหน่ง (นายเอกนิมิตร แก้วประดิษฐ์) ตำแหน่ง นายกเทศมนตรีตำบลลำเลียง

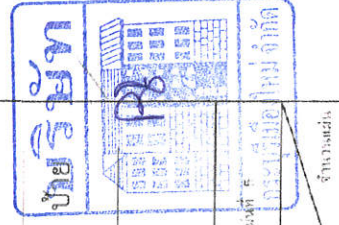

รายการประกอบแบบ (5)

21. ปักป้ายประชาสัมพันธ์โครงการแล้วเสร็จ ตามรูปแบบ รายละเอียด ที่ เทศบาลตำบลลำเลียง กำหนด จำนวน 1 ป้าย

22. ผู้รับจ้างต้องมีผู้ได้รับใบอนุญาตผู้ประกอบวิชาชีพวิศวกรรมควบคุม สาขาวิศวกรรมโยธา ระดับ ภาควิศวกร

(เป็นผู้ควบคุมงานประจำโครงการก่อสร้าง) จำนวน 1 ท่าน

23. ก่อนส่งมอบงานจ้าง ผู้รับจ้าง ต้องจัดส่งเอกสารที่เกี่ยวข้อง ตามลำดับขั้นตอนงานก่อสร้าง และครบถ้วนทุกประการ



(นายเอกนรินทร์ แก้วประดิษฐ์)

ปลัดเทศบาล ปฏิบัติหน้าที่

นายกเทศมนตรีตำบลลำเลียง



เขียนแบบ	สำรวจ	ควบคุม	อนุมัติ	แสดงแบบ	แบบสถาปัตย์	แบบที่ 8
(นายชัยศักดิ์ (เชื้อศรี) นามวงศ์เมืองจันทร์ นายช่างโยธาชำนาญงาน)	(นายชัยศักดิ์ (เชื้อศรี) นามวงศ์เมืองจันทร์ นายช่างโยธาชำนาญงาน)	(นายเอกนรินทร์ แก้วประดิษฐ์) ปลัดเทศบาลตำบลลำเลียง	(นายเอกนรินทร์ แก้วประดิษฐ์) ปลัดเทศบาลตำบลลำเลียง	(นายเอกนรินทร์ แก้วประดิษฐ์) ปลัดเทศบาลตำบลลำเลียง	แบบสถาปัตย์	17
						จำนวนแผ่น
						5

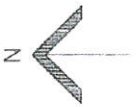

Site 0-0000

ลักษณะงาน / ก่อสร้างถนนคอนกรีตเสริมเหล็ก กว้าง 3.50 เมตร ยาว 660 เมตร KM.0 15 เมตร
หรือพื้นที่ทางสถาปัตย์รวมคือ 2,310 ตร.ม.เศษ

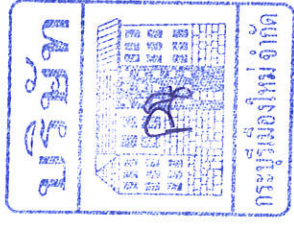
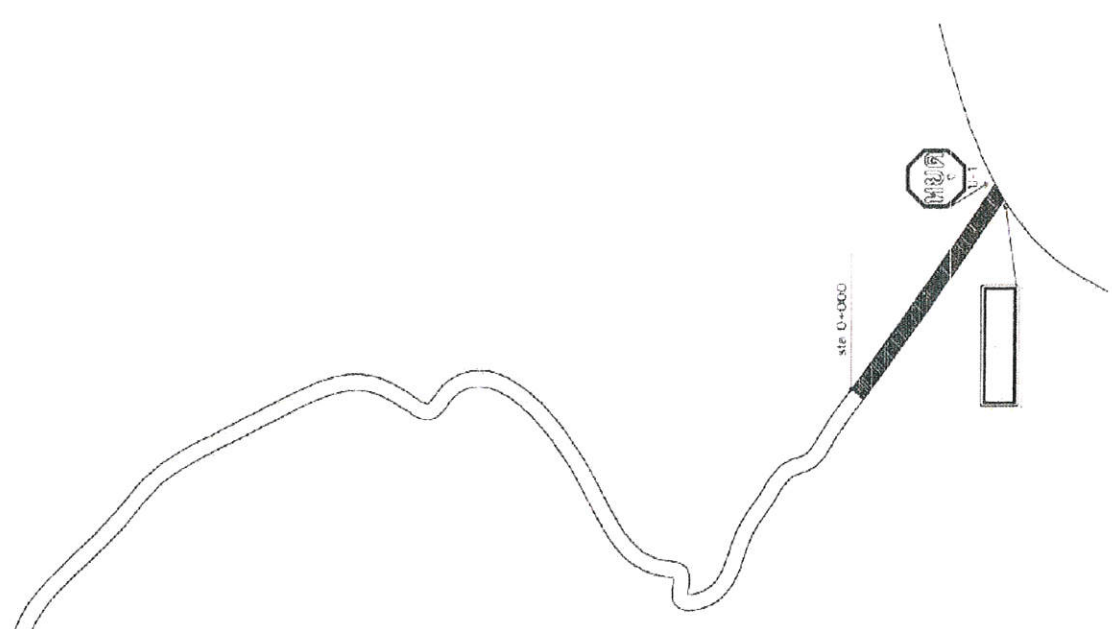

(นายเอกวิมลทร์ แก้วประดิษฐ์)
ปลัดเทศบาล ปฏิบัติหน้าที่
นายกเทศมนตรีตำบลลำเสียง
เปลี่ยนแปลงคอนกรีตเสริมเหล็ก หมู่ที่ ๑ ตำบลลำเสียง

	ใช้นาม / (นายเอกวิมลทร์ แก้วประดิษฐ์) นายกเทศมนตรีตำบลลำเสียง	อนุมัติ / (นายเอกวิมลทร์ แก้วประดิษฐ์) นายกเทศมนตรีตำบลลำเสียง	เห็นชอบ / (นายเอกวิมลทร์ แก้วประดิษฐ์) ปลัดเทศบาล ปฏิบัติหน้าที่	อนุมัติ / (นายเอกวิมลทร์ แก้วประดิษฐ์) ปลัดเทศบาล ปฏิบัติหน้าที่	อนุมัติ / (นายเอกวิมลทร์ แก้วประดิษฐ์) ปลัดเทศบาล ปฏิบัติหน้าที่	อนุมัติ / (นายเอกวิมลทร์ แก้วประดิษฐ์) ปลัดเทศบาล ปฏิบัติหน้าที่	อนุมัติ 7 / 17
--	---	--	--	--	--	--	----------------

รายการประกอบแบบแปลนป้ายโครงการ

1. เสา , พื้นแผ่นป้าย ให้ทำด้วยสังกะสีนํ้ามัน สีเขียว ทั้ง 2 ด้าน
2. ตัวอักษรทั้งเขียนข้อความในวงนอก มองเห็นชัดเจน มีเนื้อหาสาระตามรายละเอียดของงานแจ้ง
3. ส่วนหลังติดป้ายโครงการ ให้ทำด้วยวัสดุทนทานเป็นรูปทรงแฉ

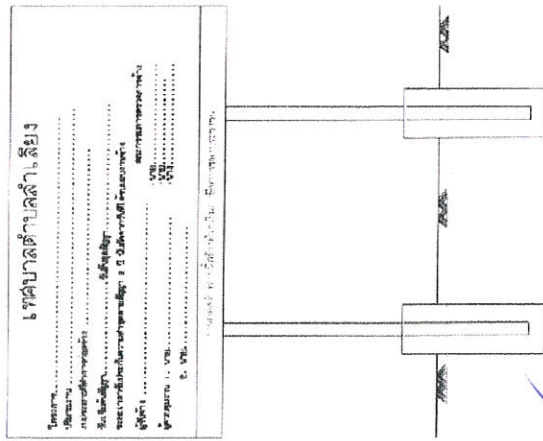
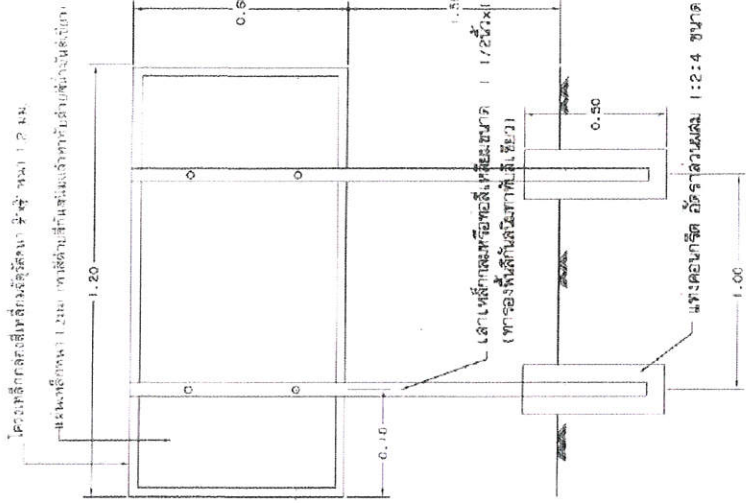

(นายเอกนรินทร์ แก้วประดิษฐ์)
ปลัดเทศบาล ปฏิบัติหน้าที่
นายกเทศมนตรีตำบลลำเลียง

	(นายเกียรติศักดิ์ เสือวีธอม) นายกเทศมนตรีตำบลลำเลียง	(นายเกียรติศักดิ์ เสือวีธอม) นายกเทศมนตรีตำบลลำเลียง	(นายเอกนรินทร์ แก้วประดิษฐ์) ปลัดเทศบาล ปฏิบัติหน้าที่ นายกเทศมนตรีตำบลลำเลียง	(นายเอกนรินทร์ แก้วประดิษฐ์) ปลัดเทศบาล ปฏิบัติหน้าที่ นายกเทศมนตรีตำบลลำเลียง	แสดงแบบ ป้ายโครงการแล้วเสร็จ	1.1 จำนวนแผ่น
--	---	---	--	--	---------------------------------	------------------

รายละเอียดการประกอบแบบพิมพ์

1. วัสดุงานพิมพ์ต้องเป็นโลหะ ยกเว้นกระดาษได้เป็นบางส่วน
2. ฐานพิมพ์ต้องแข็งแรงและยึดเกาะกับพื้นอย่างมั่นคง เพื่อป้องกันการเคลื่อนที่ของรูปหล่อ (metal)
3. EXPANSION JOINT ให้ความกว้างประมาณ 2-6 มม. และต้องมีการหล่อคอนกรีตที่ต่อเนื่องกัน
4. วัสดุอุดรอยต่อของคอนกรีตที่ใช้ CONCRETE JOINT SEALER HOT - POURED ELASTIC TYPE (PFA, EP, 479)
5. วัสดุเสริมความแข็งแรงของคอนกรีตที่ใช้ NON - EXTRUDING JOINT FILLER หรือใช้ WIRE MESH ขนาดเส้นผ่าศูนย์กลาง 3 มม. ระยะห่าง 10 ซม. (ยกเว้นกรณีที่ใช้ WIRE MESH ขนาดเส้นผ่าศูนย์กลาง 2 มม. ระยะห่าง 10 ซม.)
6. วัสดุอุดรอยต่อ (GROUT) ให้มีความหนา 2-3 มม. และต้องมีการหล่อคอนกรีตที่ต่อเนื่องกัน
7. วัสดุเสริมความแข็งแรงของคอนกรีตที่ใช้ WIRE MESH (ยกเว้นกรณีที่ใช้ WIRE MESH ขนาดเส้นผ่าศูนย์กลาง 3 มม. ระยะห่าง 10 ซม.)
8. วัสดุเสริมความแข็งแรงของคอนกรีตที่ใช้ WIRE MESH (ยกเว้นกรณีที่ใช้ WIRE MESH ขนาดเส้นผ่าศูนย์กลาง 3 มม. ระยะห่าง 10 ซม.)
9. วัสดุเสริมความแข็งแรงของคอนกรีตที่ใช้ WIRE MESH (ยกเว้นกรณีที่ใช้ WIRE MESH ขนาดเส้นผ่าศูนย์กลาง 3 มม. ระยะห่าง 10 ซม.)
10. วัสดุเสริมความแข็งแรงของคอนกรีตที่ใช้ WIRE MESH (ยกเว้นกรณีที่ใช้ WIRE MESH ขนาดเส้นผ่าศูนย์กลาง 3 มม. ระยะห่าง 10 ซม.)
11. วัสดุเสริมความแข็งแรงของคอนกรีตที่ใช้ WIRE MESH (ยกเว้นกรณีที่ใช้ WIRE MESH ขนาดเส้นผ่าศูนย์กลาง 3 มม. ระยะห่าง 10 ซม.)
12. วัสดุเสริมความแข็งแรงของคอนกรีตที่ใช้ WIRE MESH (ยกเว้นกรณีที่ใช้ WIRE MESH ขนาดเส้นผ่าศูนย์กลาง 3 มม. ระยะห่าง 10 ซม.)

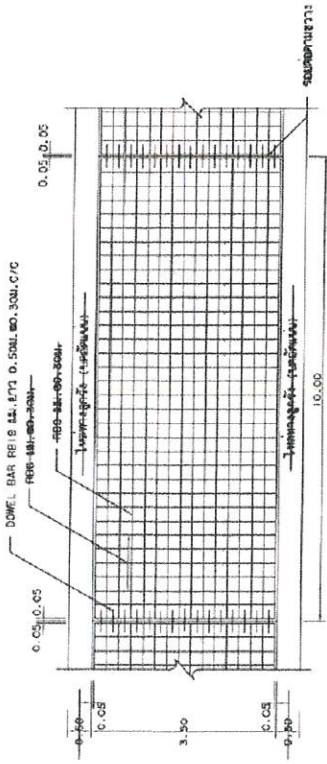

แปลนแสดงการเสริมเหล็กในแบบ สลัด.
NOT TO SCALE

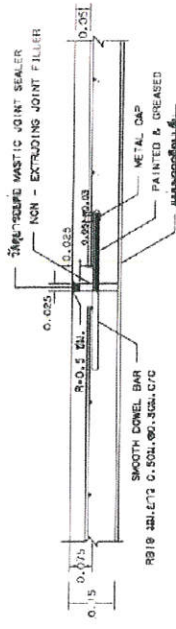

แปลนแสดงการเสริมเหล็กในแบบ สลัด.
NOT TO SCALE

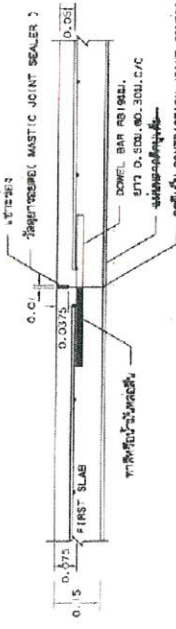

แปลนแสดงการเสริมเหล็กในแบบ สลัด.
NOT TO SCALE

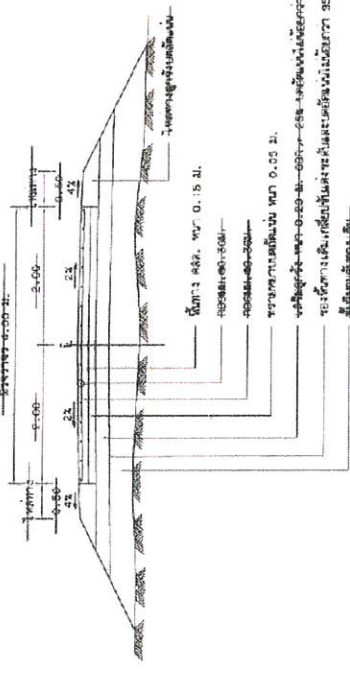

แปลนแสดงการเสริมเหล็กในแบบ สลัด.
NOT TO SCALE

ตารางที่ 1. แสดงขนาดของ WIRE MESH ที่ใช้แบบ BAR MESH

BAR MESH (15 - 1,200 Ksc) (ใช้เส้นเส้นผ่าศูนย์กลาง 24)	WIRE MESH (15 - 2,750 Ksc) (ใช้เส้นเส้นผ่าศูนย์กลาง 16)	STEEL AREA (ตร.มม./ตร.)	DIA / SPACING (ตร.มม./ตร.)	STEEL AREA (ตร.มม./ตร.)
Ø 6 มม. x 0.30 ม.	Ø 4 มม. x 0.30 ม.	0.940	Ø 4 มม. x 0.30 ม.	0.418
Ø 9 มม. x 0.30 ม.	Ø 6 มม. x 0.30 ม.	2.12	Ø 6 มม. x 0.30 ม.	0.940



กรมการก่อสร้าง	
นาย สด. สอน	ผู้ควบคุมงาน
นาย สด. สอน	ผู้ควบคุมงาน
นาย สด. สอน	ผู้ควบคุมงาน
นาย สด. สอน	ผู้ควบคุมงาน
นาย สด. สอน	ผู้ควบคุมงาน

(นายเอกนรินทร์ แก้วประดิษฐ์)
ปลัดเทศบาล ปฏิบัติหน้าที่
นายกเทศมนตรีตำบลลำเลียง

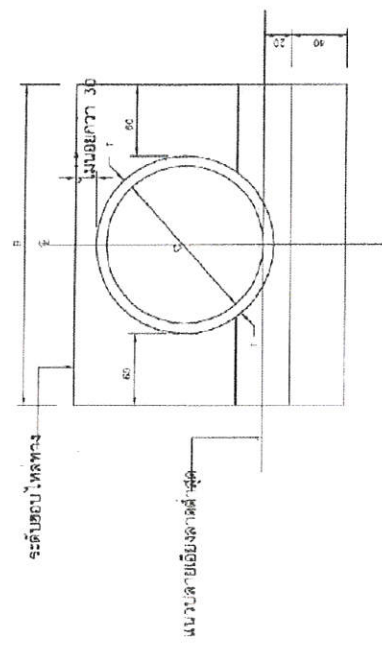

รูปร่างสายท่อแบบแถวเดี่ยว

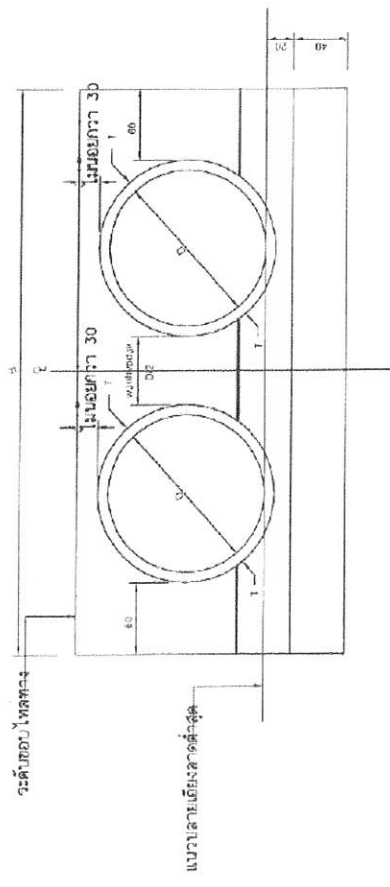

รูปร่างสายท่อแบบหลายแถว

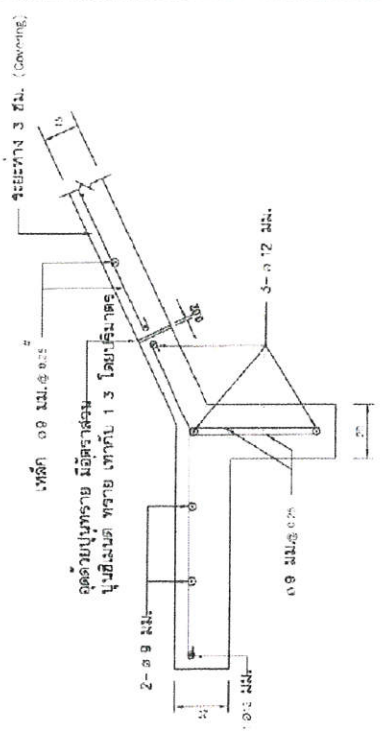

รายละเอียด
ไม้เสกขนาดกว้าง

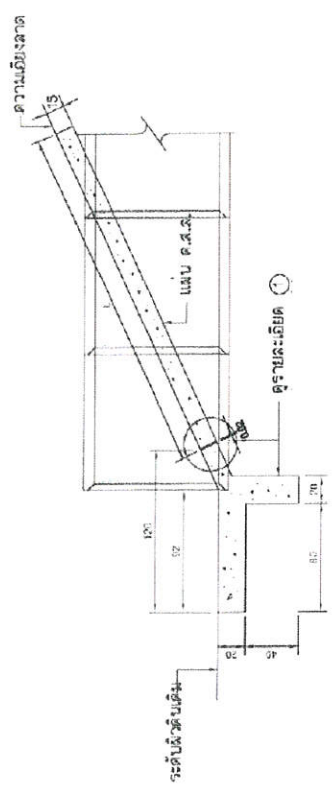

รูปร่างถังข้างขวา

ตารางแสดงขนาดของถังผง ผอส. กับบ้านสายท่อระบายน้ำ

ขนาด	1	2	3	4	5	6	7	8	9	10	11	12	13	14	15	16	17	18	19	20
ขนาด	1	2	3	4	5	6	7	8	9	10	11	12	13	14	15	16	17	18	19	20
ขนาด	1	2	3	4	5	6	7	8	9	10	11	12	13	14	15	16	17	18	19	20

หน่วย: มม.

1. มีติดตั้ง มีหน่วยเป็นเซนติเมตร บดลงกระป๋องเป็นถังเก็บ
2. คอนกรีตที่ใช้ยึด ล. ตาม มทศ.101
3. เหล็กเสริมคอนกรีตให้เป็นไปตาม มทศ.103

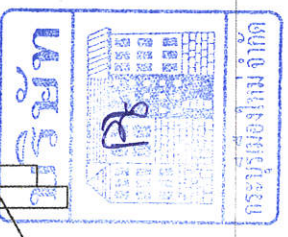
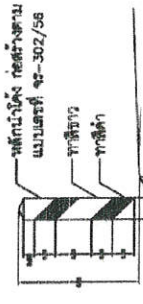

กรมทางหลวงชนบท สำนักงานเขตถนน

แผนผัง

กำหนด ๑๑๑. กิ่งรังวัด, ๑๑๑. กิ่งรังวัด, ๑๑๑. กิ่งรังวัด

ชื่อโครงการ

ชื่อหน่วยงาน

ชื่อผู้จัดทำ

วันที่

หน้า

(นายเอกนรินทร์ แก้วประดิษฐ์)
ปลัดเทศบาล ปฏิบัติหน้าที่
นายกเทศมนตรีตำบลลำเต็ย

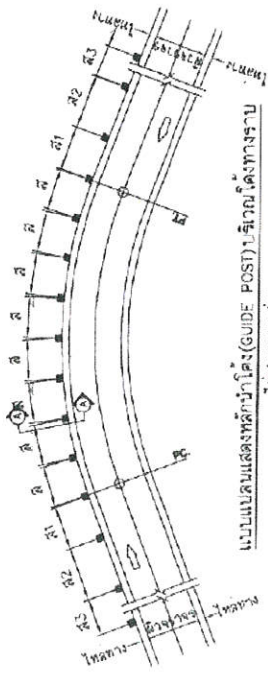

แบบแปลนแสดงพืชน้ำโค้ง (GUIDE POST) บริเวณโค้งทางราบ

- การติดตั้ง พืชน้ำโค้งเป็นจุดเป็นจุดอันตราย (ติดตั้งบริเวณขอบไหล่ทาง หรือขอบสระจราจรที่ไม่มีพืชน้ำ)
1. บริเวณ กอหินทางแยกที่ใช้พืชน้ำโค้ง ทาสีแฉง ขนาดของพืชน้ำโค้งดังนี้

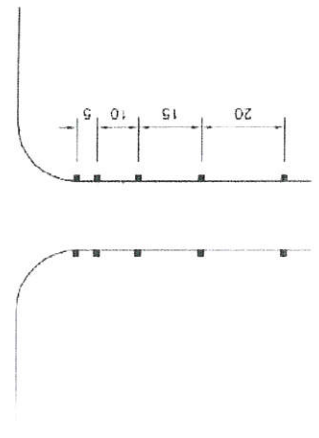

2. บริเวณที่เป็นถนนกว้างมีทางให้ใช้พืชน้ำโค้งทาสีแฉงตามพืชน้ำโค้งดังนี้

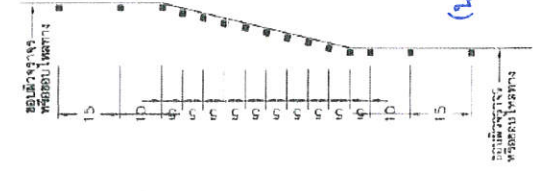

(นายเอกวิรินทร์ แก้วประเสริฐ) วิศวกรผู้ติดตั้ง (GUIDE POST) บริเวณโค้งทางราบ

ปรีดีเทศบาล ปฏิบัติหน้าที่

นายกเทศมนตรีตำบลลำเลียง

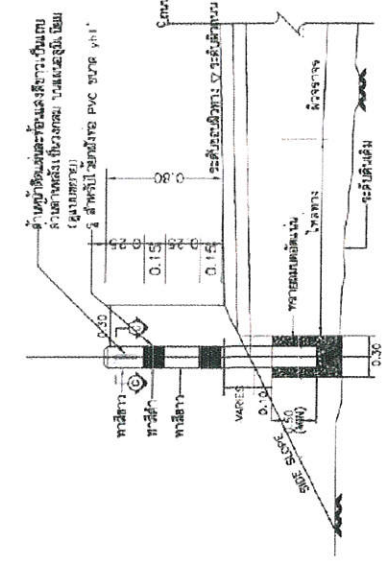

รูปตัด (A-A) ไม่ลดขนาดส่วน

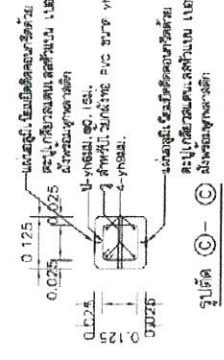

รูปตัด (C-C) ไม่ลดขนาดส่วน

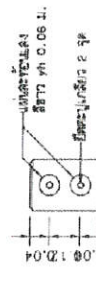

รูปตัด (D-D) ไม่ลดขนาดส่วน

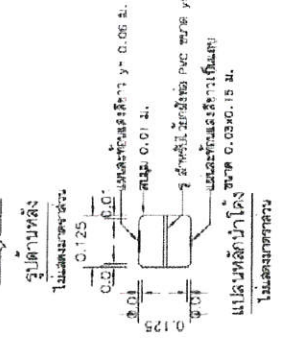

รูปตัดหน้า ไม่ลดขนาดส่วน

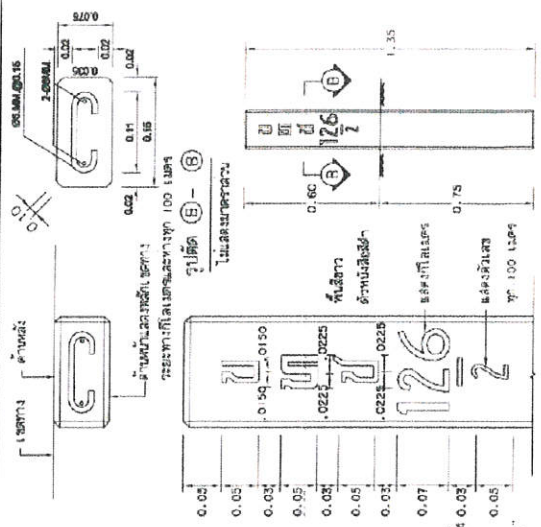

รูปตัด (B-B) ไม่ลดขนาดส่วน

รูปตัด (E-E) ไม่ลดขนาดส่วน

รูปตัด (F-F) ไม่ลดขนาดส่วน

1. มีสีด้าน สีพื้นผิวเป็นแฉง ภายนอกทาสีเป็นสีเงิน
2. พืชน้ำโค้งที่ใช้วัสดุโพลีเอทิลีนหรือพลาสติก ส่วนที่ติดกับพื้นผิวของพืชน้ำโค้งทาสีแฉง ส่วนที่ติดกับพื้นผิวของพืชน้ำโค้งทาสีเงิน
3. ขนาดพืชน้ำโค้งที่ติดตั้งตาม ม. 1
4. ขนาดพืชน้ำโค้งที่ติดตั้งตาม ม. 2
5. ใช้พืชน้ำโค้งที่ติดตั้งตาม ม. 3 หรือ ม. 4
6. ใช้พืชน้ำโค้งที่ติดตั้งตาม ม. 5 หรือ ม. 6
7. พืชน้ำโค้งที่ใช้วัสดุโพลีเอทิลีนหรือพลาสติก ส่วนที่ติดกับพื้นผิวของพืชน้ำโค้งทาสีแฉง ส่วนที่ติดกับพื้นผิวของพืชน้ำโค้งทาสีเงิน
8. พืชน้ำโค้งที่ใช้วัสดุโพลีเอทิลีนหรือพลาสติก ส่วนที่ติดกับพื้นผิวของพืชน้ำโค้งทาสีแฉง ส่วนที่ติดกับพื้นผิวของพืชน้ำโค้งทาสีเงิน
9. พืชน้ำโค้งที่ใช้วัสดุโพลีเอทิลีนหรือพลาสติก ส่วนที่ติดกับพื้นผิวของพืชน้ำโค้งทาสีแฉง ส่วนที่ติดกับพื้นผิวของพืชน้ำโค้งทาสีเงิน

ตารางระยะติดตั้งพืชน้ำโค้ง (GUIDE POST)

ชนิดโค้ง	ระยะห่างระหว่างพืชน้ำโค้ง (ม.)	ระยะห่างระหว่างพืชน้ำโค้งตามเส้นโค้ง (ม.)		
		ช่วงที่ 1 (ม.)	ช่วงที่ 2 (ม.)	ช่วงที่ 3 (ม.)
พืชน้ำโค้ง	4	พืชน้ำโค้ง	พืชน้ำโค้ง	พืชน้ำโค้ง
พืชน้ำโค้ง 75	7	พืชน้ำโค้ง	พืชน้ำโค้ง	พืชน้ำโค้ง
พืชน้ำโค้ง 100	10	พืชน้ำโค้ง	พืชน้ำโค้ง	พืชน้ำโค้ง
พืชน้ำโค้ง 125	13	พืชน้ำโค้ง	พืชน้ำโค้ง	พืชน้ำโค้ง
พืชน้ำโค้ง 150	16	พืชน้ำโค้ง	พืชน้ำโค้ง	พืชน้ำโค้ง
พืชน้ำโค้ง 200	21	พืชน้ำโค้ง	พืชน้ำโค้ง	พืชน้ำโค้ง
พืชน้ำโค้ง 300	31	พืชน้ำโค้ง	พืชน้ำโค้ง	พืชน้ำโค้ง
พืชน้ำโค้ง 500	51	พืชน้ำโค้ง	พืชน้ำโค้ง	พืชน้ำโค้ง

ปรีดีเทศบาล ปฏิบัติหน้าที่

กรมทางหลวงชนบท สำนักงานจังหวัดลำปาง

นายเอกวิรินทร์ แก้วประเสริฐ

วิศวกรผู้ติดตั้ง (GUIDE POST) บริเวณโค้งทางราบ

นายเอกวิรินทร์ แก้วประเสริฐ

นายกเทศมนตรีตำบลลำเลียง

หน้า 65 จาก 65

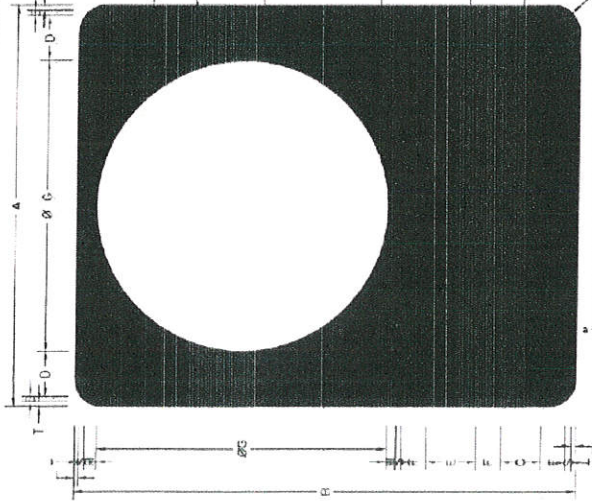

ป้ายห้ามยานยนต์ทางหลวงชนบท (N-1)
(กรณีติดตั้งป้ายในเขตทางของทางหลวงชนบท)

ตารางแสดงขนาดป้าย: N-1

ขนาด	ชนิดเส้น, เส้นแวง											
	A	B	C	D	E	F	G	H	R	S	T	
1-2	80	100	140	180	220	260	300	340	380	420	460	500
3-4	100	120	160	200	240	280	320	360	400	440	480	520

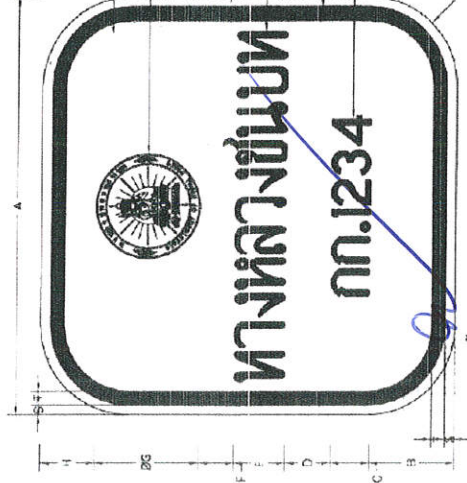

ป้ายแสดงเลขทางหลวงชนบท (N-17)
(นายเอกวิมล นพวิมล)

ปิดเขตบาท ปฏิบัติหน้าที่

นางเอกวิมล นพวิมล

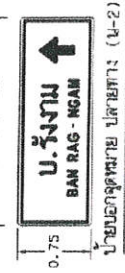

ป้ายบอกจุดหมายปลายทาง (N-2)

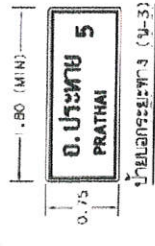

ป้ายบอกระยะทาง (N-3)

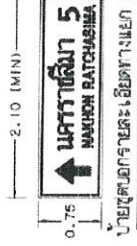

ป้ายบอกปลายระยะเขตทางแยก (N-4)



ป้ายบอกชื่อหมู่บ้าน (N-5)

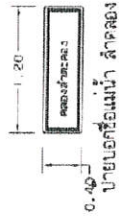

ป้ายบอกชื่อแม่ฟ้าหลวง (N-6)

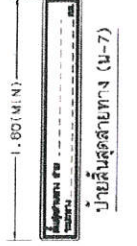

ป้ายสิ้นสุดสายทาง (N-7)

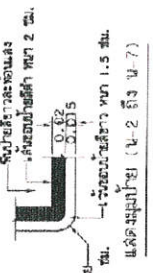

ป้ายบอกทางหลวงชนบท (N-8)

ตารางแสดงขนาดป้าย: N-11

ขนาด	ชนิดเส้น, เส้นแวง											
	A	B	C	D	E	F	G	H	R	S	T	
2	60	80	100	120	140	160	180	200	220	240	260	280
3	75	100	130	160	190	220	250	280	310	340	370	400
4	90	120	150	180	210	240	270	300	330	360	390	420

ตัวหนังสือ โหมดสูง 20 ซม.
ตัวหนังสือ โหมดต่ำ 20 ซม.
จุดศูนย์กลาง 30 ซม. ถึง 40 ซม.
ความกว้างป้าย 5 ซม. ถึง 6 ซม.

ตัวหนังสือ โหมดสูง 20 ซม.
ตัวหนังสือ โหมดต่ำ 20 ซม.
จุดศูนย์กลาง 30 ซม. ถึง 40 ซม.
ความกว้างป้าย 5 ซม. ถึง 6 ซม.

ตัวหนังสือ โหมดสูง 20 ซม.
ตัวหนังสือ โหมดต่ำ 20 ซม.
จุดศูนย์กลาง 30 ซม. ถึง 40 ซม.
ความกว้างป้าย 5 ซม. ถึง 6 ซม.

ตัวหนังสือ โหมดสูง 18 ซม.
ตัวหนังสือ โหมดต่ำ 18 ซม.
จุดศูนย์กลาง 30 ซม. ถึง 40 ซม.
ความกว้างป้าย 5 ซม. ถึง 6 ซม.

ตัวหนังสือ โหมดสูง 10 ซม.
ตัวหนังสือ โหมดต่ำ 10 ซม.
จุดศูนย์กลาง 30 ซม. ถึง 40 ซม.
ความกว้างป้าย 5 ซม. ถึง 6 ซม.

ตัวหนังสือ โหมดสูง 7.5 ซม.
ตัวหนังสือ โหมดต่ำ 7.5 ซม.
จุดศูนย์กลาง 30 ซม. ถึง 40 ซม.
ความกว้างป้าย 5 ซม. ถึง 6 ซม.

ตัวหนังสือ โหมดสูง 10 ซม.
ตัวหนังสือ โหมดต่ำ 10 ซม.
จุดศูนย์กลาง 30 ซม. ถึง 40 ซม.
ความกว้างป้าย 5 ซม. ถึง 6 ซม.

ตัวหนังสือ โหมดสูง 10 ซม.
ตัวหนังสือ โหมดต่ำ 10 ซม.
จุดศูนย์กลาง 30 ซม. ถึง 40 ซม.
ความกว้างป้าย 5 ซม. ถึง 6 ซม.

ตัวหนังสือ โหมดสูง 10 ซม.
ตัวหนังสือ โหมดต่ำ 10 ซม.
จุดศูนย์กลาง 30 ซม. ถึง 40 ซม.
ความกว้างป้าย 5 ซม. ถึง 6 ซม.

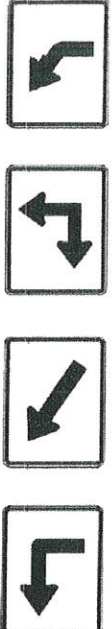

บ. รังนก BAN RAG - NGAM (N-9)



อ. ประทาย 5 PRATHAI (N-10)



นครราชสีมา 5 NAKHON RATCHASIMA (N-11)



บ. ทิงหลานน้อย BAN THONG LANG NOI (N-12)



บ. บ้านลำน้ำ BAN LAM NAI (N-13)



บ. บ้านลำน้ำ BAN LAM NAI (N-14)

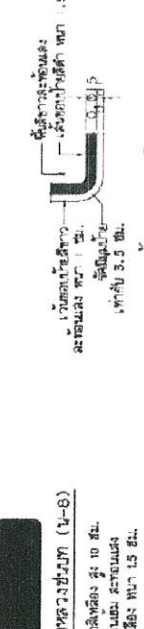

บ. บ้านลำน้ำ BAN LAM NAI (N-15)



บ. บ้านลำน้ำ BAN LAM NAI (N-16)

สำนักงานการจราจรและถนน

กรมการจราจร

กรุงเทพมหานคร

10000

10100

10200

10300

10400

10500

10600

10700

10800

10900

11000

11100

11200

11300

11400

11500

11600

11700

11800

11900

12000

ประเภทป้ายบังคับ (ข)

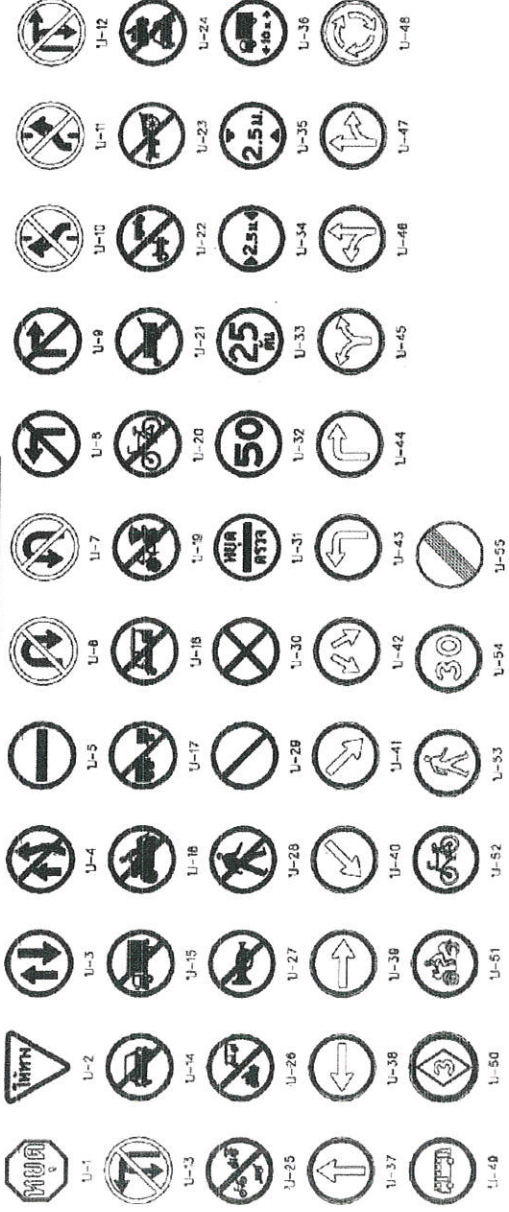

ประเภทป้ายเตือน (ค)

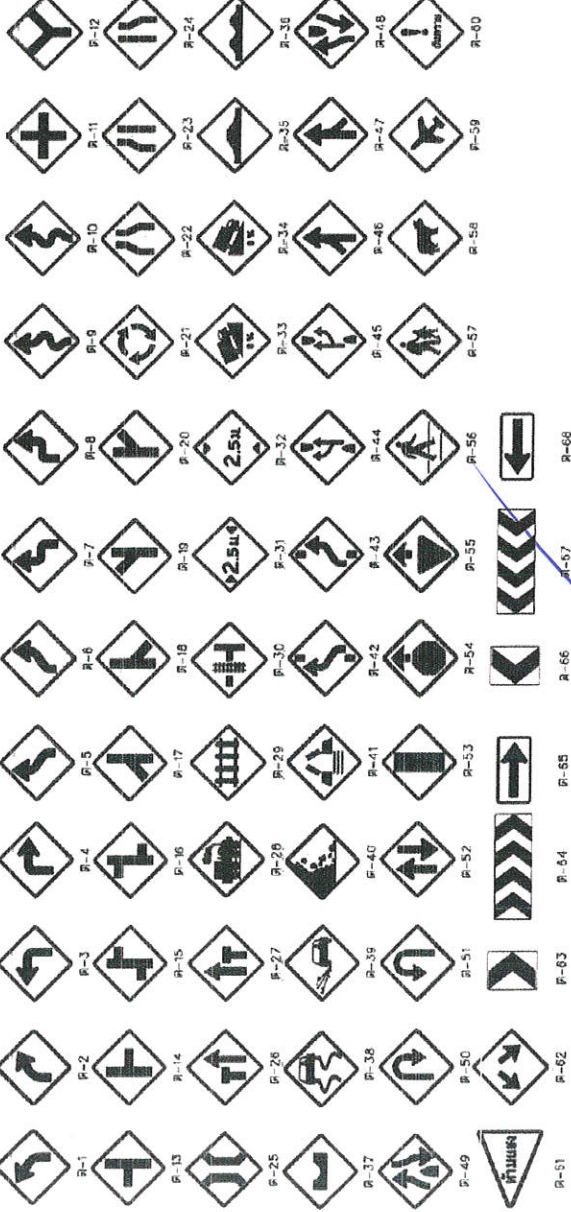

ประเภทป้ายบังคับ (ง)

Table with 3 columns: Sign Number, Description, and Code. Lists signs U-1 to U-55.

ประเภทป้ายเตือน (จ)

Table with 3 columns: Sign Number, Description, and Code. Lists signs P-1 to P-78.

ประเภทป้ายเตือน (ฉ)

Table with 3 columns: Sign Number, Description, and Code. Lists signs W-1 to W-78.

Official stamps and signatures including 'กรมการจราจร' and 'กรมการขนส่งทางบก'.

Table with 2 columns: Sign Number and Description. Lists signs P-60 to P-78.

Handwritten notes and signatures at the bottom right, including 'นายเกษมมนตรีตำบลลำเต็ย'.

ผนวก 2

แบบสรุปราคากลางงานก่อสร้างทาง สะพาน และท่อเหลี่ยม

โครงการ/งานก่อสร้าง ประกอบด้วยโครงการก่อสร้างถนนคอนกรีตเสริมเหล็ก ขอย้ายตาสี หมู่ที่ ๒ ปริมาณงาน กว้าง ๓.๕ เมตร ยาว ๖๖๐ เมตร หนา ๐.๑๕ เมตร หรือมีพื้นผิวถนนคอนกรีตไม่น้อยกว่า ๒,๓๑๐ ตารางเมตร เทศบาลตำบลลำเลียง อำเภอกระบุรี จังหวัดระนอง ด้วยวิธีประกวดราคาอิเล็กทรอนิกส์ (e-bidding) โดยทำการก่อสร้างถนนคอนกรีตเสริมเหล็ก ขนาดผิวจราจรกว้าง ๓.๕ เมตร ยาว ๖๖๐ เมตร หนา ๐.๑๕ เมตร รายละเอียดตามแบบรูปรายการงานก่อสร้างที่ทางเทศบาลตำบลลำเลียงกำหนด หน่วยงานเจ้าของโครงการ/งานก่อสร้าง เทศบาลตำบลลำเลียง

ลำดับที่ ตามสัญญา	ลำดับที่	รายการ	หน่วย	จำนวน	ราคาต่อหน่วย	ราคาทุน	FN	ราคาต่อหน่วย x FN	ราคากลาง
3.1	1	งานดิน							
	1.1	งานดิน (EARTHWORK)							
	1.1.1	งานถางป่าและขุดต่อ							
	1.1.1.1	งานถางป่าและขุดต่อ ขนาดกลาง (CLEARING AND GRUBBING)	ตร.ม.	1,320.00	3.78	4,989.60	1.4054	5.31	7,012.38
6.1	2	งานรองพื้นทางและชั้นทาง							
	2.1	งานรองพื้นทางและชั้นทาง (SUBBASE AND BASE COURSES)							
	2.1.1	งานวัสดุรองพื้นผิวทางคอนกรีต (MATERIALS TO CONTROL PUMPING UNDER CONCRETE PAVEMENT)							
	2.1.1.1	งานทรายรองพื้นผิวทางคอนกรีต (SAND CUSHION UNDER CONCRETE PAVEMENT)	ลบ.ม.	115.52	1,015.00	117,252.80	1.4054	1,426.48	164,787.09
6.2	งานรื้อชั้นทางเดิมและก่อสร้างใหม่ (SCARIFICATION & RECONSTRUCTION OF EXISTING BASE) (ชั้นพื้นทางหินคลุก/กรวดไม่)	ตร.ม.	2,310.00	14.89	34,395.90	1.4054	20.93	48,340.00	
9.1	3	งานผิวทาง							
	3.1	งานผิวทาง (SURFACE COURSES)							
	3.1.1	งานผิวทางปอร์ตแลนด์เมนต์คอนกรีต (PORTLAND CEMENT CONCRETE PAVEMENT)							
	3.1.1.1	ผิวทางปอร์ตแลนด์เมนต์คอนกรีตหนา 15 ซม. (ใช้ตะแกรงเหล็ก)	ตร.ม.	2,310.00	371.31	857,726.10	1.4054	521.84	1,205,448.26
9.2	รอยต่อเนื้อขยายตามขวาง (Expansion Join)	เมตร	9.90	143.80	1,423.62	1.4054	202.10	2,000.76	
9.3	รอยต่อเนื้อหดตามขวาง (Contraction Join)	เมตร	222.95	9.75	2,173.76	1.4054	13.70	3,055.01	
11.1	4	งานโครงสร้าง							
	4.1	งานท่อกลมคอนกรีตเสริมเหล็ก (ชั้น 3)							
	4.1.1	ขนาดเส้นผ่านศูนย์กลาง 1.00 เมตร	เมตร	8.00	2,862.12	22,896.96	1.4054	4022.42	32,179.39

บริษัท

นายเอกภรินทร์ แก้วประดิษฐ์
ปลัดเทศบาล ปฏิบัติหน้าที่
นายกเทศมนตรีตำบลลำเลียง

ลำดับที่ตามสัญญา	ลำดับที่	รายการ	หน่วย	จำนวน	ราคาต่อหน่วย	ราคาทุน	FN	ราคาต่อหน่วย x FN	ราคากลาง
	5	งานเบ็ดเตล็ด							
	5.1	งานกำแพงกั้นท่อคอนกรีตเสริมเหล็กสำหรับท่อกลมเสริมเหล็ก							
13.1	5.1.1	กำแพงกั้นท่อคอนกรีตเสริมเหล็กสำหรับท่อกลมคอนกรีต ชนิด 1-1.00 เมตร	EACH	2.00	9,723.04	19,446.08	1.4054	13,664.76	27,329.52
	5.2	งานหลักเครื่องหมายและน้ำทาง							
14.1	5.2.1	หลักแสดงตำแหน่งท่อระบายน้ำ	หลัก	2.00	581.09	1,162.18	1.4054	816.66	1,633.33
	5.3	งานติดตั้งจรรยา Themoplastic สีขาว , สีเหลือง							
15.1	5.3.1	งานติดตั้งแบ่งผิวจราจรสีขาวที่บ 2 ซ้าง	ตร.ม.	300.00	286.37	85,911.00	1.4054	402.46	120,739.32
	5.4	งานป้ายจราจรและป้ายประชาสัมพันธ์โครงการ							
16.1	5.4.1	ป้ายจราจร แบบ บ-6	ป้าย	1.00	6,746.05	6,746.05	1.4054	9,480.90	9,480.90
16.2	5.4.2	ป้ายจราจร แบบ บ-1	ป้าย	1.00	4,609.05	4,609.05	1.4054	6,477.56	6,477.56
16.3	5.4.3	ป้ายประชาสัมพันธ์โครงการแล้วเสร็จ	ป้าย	1.00	1,079.05	1,079.05	1.4054	1,516.50	1,516.50
รวมเป็นเงินค่าก่อสร้าง									1,630,000.00

ตัวหนังสือ (หนึ่งล้านหกแสนสามหมื่นบาทถ้วน)



ลงชื่อ.....

(นางสาวพรพิมล อินฺโสภณ)
กรรมการผู้จัดการ

(นายเอกนรินทร์ แก้วประติษฐ์)

ปลัดเทศบาล ปฏิบัติหน้าที่

นายกเทศมนตรีตำบลลำเสียง

ผนวก 3

ใบเสนอราคาจ้างก่อสร้างด้วยวิธีประกวดราคาอิเล็กทรอนิกส์ (e-bidding)

เรียน หัวหน้าหน่วยงานของรัฐ

๑. ข้าพเจ้า บริษัท กระบุรีเมืองใหม่ จำกัด เลขที่ ๑๙๙/๒ หมู่ที่ ๒ ตำบล น้ำจืดอำเภอ กระบุรี จังหวัด ระนอง รหัสไปรษณีย์ ๘๕๑๑๐ โทรศัพท์ ๐๘๖๒๗๒๒๐๙๘ โดย นางสาวพรพิมล อินสุทน ผู้ลงนามข้างท้ายนี้ ได้พิจารณาเงื่อนไขต่าง ๆ ในเอกสารประกวดราคาอิเล็กทรอนิกส์ และเอกสารเพิ่มเติม (ถ้ามี) เลขที่ ๕/๒๕๖๙ โดยตลอดและยอมรับข้อกำหนดและเงื่อนไขนั้นแล้ว รวมทั้งรับรองว่าข้าพเจ้าเป็นผู้มีคุณสมบัติครบถ้วนตามที่กำหนดและไม่เป็นผู้ที่งานของหน่วยงานของรัฐ

๒. ข้าพเจ้าขอเสนอที่จะทำงาน ประกวดราคาจ้างก่อสร้างโครงการก่อสร้างถนน คอนกรีตเสริมเหล็ก ขอย่วยตาสี หมู่ที่ ๒ ปริมาณงาน กว้าง ๓.๕ เมตร ยาว ๖๖๐ เมตร หนา ๐.๑๕ เมตร หรือมีพื้นที่ผิวถนนคอนกรีตไม่น้อยกว่า ๒,๓๑๐ ตารางเมตร องค์การบริหารส่วนตำบลลำเลียง อำเภอกระบุรี จังหวัดระนอง ด้วยวิธีประกวดราคาอิเล็กทรอนิกส์ (e-bidding) ตามข้อกำหนดเงื่อนไขแบบรูปรายการละเอียดแห่งเอกสารประกวดราคาอิเล็กทรอนิกส์ ตามราคาค่างที่ระบุไว้ในบัญชีรายการก่อสร้างหรือใบแจ้งปริมาณราคา เป็นเงินทั้งสิ้น ๑,๖๓๐,๐๐๐.๐๐บาท (หนึ่งล้านหกแสนสามหมื่นบาทถ้วน) ซึ่งได้รวมภาษีมูลค่าเพิ่ม ตลอดจนภาษีอากรอื่นๆ และค่าใช้จ่ายที่พึงปรารถนาแล้ว

๓. ข้าพเจ้าจะยื่นคำเสนอราคานี้เป็นระยะเวลา ๑๒๐ วัน ตั้งแต่วันยื่นข้อเสนอ และ เทศบาลตำบล อาจรับคำเสนอนี้ ณ เวลาใดก็ได้ก่อนที่จะครบกำหนดระยะเวลาดังกล่าว หรือระยะเวลาที่ได้ยื่นออกไปตามเหตุผลอันสมควรที่ เทศบาลตำบล ร้องขอ

๔. ข้าพเจ้ารับรองว่าจะส่งมอบงานตามเงื่อนไขที่เอกสารประกวดราคาอิเล็กทรอนิกส์กำหนดไว้

๕. ในกรณีที่ข้าพเจ้าได้รับการพิจารณาให้เป็นผู้ชนะการประกวดราคาอิเล็กทรอนิกส์ ข้าพเจ้ารับรองที่จะ

๕.๑ ทำสัญญาตามแบบสัญญาจ้างก่อสร้างแนบท้ายเอกสารการประกวดราคาอิเล็กทรอนิกส์ หรือตามที่สำนักอัยการสูงสุดได้แก้ไขเพิ่มเติมแล้ว กับ เทศบาลตำบล ภายใน ๗ วัน นับถัดจากวันที่ได้รับหนังสือให้ไปทำสัญญา

๕.๒ มอบหลักประกันการปฏิบัติตามสัญญา ตามที่ระบุไว้ในข้อ ๗ ของเอกสารการประกวดราคาอิเล็กทรอนิกส์ ให้แก่ เทศบาลตำบล ขณะที่ได้ลงนามในสัญญาเป็นจำนวนร้อยละ ๕.๐๐ ของราคาตามสัญญาที่ระบุไว้ในใบเสนอราคานี้ เพื่อเป็นหลักประกันการปฏิบัติตามสัญญาโดยถูกต้องและครบถ้วน หากข้าพเจ้าไม่ปฏิบัติตามที่ระบุไว้ในข้อ ๕.๑ และ/หรือข้อ ๕.๒ ดังกล่าวข้างต้น ข้าพเจ้ายอมให้ เทศบาลตำบล ริบ หลักประกันการเสนอราคาหรือเรียก ร้องจากผู้ออกหนังสือค้ำประกัน ข้าพเจ้ายอมชดใช้ค่าเสียหายใด ๆ ที่อาจมีแก่ เทศบาลตำบล และ เทศบาลตำบล มีสิทธิจะให้ผู้อื่นยื่นข้อเสนอรายอื่นเป็นผู้ชนะการประกวดราคาอิเล็กทรอนิกส์ได้ หรือเทศบาลตำบล อาจดำเนินการจัดจ้างการประกวดราคาอิเล็กทรอนิกส์ใหม่ก็ได้

๖. ข้าพเจ้ายอมรับว่า เทศบาลตำบล ไม่มีความผูกพันที่จะรับคำเสนอ หรือใบเสนอราคาใด ๆ

(นายเอกนรินทร์ แก้วระติษฐ์)

ปลัดเทศบาล ปฏิบัติหน้าที่

นายกเทศมนตรีตำบลลำเลียง

กรรมการพิจารณาผล
กรรมการพิจารณา
กรรมการ



๗. เพื่อเป็นหลักประกันในการปฏิบัติโดยถูกต้อง ตามที่ได้ทำความเข้าใจและตามความผูกพันแห่ง คำเสนอนี้ ข้าพเจ้าขอมอบ เพื่อเป็นหลักประกันการเสนอราคาเป็นเงินจำนวน บาท มาพร้อมนี้

๘. ข้าพเจ้าได้ตรวจทานตัวเลขและตรวจสอบเอกสารต่าง ๆ ที่ได้ยื่นพร้อมใบเสนอราคานี้โดย ละเอียดแล้ว และเข้าใจดีว่า เทศบาลตำบล ไม่ต้องรับผิดชอบใด ๆ ในความผิดพลาดหรือตกหล่น

๙. ใบเสนอราคานี้ได้ยื่นเสนอโดยบริสุทธิ์ยุติธรรม และปราศจากกลฉ้อฉล หรือการสมรู้ร่วมคิดกัน โดยไม่ชอบด้วยกฎหมายกับบุคคลใดบุคคลหนึ่ง หรือหลายบุคคล หรือกับห้างหุ้นส่วน บริษัทใด ๆ ที่ได้ยื่นเสนอราคา ในคราวเดียวกัน

เสนอมา ณ วันที่ ๕ มกราคม พ.ศ. ๒๕๖๙ เวลา ๑๑:๐๑:๕๒ น.

(นางสาวพรพิมล อินสุทนต์)

ผู้มีอำนาจลงนาม หรือ ผู้รับมอบอำนาจ

เลขที่โครงการ ๖๘๑๐๙๒๑๑๕๖๗

ใบเสนอราคาเลขที่ ๖๙๐๑๑๖๐๐๐๑๓๓๓๑

รหัสอ้างอิง OTP yiSS

เลขประจำตัวผู้เสียภาษี ๐๘๕๕๕๖๗๐๐๐๑๗๓

คณะกรรมการพิจารณาผล

.....ประธานกรรมการ

.....กรรมการ

.....กรรมการ



(นายเอกนรินทร์ แก้วประดิษฐ์)

ปลัดเทศบาล ปฏิบัติหน้าที่

นายกเทศมนตรีตำบลลำเลียง

ผนวก 4

ที่ รน. 000001



สำนักงานทะเบียนหุ้นส่วนบริษัทจังหวัดระนอง
กรมพัฒนาธุรกิจการค้า กระทรวงพาณิชย์

หนังสือรับรอง

ขอรับรองว่าบริษัทนี้ ได้จดทะเบียนเป็นนิติบุคคล ตามประมวลกฎหมายแพ่งและพาณิชย์
เมื่อวันที่ 13 มีนาคม 2567 ทะเบียนนิติบุคคลเลขที่ 0855567000173
ปรากฏข้อความในรายการตามเอกสารทะเบียนนิติบุคคล ณ วันออกหนังสือนี้ ดังนี้

1. ชื่อบริษัท บริษัท กระบุรีเมืองใหม่ จำกัด
2. กรรมการของบริษัทมี 1 คน ตามรายชื่อดังต่อไปนี้
 1. นางสาวพรพิมล อินสุทนต์/
3. จำนวนหรือชื่อกรรมการซึ่งลงชื่อผูกพันบริษัทได้คือ กรรมการหนึ่งคนลงลายมือชื่อ และประทับตราสำคัญของบริษัท/
- 4.ทุนจดทะเบียน 1,000,000.00 บาท / หนึ่งล้านบาทถ้วน/
5. สำนักงานแห่งใหญ่ ตั้งอยู่เลขที่ 199/2 หมู่ที่ 2 ตำบลน้ำจืด อำเภอกระบุรี จังหวัดระนอง/
6. วัตถุประสงค์ของบริษัทมี 29 ข้อ ดังปรากฏในสำเนาเอกสารแนบท้ายหนังสือรับรองนี้ จำนวน 3 แผ่น โดยมีลายมือชื่อ

นายทะเบียนซึ่งรับรองเอกสารเป็นสำคัญ

ออกให้ ณ วันที่ 5 เดือน มกราคม พ.ศ. 2569

(นางสาวศรียดา บุญยตา)

นายทะเบียน

รับรองสำเนาถูกต้อง

(นายเอกนรินทร์ แก้วประดิษฐ์)

ปลัดเทศบาล ปฏิบัติหน้าที่

นายกเทศมนตรีตำบลลำเลียง

คำเตือน : ผู้ใช้ควรตรวจสอบข้อความที่ปรากฏบนหนังสือรับรองฉบับนี้ทุกครั้ง



กรมพัฒนาธุรกิจการค้า กระทรวงพาณิชย์
Department of Business Development
Ministry of Commerce

ก้าวล้ำเป้าธุรกิจ
ผู้ยึดความซื่อ





ที่ รน. 000001

สำนักงานทะเบียนหุ้นส่วนบริษัทจังหวัดระนอง
กรมพัฒนาธุรกิจการค้า กระทรวงพาณิชย์

หนังสือรับรอง

ข้อควรทราบ ประกอบหนังสือรับรอง ฉบับที่ รน. 000001

1. บริษัทนี้เดิมจดทะเบียนเป็น ห้างหุ้นส่วนจำกัด กระบุรีเมืองใหม่
ทะเบียนเลขที่ 0853544000299 เมื่อวันที่ 4 ธันวาคม 2544 ได้จดทะเบียน
แปรสภาพเป็นบริษัทจำกัด เมื่อวันที่ 13 มีนาคม 2567
2. นิติบุคคลนี้ได้ส่งงบการเงินปี 2567
3. หนังสือรับรองเฉพาะข้อความที่ห้าง/บริษัทได้นำมาจดทะเบียนไว้เพื่อผลทางกฎหมายเท่านั้น ข้อเท็จจริงเป็นสิ่งที่ควรหาไว้
พิจารณาฐานะ
4. นายทะเบียนอาจเพิกถอนการจดทะเบียน ถ้าปรากฏว่าข้อความอันเป็นสาระสำคัญที่จดทะเบียนไม่ถูกต้อง หรือเป็นเท็จ

รับรองสำเนาถูกต้อง

PA

(นางสาวพรทิมล อินทุเทม)
กรรมการผู้จัดการ

คณะกรรมการพิจารณาผล
.....ประธานกรรมการ
.....กรรมการ
.....กรรมการ

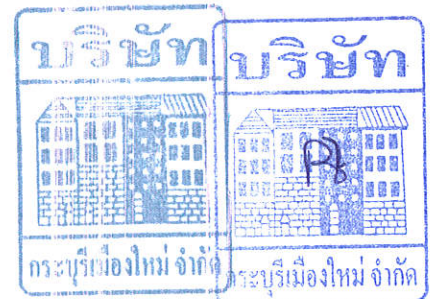

(นายเอกนรินทร์ แก้วประดิษฐ์)
ปลัดเทศบาล ปฏิบัติหน้าที่
นายกเทศมนตรีตำบลลำเลียง



กรมพัฒนาธุรกิจการค้า กระทรวงพาณิชย์
Department of Business Development
Ministry of Commerce

ก้าวล้ำไปด้วย
ผู้ประกอบการ

Leading Business
Private & Public
Transformation



แบบ บอจ. 2



หนังสือบริคณห์สนธิ

บริษัท..... กระบือเมืองใหม่..... จำกัด

ทะเบียนเลขที่ บค.....

หนังสือบริคณห์สนธิของบริษัทฉบับนี้ทำขึ้นเมื่อวันที่..... 4 มีนาคม 2567..... มีรายการดังต่อไปนี้

ข้อ 1 ชื่อบริษัท "บริษัท..... กระบือเมืองใหม่..... จำกัด"

เขียนเป็นภาษาอังกฤษ ดังนี้..... KRABURI MAUNGMAI CO., LTD.

ข้อ 2 สำนักงานของบริษัทจะตั้งอยู่ ณ จังหวัด..... ระนอง.....

ข้อ 3 วัตถุประสงค์ทั้งหลายของบริษัท มี..... 29..... ข้อ ดังปรากฏใน แบบ ว. ที่แนบ

ข้อ 4 ผู้ถือหุ้นของบริษัทนี้ดำรงรับผิดชอบจำกัดเพียงไม่เกินจำนวนเงินที่ตนยังใช้ไม่ครบมูลค่าหุ้นที่ตนถือ

(ถ้าจะให้กรรมการรับคิดโดยจำกัดก็ได้ โดยให้แสดงความรับผิดชอบนั้นไว้ด้วย ถ้าไม่มีให้ระบุ ".....")

ข้อ 5 ทุนของบริษัท กำหนดไว้เป็นจำนวน..... หนึ่งล้าน..... บาท (..... 1,000,000.....)

แบ่งออกเป็น..... หนึ่งหมื่น..... หุ้น (..... 10,000.....) มูลค่าหุ้นละ..... หนึ่งร้อย..... บาท (..... 100.....)

ข้อ 6 ชื่อ ที่อยู่ อาชีพ ลายมือชื่อ และจำนวนหุ้นของผู้เริ่มก่อการแต่ละคนได้เข้าชื่อซื้อไว้ รวม..... คน มีดังนี้

ข้าพเจ้าผู้เริ่มก่อการทุกคนซึ่งได้ลงลายมือชื่อไว้นี้ยินยอมให้นำทะเบียนตรวจสอบความถูกต้องและเปิดเผยข้อมูลตามที่ได้ระบุไว้ในรายการจดทะเบียนนี้ เพื่อใช้ประโยชน์ของทางราชการ

(1)..... อายุ..... ปี หมายเลขโทรศัพท์.....

ถือบัตรประจำตัวประชาชนเลขที่..... - 900 - บาทแล้ว"

ถือบัตรอื่น ๆ (ระบุ)..... ตามใบเสร็จรับเงินเลขที่..... 360564.....

ที่อยู่..... เลขที่..... 360564..... หมู่ 3 อ.ป. 2567.....

อาชีพ..... ได้เข้าชื่อซื้อหุ้นไว้แล้ว.....

นางสาวสุนัย ศรีสุข (ลงลายมือชื่อ)

(2)..... อายุ..... ปี หมายเลขโทรศัพท์.....

นายทะเบียน

ถือบัตรประจำตัวประชาชนเลขที่.....

ถือบัตรอื่น ๆ (ระบุ)..... เลขที่.....

ที่อยู่.....

อาชีพ..... ได้เข้าชื่อซื้อหุ้นไว้แล้ว..... หุ้น

(ลงลายมือชื่อ).....

(3)..... อายุ..... ปี หมายเลขโทรศัพท์.....

ถือบัตรประจำตัวประชาชนเลขที่.....

ถือบัตรอื่น ๆ (ระบุ)..... เลขที่.....

ที่อยู่.....

อาชีพ..... ได้เข้าชื่อซื้อหุ้นไว้แล้ว..... หุ้น

(ลงลายมือชื่อ).....

คณะกรรมการพิจารณาผล
ประธานกรรมการ
กรรมการ
กรรมการ

นายเอกนรินทร์ แก้วประดิษฐ์)
ปลัดเทศบาล ปฏิบัติหน้าที่
นายกเทศมนตรีตำบลลำเลียง

(ลงลายมือชื่อ)..... ผู้เริ่มก่อการ / กรรมการผู้ของจดทะเบียน

(..... นางสาวพรพิมล อินสุทน.....)

หน้า..... 1..... ของจำนวน..... 1..... หน้า (ลงลายมือชื่อ)..... นายทะเบียน

เอกสารประกอบคำขอที่..... 850.026703.1.3.00.01..... (นางสาวสุนัย ศรีสุข.....)



ข้อมูลนิติบุคคลตามหนังสือรับรองการจดทะเบียนนิติบุคคลของกรมพัฒนาธุรกิจการค้า

เลขประจำตัวผู้เสียภาษีอากร	0855567000173
ประเภทธุรกิจ	บริษัทจำกัด
ชื่อสถานที่ประกอบการ	บริษัท กระบุรีเมืองใหม่ จำกัด
ชื่อสถานประกอบการ(ภาษาอังกฤษ)	KRABURI MUANGMAI,PART. CO., LTD.
วันที่จดทะเบียน	13/03/2567
ที่ตั้งสถานประกอบการ	199/2 หมู่ที่ 2 ตำบลน้ำจืด อำเภอกระบุรี จังหวัดระนอง
ทุนจดทะเบียน	1,000,000.00 บาท
จำนวนกรรมการ	1 คน
รายชื่อกรรมการ	น.ส.พรพิมล อินสุทน/
กรรมการซึ่งลงชื่อผูกพันบริษัทได้	กรรมการหนึ่งคนลงลายมือชื่อ และประทับตราสำคัญของบริษัท/
ข้อจำกัดอำนาจกรรมการ	ไม่มี
รายการข้อควรทราบ	ไม่มี
หมายเหตุการเปลี่ยนชื่อ	บริษัทนี้เดิมจดทะเบียนเป็น ห้างหุ้นส่วนจำกัด กระบุรีเมืองใหม่ ทะเบียนเลขที่ 0853544000299 เมื่อวันที่ 4 ธันวาคม 2544 ได้จดทะเบียน แปรสภาพเป็น บริษัทจำกัด เมื่อวันที่ 13 มีนาคม 2567
หมายเหตุอื่น ๆ	ไม่มี
วัตถุประสงค์	จำนวนข้อ 29 ข้อ
	จำนวนแผ่น 2 แผ่น
วัตถุประสงค์หลักของกิจการ	ประกอบกิจการรับเหมาก่อสร้าง
รหัส tsic	41002 การก่อสร้างอาคารที่ไม่ใช่ที่พักอาศัย
สถานะ	ยังดำเนินกิจการอยู่

กรรมการพิจารณาผล
.....ประธานกรรมการ
.....กรรมการ
.....กรรมการ

(นายเอกภรรินทร์ แก้วประดิษฐ์)
ปลัดเทศบาล ปฏิบัติหน้าที่
นายกเทศมนตรีตำบลลำเลียง



บัญชีรายชื่อกรรมการผู้จัดการ / หุ้นส่วนผู้จัดการ / ผู้มีอำนาจควบคุม
บริษัท กระจูรีเมืองใหม่ จำกัด
ห้างหุ้นส่วนจำกัด / บริษัท.....

นิติบุคคลประเภทห้าง / บริษัท..... บริษัท กระจูรีเมืองใหม่ จำกัด
ทะเบียนเลขที่..... 0855567000173..... จดทะเบียนเมื่อวันที่..... 13 มีนาคม 2567
ทุนจดทะเบียน..... 1,000,000.- บาท (..... = หนึ่งล้านบาทถ้วน =)
สำนักงานใหญ่ตั้งอยู่เลขที่..... 199/2 หมู่ที่ 2..... ซอย..... -..... ถนน..... เพชรเกษม
ตำบล / แขวง..... น้ำจืด..... อำเภอ / เขต..... กระจูรี..... จังหวัด..... ระนอง

รายชื่อกรรมการผู้จัดการ/หุ้นส่วนผู้จัดการ มีจำนวน..... 1..... คน
1. นางสาวพรพิมล อินสุทน.....
2.
3.
4.
5.
6.
7.
8.
9.
10.

รายชื่อผู้มีอำนาจควบคุม (ถ้ามี) มีจำนวน..... 1..... คน
1. นางสาวพรพิมล อินสุทน.....
2.
3.
4.
5.

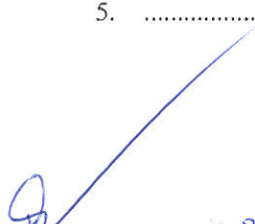

(นายเอกภรรินทร์ แก้วประดิษฐ์)
ปลัดเทศบาล ปฏิบัติหน้าที่
นายกเทศมนตรีตำบลลำเลียง

กรรมการพิจารณาผล
ประธานกรรมการ
กรรมการ
กรรมการ

รับรองไว้ ณ วันที่ 5 มกราคม 2569

(ลงชื่อ).....
นางสาวพรพิมล อินสุทน

ประทับตรา (ถ้ามี)

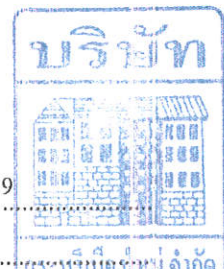

ข้อมูลงบการเงินจากกรมพัฒนาธุรกิจการค้า

ข้อมูล ณ วันที่ 01/07/2568 เวลา 14:06:24 น.

ทะเบียนเลขที่ : 0855567000173 ปี : 2567
ประเภทธุรกิจ : บริษัทจำกัด
ชื่อสถานประกอบการ : บริษัท กระบุรีเมืองใหม่ จำกัด

ข้อมูลทั่วไป

1.ทุนจดทะเบียน 1,000,000.00

งบแสดงฐานะการเงิน

1. สินทรัพย์รวม 6,570,176.82
2. หนี้สินรวม 534,511.50
3. มูลค่าสุทธิของกิจการ (Net Worth) 6,035,665.32
(ระบบ e-GP คำนวณจาก (1)-(2))

(นายเอกนรินทร์ แก้วประดิษฐ์)
ปลัดเทศบาล ปฏิบัติหน้าที่
นายกเทศมนตรีตำบลลำเลียง

กรรมการพิจารณาผล
.....ประธานกรรมการ
.....กรรมการ
.....กรรมการ



ว.1 (วพ.)

รายละเอียดวัตถุประสงค์

วัตถุประสงค์ทั่วไป

- (1) ซื้อ จัดหา รับ เช่า เช่าซื้อ ถือกรรมสิทธิ์ ครอบครอง ปรับปรุง ใช้อ้างอิง และจัดการ โดยประการอื่น ซึ่งทรัพย์สินใดๆตลอดจนดอกผลของทรัพย์สินนั้น
- (2) ขาย โอน จำนอง จำนำ แลกเปลี่ยน และจำหน่ายทรัพย์สินโดยประการอื่น
- (3) เป็นนายหน้า ตัวแทน ตัวแทนค้าต่างในกิจการและธุรกิจทุกประเภท เว้นแต่ในธุรกิจประกันภัย การหาสมาชิกให้สมาคม และการค้าหลักทรัพย์
- (4) กู้ยืมเงิน เบิกเงินเกินบัญชีจากธนาคาร นิติบุคคล หรือสถาบันการเงินอื่น และให้กู้ยืมเงินหรือให้เครดิตด้วยวิธีการอื่น โดยจะมีหลักประกันหรือไม่ก็ตาม
- รวมทั้งการรับ ออก โอน และสืบทอดหุ้นเงิน หรือตราสารที่เปลี่ยนมือได้อย่างอื่น เว้นแต่ในธุรกิจธนาคาร ธุรกิจเงินทุน และธุรกิจเครดิตฟองซิเอร์
- (5) ทำการจัดตั้งสำนักงานสาขาหรือแต่งตั้งตัวแทน ทั้งภายในและภายนอกประเทศ
- (6) เข้าเป็นหุ้นส่วนจำกัดความรับผิดชอบในหุ้นส่วนจำกัด เป็นผู้ถือหุ้นในบริษัทจำกัด และบริษัทมหาชนจำกัด

วัตถุประสงค์ประกอบพาณิชย์กรรม

- (7) ประกอบกิจการค้าสัตว์มีชีวิต เนื้อสัตว์ชำแหละ เนื้อสัตว์แช่แข็ง และเนื้อสัตว์บรรจุกระป๋อง
- (8) ประกอบกิจการค้า ข้าว ข้าวโพด มันสำปะหลัง มันสำปะหลังอัดเม็ด กาแฟ เม็ดมะม่วงหิมพานต์ ถั่ว งา ละหุ่ง ปาล์ม น้ำมัน ปอ ผ้าย นุ่น พืชไร่ ผลิตภัณฑ์จากสินค้าดังกล่าว ครึ่ง หนังสัตว์ เขาสัตว์ ไม้ แร่ ยาง ยางดิบ ยางแผ่น หรือยางชนิดอื่นอันผลิตขึ้นหรือได้มาจากส่วนหนึ่งส่วนใดของต้นยางพารา ของปาล์มสมุนไพร และพืชผลทางเกษตรอื่นทุกชนิด
- (9) ประกอบกิจการค้า ผัก ผลไม้ หน่อไม้ พริกไทย พืชสวน บุหรี่ ยาเส้น เครื่องดื่ม น้ำดื่ม น้ำแร่ น้ำผลไม้ สุรา เบียร์ อาหารสด อาหารแห้ง อาหารสำเร็จรูป อาหารทะเลบรรจุกระป๋อง เครื่องกระป๋อง เครื่องปรุงรสอาหาร น้ำมันพืช อาหารสัตว์ และเครื่องบริโภคอื่น
- (10) ประกอบกิจการค้า ผ้า ผ้าทอจากใยสังเคราะห์ ด้าย ด้ายยัด เส้นใยในลอน ใยสังเคราะห์ เส้นด้ายยัด เครื่องนุ่งห่ม เสื้อผ้าสำเร็จรูป เครื่องแต่งกาย เครื่องประดับกาย ถุงเท้า ถุงน่อง เครื่องหนัง รองเท้า กระเป๋า เครื่องอุปโภคอื่น สิ่งทอ อุปกรณ์การเล่นกีฬา
- (11) ประกอบกิจการค้า เครื่องเคหภัณฑ์ เครื่องเรือน เฟอร์นิเจอร์ เครื่องแก้ว เครื่องครัว ตู้เย็น เครื่องปรับอากาศ เครื่องฟอกอากาศ พัดลม เครื่องดูดอากาศ หม้อหุงข้าวไฟฟ้า เตาไรต์ไฟฟ้า เครื่องทำความร้อน เครื่องทำความเย็น เต้าอบไมโครเวฟ เครื่องใช้ไฟฟ้า อุปกรณ์ไฟฟ้า รวมทั้งอะไหล่และอุปกรณ์ของสินค้าดังกล่าว
- (12) ประกอบกิจการค้า วัสดุก่อสร้าง อุปกรณ์และเครื่องมือใช้ในการก่อสร้าง เครื่องมือช่างทุกประเภท สี เครื่องมือทาสี เครื่องตกแต่งอาคาร เครื่องเหล็ก เครื่องทองแดง เครื่องทองเหลือง เครื่องเคลือบ เครื่องสุขภัณฑ์ อุปกรณ์ประปา รวมทั้งอะไหล่และอุปกรณ์ของสินค้าดังกล่าว
- (13) ประกอบกิจการค้า เครื่องจักร เครื่องยนต์ เครื่องมือกล เครื่องทุ่นแรง ยานพาหนะ เครื่องกำเนิดไฟฟ้า เครื่องสูบน้ำ เครื่องบำบัดน้ำเสีย และเครื่องกำจัดขยะ
- (14) ประกอบกิจการค้า น้ำมันเชื้อเพลิง ถ่านหิน ผลิตภัณฑ์อย่างอื่นที่ก่อให้เกิดพลังงาน และสถานีบริการน้ำมันเชื้อเพลิง
- (15) ประกอบกิจการค้า ยา ยารักษาโรค เภสัชภัณฑ์ เคมีภัณฑ์ เครื่องมือแพทย์ เครื่องมือเครื่องใช้ทางวิทยาศาสตร์ ยาปราบศัตรูพืช ยาบำรุงพืชและสัตว์ทุกชนิด
- (16) ประกอบกิจการค้า เครื่องสำอาง อุปกรณ์เครื่องมือและเครื่องใช้เสริมความงาม
- (17) ประกอบกิจการค้า กระดาษ เครื่องเขียน แบบเรียน แบบพิมพ์ หนังสือ อุปกรณ์การเรียนการสอน อุปกรณ์การถ่ายภาพและภาพยนตร์ เครื่องคำนวณ เครื่องพิมพ์ อุปกรณ์การพิมพ์ สิ่งพิมพ์ หนังสือพิมพ์ ตู๋เก็บเอกสาร เครื่องใช้สำนักงาน เครื่องมือสื่อสาร คอมพิวเตอร์ รวมทั้งอุปกรณ์และอะไหล่ของสินค้าดังกล่าว
- (18) ประกอบกิจการค้า ทอง นาก เงิน เพชร พลอย และอัญมณีอื่น รวมทั้งวัตถุประสงค์ที่มิได้ระบุไว้

(นายเอกกรินทร์ แก้วประดิษฐ์)
 ปลัดเทศบาล ปฏิบัติหน้าที่
 นายกเทศมนตรีตำบลลำเลียง

.....ประธานกรรมการ
กรรมการ
กรรมการ



เลขทะเบียนนิติบุคคล : 0855567000173

ชื่อบริษัท : กระบุรีเมืองใหม่ จำกัด

- (19) ประกอบกิจการค้า เม็ดพลาสติก พลาสติก หรือสิ่งอื่นซึ่งมีลักษณะคล้ายคลึงกัน ทั้งที่อยู่ในสภาพวัตถุดิบหรือสำเร็จรูป
 - (20) ประกอบกิจการค้า ยางเทียม สิ่งทำเทียม วัตถุหรือสินค้าดังกล่าวโดยกรรมวิธีทางวิทยาศาสตร์
 - (21) สั่งเข้ามาจำหน่ายในประเทศและส่งออกไปจำหน่ายยังต่างประเทศ ซึ่งสินค้าตามที่กำหนดไว้ในวัตถุที่ประสงค์
 - (22) ทำการประมูลเพื่อขายสินค้าตามวัตถุที่ประสงค์ให้แก่บุคคล คณะบุคคล นิติบุคคล
- ส่วนราชการและองค์การของรัฐทั้งภายในและภายนอกประเทศ

คณะกรรมการพิจารณาผล

.....ประธานกรรมการ
.....กรรมการ
.....กรรมการ

(นายเอกนรินทร์ แก้วประดิษฐ์)
ปลัดเทศบาล ปฏิบัติหน้าที่
นายกเทศมนตรีตำบลลำเลียง



วัตถุประสงค์ของ ห้างหุ้นส่วน/บริษัท นี้ มี.....29.....ข้อ ดังนี้

(23) ..ประกอบกิจการรับค้าประกันหนี้สิน ความรับผิดชอบ และการปฏิบัติตามสัญญาของบุคคลอื่น รวมทั้งรับบริการค้าประกัน...บุคคลซึ่งเดินทางเข้ามาในประเทศหรือเดินทางออกไปต่างประเทศตามกฎหมายว่าด้วยคนเข้าเมือง กฎหมายว่าด้วยภาษีอากรและกฎหมายอื่น ทำการขอให้ธนาคาร หรือสถาบันการเงินอื่นใด ออกหนังสือรับรอง ค้ำประกัน อาวัลคั๋วเงิน หรือให้คำรับรองด้วยวิธีการอื่นใด เพื่อประโยชน์ในการดำเนินกิจการของนิติบุคคล

(24) ประกอบกิจการบ้านจัดสรร กิจการเกี่ยวกับการค้าสังหาริมทรัพย์ กิจการซื้อที่ดินแปลงใหญ่ เพื่อนำมาแบ่งเป็นแปลงเล็ก เพื่อการจัดสรรจำหน่าย รวมทั้งกิจการอื่น ๆ ที่เกี่ยวข้องกับการค้าสังหาริมทรัพย์ทุกประเภท

(25) ประกอบกิจการโรงเลื่อย โรงงานไสไม้และอบไม้ โรงงานผลิตเซรามิกและเครื่องเคลือบ โรงงานผลิตเครื่องปั้นดินเผา โรงงานสกัดน้ำมันพืช โรงงานปลาป่น โรงงานกระดาษ โรงงานผลิตอาหารสำเร็จรูป โรงงานผลิตบานประตูหน้าต่าง โรงงานผลิตวงกบไม้ โรงงานผลิตน้ำดื่ม โรงงานน้ำแข็ง

(26) ประกอบกิจการค้ากระดาษ เครื่องเขียนแบบเรียนแบบพิมพ์ หนังสือ อุปกรณ์การเรียนการสอน เครื่องคำนวณ เครื่องพิมพ์ อุปกรณ์การพิมพ์ สิ่งพิมพ์ หนังสือพิมพ์ ตู้เก็บเอกสาร เครื่องใช้สำนักงาน สื่อการเรียนการสอน วัสดุอุปกรณ์โสตทัศนูปกรณ์ทางการศึกษา วัสดุอุปกรณ์สำหรับการปฏิบัติการทางการศึกษาทุกชนิดทุกประเภท ตลอดจนการติดตั้งระบบ วางระบบ รับซ่อมแซมบำรุงรักษาสินค้าดังกล่าว

(27) ประกอบกิจการรับเหมาก่อสร้างอาคาร อาคารพาณิชย์ อาคารที่พักอาศัย สถานที่ทำการ ถนน สะพาน เขื่อน อุโมงค์ กิจการเกี่ยวกับการขุดลอกคลอง หนอง บึง ทางเดิน ทางระบายน้ำ แม่น้ำ การขุดดิน ถมดิน ปรับแต่งหน้าที่ดิน ปรับปรุงปรับแต่งที่ดินสนาม และกิจการเกี่ยวกับงานก่อสร้างอย่างอื่น รวมทั้งรับทำงานโยธาทุกชนิด

(28) ประกอบกิจการขนส่งและขนถ่ายวัสดุ วัสดุ สิ่งของ สินค้าและคน โดยสารทั้งทางบก ทางน้ำ ทางอากาศ ทั้งภายในประเทศและระหว่างประเทศ รวมทั้งรับบริการนำของออกจากท่าเรือตามพิธีศุลกากรและการจัดระวางการขนส่งทุกชนิด

(29) ประกอบกิจการค้าวัสดุก่อสร้าง หิน ดิน ทราย ดินลูกรัง อิฐ ปูน ปูนซีเมนต์ อิฐบล็อก วงบ่อซีเมนต์ ท่อคอนกรีต ผลิตภัณฑ์คอนกรีต เหล็กแผ่น เหล็กเส้น เหล็กเรียบ เหล็กข้ออ้อย เหล็กโครงสร้างอื่น ๆ อุปกรณ์เครื่องมือเครื่องใช้ในการก่อสร้าง เครื่องมือช่างทุกประเภท สี เครื่องมือทาสี เครื่องตกแต่งอาคารทุกชนิด

(Handwritten signature)

(นายเอกนรินทร์ แก้วประดิษฐ์)
ปลัดเทศบาล ปฏิบัติหน้าที่
นายกเทศมนตรีตำบลลำเลียง

คณะกรรมการพิจารณาผล

(Handwritten signature).....ประธานกรรมการ
.....กรรมการ
.....กรรมการ



แผนววก 5

รายการเกี่ยวกับบ้าน

เล่มที่ 1

เลขรหัสประจำบ้าน 8504-013796-6 สำนักทะเบียน กิ่งกั้นเทศบาลตำบลน้ำจืด

รายการที่อยู่ 99/5 หมู่ที่ 4 ตำบลน้ำจืด อำเภอกระบุรี จังหวัดระนอง

ชื่อหมู่บ้าน ชื่อบ้าน ประเภทบ้าน บ้าน ลักษณะบ้าน

วันเดือนปีที่กำหนดบ้านเลขที่ 30 มกราคม 2544

ลงชื่อ (น.ส.อรุณดา กาญจนโรจน์) นายทะเบียน

คัดลอกฉบับเดิมที่สูญหาย

วันเดือนปีที่พิมพ์ทะเบียนบ้าน 30 มีนาคม 2558

เล่มที่ 1 รายการบุคคลในบ้านของเลขรหัสประจำบ้าน 8504-013796-6 ลำดับที่ 3

ชื่อ น.ส.พรพิมล อิ้นสุทน สัญชาติ ไทย เพศ หญิง

เลขประจำตัวประชาชน 3-8601-00353-77-8 สถานภาพ โสด เกิดเมื่อ 11 มี.ค. 2525

มารดาผู้ให้กำเนิด ชื่อ อยู่เย็น 3-8601-00353-73-5 สัญชาติ ไทย

บิดาผู้ให้กำเนิด ชื่อ สุทิน 3-8601-00353-72-7 สัญชาติ ไทย

มาจาก ฐานข้อมูลการทะเบียนราษฎร (น.ส.อรุณดา กาญจนโรจน์) นายทะเบียน
เข้ามาอยู่ในบ้านนี้เมื่อ 29 ก.ค. 2554

ไปที ร.ร.องค์การบริหารส่วนตำบลน้ำจืด



บัตรประจำตัวประชาชน Thai National ID Card
เลขประจำตัวประชาชน 3 8601 00353 77 8
Identification Number

ชื่อตัวและชื่อสกุล น.ส. พรพิมล อิ้นสุทน
Name Miss Phonphimon
Last name Ainsuthon

เกิดวันที่ 11 มี.ค. 2525
Date of Birth 11 Mar. 1982
ศาสนา พุทธ

ที่อยู่ 99/5 หมู่ที่ 4 ต.น้ำจืด อ.กระบุรี
จ.ระนอง
25 ต.ค. 2567
วันออกบัตร 25 Oct. 2024
Date of Issue

รายนามผู้ให้ (นายสมศักดิ์ วัฒนกระวี)
เจ้าพนักงานออกบัตร

10 มี.ค. 2576
วันหมดอายุ 10 Mar. 2033
Date of Expiry 8504-06-10250913



(นางสาวพรพิมล อิ้นสุทน)



(นายเอกนรินทร์ แก้วประดิษฐ์)
ปลัดเทศบาล ปฏิบัติหน้าที่
นายกเทศมนตรีตำบลลำเลียง

คณะกรรมการพิจารณาผล
ประธานกรรมการ
กรรมการ
กรรมการ

ผนวก 6



ทะเบียนเลขที่ 0855567000173

แบบ พค. 0401

กรมพัฒนาธุรกิจการค้า

ใบสำคัญแสดงการจดทะเบียนห้างหุ้นส่วนบริษัท

ใบสำคัญนี้ออกให้เพื่อแสดงว่า

บริษัท กระบุรีเมืองใหม่ จำกัด

ได้จดทะเบียนเป็นนิติบุคคลตามประมวลกฎหมายแพ่งและพาณิชย์

ณ สำนักงานทะเบียนหุ้นส่วนบริษัท จังหวัด ระนอง

รับรองสำเนาถูกต้อง

เมื่อวันที่ 13 มีนาคม พ.ศ. 2567



PS

นางสาวพรพิมล อินสุหนะ
กรรมการผู้จัดการ



หมายเหตุ บริษัทนี้เดิมจดทะเบียนเป็น ห้างหุ้นส่วนจำกัด กระบุรีเมืองใหม่
ทะเบียนเลขที่ 0853544000299 เมื่อวันที่ 4 ธันวาคม 2544 ได้จดทะเบียน
แปรสภาพเป็นบริษัทจำกัด เมื่อวันที่ 13 มีนาคม 2567

(นายเอกนรินทร์ แก้วประดิษฐ์)
ปลัดเทศบาล ปฏิบัติหน้าที่
นายกเทศมนตรีตำบลลำเลียง

.....ประธานกรรมการ
.....กรรมการ
.....กรรมการ

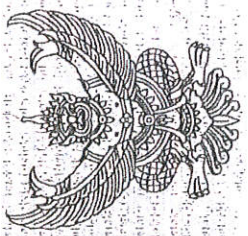

กรมสรรพากร

พ.20

ทะเบียนภาษีมูลค่าเพิ่ม

ใบกำกับภาษี

ระกอบการ

เป็น

สำนักงานใหญ่

อาคาร

ห้องเลขที่

ตรง/ซอย

เลขที่

ทาง

ถนน

จำกัด

อำเภอ/เขต

ระนอง

รหัสไปรษณีย์

ผู้ประกอบการจดทะเบียน

11 ธันวาคม 2544

ออกให้เมื่อวันที่

ผู้ออกทะเบียน

ตำแหน่ง

ประธานกรรมการ

ปัดเทศบาล



คำเตือน

ใบนี้เป็นภาษีมูลค่าเพิ่ม... ผู้ประกอบการจดทะเบียน... ผู้ซื้อสินค้าหรือบริการ... ผู้ขายต้องออกใบกำกับภาษี...

ผนวก 7

ที่ รน ๗๓๔๐๒/ กคช



องค์การบริหารส่วนตำบลลำเลียง
๑๒๕ หมู่ ๒ ถนนเพชรเกษม
ตำบลลำเลียง อำเภอกระบุรี
จังหวัดระนอง ๘๕๑๑๐

หนังสือรับรองผลงานสร้าง

หนังสือฉบับนี้ให้ไว้เพื่อรับรองว่า บริษัท กระบุรีเมืองใหม่ จำกัด เลขที่ผู้เสียภาษี ๐๘๕๕๕๖๗๐๐๑๗๓ ได้รับจ้างก่อสร้าง โครงการก่อสร้างถนนคอนกรีตเสริมเหล็ก ขอยสภา หมู่ที่ ๘ ตำบลลำเลียง อำเภอกระบุรี จังหวัดระนอง เลขที่โครงการ ๖๗๑๒๕๐๗๑๑๐๕ เลขที่คুমสัญญา ๖๘๐๒๒๐๑๘๘๘๑ ตามสัญญาเลขที่ ๕/๒๕๖๘ วันที่ ๒๘ กุมภาพันธ์ ๒๕๖๘ มูลค่าตามสัญญา ๓,๕๙๐,๐๐๐.๐๐ บาท (สามล้านห้าแสนเก้าหมื่นบาทถ้วน) ส่งมอบงานงวดสุดท้าย เมื่อวันที่ ๑๘ มิถุนายน ๒๕๖๘ และมีการตรวจรับงานงวดสุดท้ายแล้ว ซึ่ง บริษัท กระบุรีเมืองใหม่ จำกัด ได้ทำงานแล้วเสร็จเป็นไปตามแบบรูปรายการงานก่อสร้างและสัญญาจ้างทุกประการ จึงออกหนังสือรับรองให้ไว้เป็นหลักฐาน โดยมีประเภทผลงานก่อสร้าง ถนนคอนกรีตเสริมเหล็ก วงเงินที่รับรองผลงาน ๓,๕๙๐,๐๐๐.๐๐ บาท (สามล้านห้าแสนเก้าหมื่นบาทถ้วน) รายละเอียดประเภทผลงานก่อสร้างตามเอกสารแนบ

ให้ไว้ ณ วันที่ ๘ เดือนสิงหาคม พ.ศ.๒๕๖๘



(นายเกียรติชัย สายน้ำใส)
นายกองค์การบริหารส่วนตำบลลำเลียง

รับรองสำเนาถูกต้อง

PR

(นางสาวพรพิณ อินสุทน)
กรรมการผู้จัดการ

กองคลัง
โทร. ๐ ๗๗๘๖ ๐๖๔๒ ต่อ ๒๐๑
หรือ www.lumliang.go.th

คณะกรรมการพิจารณาผล

.....ประธานกรรมการ

.....กรรมการ

.....กรรมการ

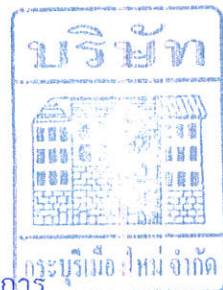

(นายเอกนรินทร์ แก้วประดิษฐ์)
ปลัดเทศบาล ปฏิบัติหน้าที่
นายกเทศมนตรีตำบลลำเลียง

ผนวก 8

หนังสือรับรองของช่างประจำโครงการ

เขียนที่ บริษัท กระบือเมืองใหม่ จำกัด

วันที่ 5 เดือน มกราคม พ.ศ. 2569

โดยหนังสือฉบับนี้ ข้าพเจ้า (นาย/นาง/นางสาว) อนันต์ สืบเล็ก
อายุ 64 ปี อยู่บ้านเลขที่ 48/1 หมู่ที่ 2 ตำบล น้ำจืดน้อย อำเภอ กระบือ
จังหวัด ระนอง มีวุฒิการศึกษา ปวช.
สาขา ช่างอุตสาหกรรม (ช่างก่อสร้าง)

ขอรับรองว่าข้าพเจ้าเป็นช่างควบคุมงานจ้างก่อสร้าง โครงการก่อสร้างถนนคอนกรีตเสริมเหล็ก
ขอย่วยดาสี หมู่ที่ 2 ปริมาณงาน กว้าง 3.5 เมตร ยาว 660 เมตร หน้า 0.15 เมตร หรือมีพื้นที่ถนนคอนกรีตไม่
น้อยกว่า 3,310 ตารางเมตร องค์การบริหารส่วนตำบลลำเลียง อำเภอกระบือ จังหวัดระนอง จึงได้ลงลายมือ
ชื่อไว้เป็นสำคัญ

(ลงชื่อ) อนันต์ ช่างประจำโครงการ
(นายอนันต์ สืบเล็ก)

(ลงชื่อ) PB กรรมการผู้จัดการ
(นางสาวพรพิมล อินสุทนต์)



กรรมการพิจารณาผล
ประธานกรรมการ
กรรมการ
กรรมการ

(นายเอกนรินทร์ แก้วประดิษฐ์)
ปลัดเทศบาล ปฏิบัติหน้าที่
นายกเทศมนตรีตำบลลำเลียง

กระทรวงศึกษาธิการ
ในแทนประกาศนียบัตรให้โอฬารแอ๊ดชังว่า

นายอนันต์ ด้บเล็ก

สำเร็จการศึกษาตามหลักสูตรประกาศนียบัตรวิชาชีพ
ประเภทวิชา อดสาหกรรม สาขาวิชา ก่อสร้าง
จาก วิทยาลัยเทคนิคระนอง

สังกัด สำนักงานคณะกรรมการการอาชีวศึกษา จังหวัด ระนอง

เมื่อวันที่ ๓๑ เดือน มีนาคม พ.ศ. ๒๕๖๖

และได้รับใบประกาศนียบัตรเลขที่ ๓๖ ไปแล้ว แต่เนื่องจากนาย

๑๑๑ ให้ ณ วันที่ ๘ กรกฎาคม พ.ศ. ๒๕๖๖



รองผู้อำนวยการวิทยาลัยเทคนิค
สำนักงานการศึกษาระดับเทคนิค
ระนอง

เจ้าหน้าที่งานทะเบียน

บ้านนาถูกค้อ:

อนันต์
(นายอนันต์ ด้บเล็ก)



(นายเอกนรินทร์ แก้วประดิษฐ์)
ปลัดเทศบาล ปฏิบัติหน้าที่
นายกเทศมนตรีตำบลลำเลียง

กรรมการพิจารณาผล
.....ประธานกรรมการ
.....กรรมการ
.....กรรมการ

ราชการเกี่ยวกับบ้าน

ครั้งที่ 1

เลขรหัสประจำบ้าน 8504 009486 8 สำนักทะเบียน อ.นครชัยบุรี

รายการที่อยู่ 48/1 หมู่ที่ 2 ตำบลน้ำจืด อ.นครชัยบุรี จ.ระนอง

ชื่อหมู่บ้าน ชื่อบ้าน
ประเภทบ้าน ก้าน ลักษณะบ้าน

วันเดือนปีที่กำหนดบ้านเลขที่ 10 สิงหาคม 2536

ลงชื่อ (นายสุกรรณ วิเศษไชยศรี) นายทะเบียน
วันเดือนปีที่พิมพ์ทะเบียนบ้าน 30 เมษายน 2547

1

เล่มที่ 1 รายการบุคคลในบ้านของเลขรหัสประจำบ้าน 8504-009486-8 ลำดับที่ 3

ชื่อ นายภักดิ์ สืบเล็ก สัญชาติ ไทย เพศ ชาย

เลขประจำตัวประชาชน 3-8301-00064-43-1 สถานภาพ ผู้่าก็ย เกิดเมื่อ 27 พ.ย. 2505

มารดาผู้ให้กำเนิด ชื่อ จาง สัญชาติ ไทย

บิดาผู้ให้กำเนิด ชื่อ ชาว สัญชาติ ไทย

* มารจาก 9 หมู่ที่ 7 ต.น้ำจืด 3-8504-00035-13-5 (นางสุเมตตา พรหมฤกษ์)

อ.กระบุรี จ.ระนอง เมื่อ 9 ส.ค. 2554

** ไปที่ *Ch*

คณะกรรมการพิจารณาผล

[Signature] ประธานกรรมการ
[Signature] กรรมการ
[Signature] กรรมการ



(นายเอกนรินทร์ แก้วประดิษฐ์)
ปลัดเทศบาล ปฏิบัติหน้าที่
นายกเทศมนตรีตำบลลำเลียง

บัตรประจำตัวประชาชน Thai National ID Card
เลขประจำตัวประชาชน 3 8301 00064 43 1
ชื่อตัวและชื่อสกุล นาย อนันต์ สืบเล็ก
Name Mr. Anan
Last name Sueplak
เกิดวันที่ 27 พ.ย. 2505
Date of Birth 27 Nov. 1962
ศาสนา พุทธ
ที่อยู่ 48/1 หมู่ที่ 2 ต.น้ำจืด อ.กระบุรี จ.ระนอง



BORA-10.8-04-2563

ME3-1476820-05



ผนวก 9

หนังสือรับรองของวิศวกรประจำโครงการ

เขียนที่ บริษัท กระจับปี่เมืองใหม่ จำกัด

วันที่ 5 เดือน มกราคม พ.ศ. 2569

โดยหนังสือฉบับนี้ ข้าพเจ้า (นาย/นาง/นางสาว) นายคนพล ชนบัตร์
อายุ 26 ปี อยู่บ้านเลขที่ 23/8 หมู่ที่ 4 ตำบล บางแก้ว อำเภอ ละอุ่น
จังหวัด ระนอง ผู้ได้รับอนุญาตให้ประกอบวิชาชีพวิศวกรรมควบคุมประเภท
ภาคีวิศวกร สาขา วิศวกรรมโยธา
ใบอนุญาต เลขที่ กย.97040 ขณะนี้ไม่ถูกเพิกถอนใบอนุญาตตามพระราชบัญญัติวิชาชีพ
วิศวกรรม พ.ศ. 2505

ขอรับรองว่าข้าพเจ้าเป็นวิศวกรควบคุมงานจ้างก่อสร้างโครงการก่อสร้างถนนคอนกรีตเสริมเหล็ก
ขอยห้วยตาสี หมู่ที่ 2 ปริมาณงาน กว้าง 3.5 เมตร ยาว 660 เมตร หนา 0.15 เมตร หรือมีพื้นผิวถนนคอนกรีต
ไม่น้อยกว่า 2,310 ตารางเมตร องค์การบริหารส่วนตำบลลำเลียง อำเภอกระบุรี จังหวัดระนอง เพื่อเป็น
หลักฐานข้าพเจ้าจึงได้ลงลายมือชื่อไว้เป็นสำคัญ

(ลงชื่อ)  วิศวกร
(นายคนพล ชนบัตร์)

(ลงชื่อ)  กรรมการผู้จัดการ
(นางสาวพรพิมล อินสทน)



คณะกรรมการพิจารณาผล

 ประธานกรรมการ

 กรรมการ

 กรรมการ

(นายเอกนรินทร์ แก้วประดิษฐ์)
ปลัดเทศบาล ปฏิบัติหน้าที่
นายกเทศมนตรีตำบลลำเลียง



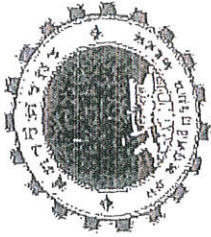

สภาวิศวกร

ตามพระราชบัญญัติวิศวกร พ.ศ. ๒๕๕๒

ออกमतลงให้เพื่อแต่งตั้ง

นายสมนึก พุฒิชัย วิศวกร

มีมติที่ประชุมของวิศวกรรมสถานแห่งประเทศไทย

ระดับสภาวิศวกร สาขาวิศวกรรมโยธา

ที่ประชุมสภาวิศวกร เมื่อวันที่ ๑๓ พฤศจิกายน ๒๕๖๒

โดย นายสมนึก พุฒิชัย วิศวกร

นายสมนึก พุฒิชัย (ผู้ช่วยศาสตราจารย์ ดร.สมนึก พุฒิชัย)

นายกสภาวิศวกร

คณะกรรมการพิจารณาผล

.....ประธานกรรมการ

.....กรรมการ

.....กรรมการ

(นายสมนึก พุฒิชัย)



นายสมนึก พุฒิชัย

นายสมนึก พุฒิชัย

(นายสมนึก พุฒิชัย)

สาขาวิศวกรสภาวิศวกร (นายเอกนรินทร์ แก้วประดิษฐ์) ปลัดเทศบาล ปฏิบัติหน้าที่

นายกเทศมนตรีตำบลลำเตี้ย





ใบอนุญาตประกอบวิชาชีพวิศวกรรมควบคุม

Thai Professional Engineering License

เลขประจำตัวประชาชน 1-8599-00238-44-4

ชื่อคนประกอบอาชีพ

นาย ดนุพล ธนบัตร
Mr. Danupon Thanabat



กรมวิศวกรรมควบคุม

เลขทะเบียน ภย.97040 เลขที่สมาชิกสามัญ 330472
License No. Member No.

ระดับ ภาควิศวกร สาขา โยธา
Level Associate Eng. Discipline Civil Eng.

วันออก 16 ก.ย. 2566 วันบัตรหมดอายุ 15 ก.ย. 2571
Date of Issue 16 Sep 2023 Date of Expiry 15 Sep 2028

(นาย) ดนุพล ธนบัตร (นาย)
นาย ดนุพล ธนบัตร (นาย)

อำนาจออกต่อ

Om

นาย ดนุพล ธนบัตร



000098975

สภาวิศวกร
COUNCIL OF ENGINEERS
www.coe.or.th



คณะกรรมการพิจารณาผล

.....ประธานกรรมการ
.....กรรมการ
.....กรรมการ



(นายเอกนรินทร์ แก้วประดิษฐ์)
ปลัดเทศบาล ปฏิบัติหน้าที่
นายกเทศมนตรีตำบลลำเลียง

รายการเกี่ยวกับบ้าน

เล่มที่ 1

เลขรหัสประจำบ้าน 8502-007976-6 สำนักทะเบียน อำเภอละอุ่น

รายการที่อยู่ 23/8 หมู่ที่ 4

ตำบลบางแก้ว อำเภอละอุ่น จังหวัดระนอง

ชื่อหมู่บ้าน บ้านเขาฝ้าย ชื่อบ้าน

ประเภทบ้าน บ้าน ลักษณะบ้าน ตึกเดี่ยว 1 ชั้น 2 ห้อง

วันเดือนปีที่กำหนดบ้านเลขที่ 18 พฤษภาคม 2554

ลงชื่อ นายทะเบียน (นายสนอง กองคำ)

วันเดือนปีที่พิมพ์ทะเบียนบ้าน 18 พฤษภาคม 2554

เล่มที่ 1 รายการบุคคลในบ้านของเลขรหัสประจำบ้าน 8502-007976-6 ลำดับที่ 3

ชื่อ-ศ-ช-คนพล ธนบัตร สัญชาติ ไทย เพศชาย

เลขประจำตัวประชาชน 1-8599-00238-44-4 สถานภาพ ว่าง เกิดเมื่อ 5 ก.ค. 2543

มารดาผู้ให้กำเนิด ชื่อ ดวงมณี 3-8502-00025-49-7 สัญชาติ ไทย

บิดาผู้ให้กำเนิด ชื่อ พายัพ 5-8504-00028-07-1 สัญชาติ ไทย

* มาจาก 24/202 ก.ดัดคดี ค.เขานิวเวอสน์

อ.เมืองระนอง จ.ระนอง เมื่อ 18 มี.ย. 2556

(นายสุกฉวางค์ สว่างแจ้ง)

นางทะเบียน (นางสมนึก ธนมิตร)

ไป



บัตรประจำตัวประชาชน Thai National ID Card
เลขประจำตัวประชาชน 1 8599 00238 44 4
Identification Number

ชื่อตัวและชื่อสกุล นาย ดนพล ธนบัตร

ชื่อ Mr. Danupon

Last name Thanabat

เกิดวันที่ 5 ก.ค. 2543

Date of Birth 5 Jul. 2000

ศาสนา พุทธ

ที่อยู่ 23/8 หมู่ที่ 4 ต.บางแก้ว

อ.ละอุ่น จ.ระนอง

30 เม.ย. 2568

วันหมดบัตร

30 Apr. 2025

Date of Expiry

160 (นายทะเบียน จ.ระนอง)
เจ้าพนักงานออกบัตร

4 ก.ค. 2576

วันหมดอายุ

4 Jul. 2033

Date of Expiry



8599-04-04301418



คณะกรรมการพิจารณาผล

ประธานกรรมการ

กรรมการ

กรรมการ

(นายเอกนรินทร์ แก้วประดิษฐ์)

ปลัดเทศบาล ปฏิบัติหน้าที่

นายกเทศมนตรีตำบลลำเลียง

ผนวก 10

แนวทางปฏิบัติการกำหนดเงื่อนไข หลักเกณฑ์ ประเภทงานก่อสร้าง สูตรและวิธีการคำนวณที่ใช้กับสัญญาแบบปรับราคาได้ (ค่า K) ของการประกวดราคานานาชาติ และกำหนดแนวทางปฏิบัติเพิ่มเติมจากมติคณะรัฐมนตรีเมื่อวันที่ ๒๒ สิงหาคม ๒๕๓๒ กรณีการจ้างเหมาก่อสร้างแบบ Design-and-Build

ตามที่คณะรัฐมนตรีได้มีมติเมื่อวันที่ ๑๔ มิถุนายน ๒๕๕๓ แจ้งตามหนังสือสำนักเลขาธิการคณะรัฐมนตรี วนที่ สด ที่ นร ๐๕๐๕/ว ๑๓๔ ลงวันที่ ๑๖ มิถุนายน ๒๕๕๓ เห็นชอบเงื่อนไข หลักเกณฑ์ ประเภทงานก่อสร้าง สูตรและวิธีการคำนวณที่ใช้กับสัญญาแบบปรับราคาได้ (ค่า K) ของโครงการก่อสร้างที่มีการจัดจ้างแบบการประกวดราคานานาชาติ และกำหนดแนวทางปฏิบัติเพิ่มเติมจากมติคณะรัฐมนตรีเมื่อวันที่ ๒๒ สิงหาคม ๒๕๓๒ กรณีการจ้างเหมาก่อสร้างแบบ Design-and-Build ตามที่สำนักงานคณะกรรมการ

สำนักงานประมาณขอเรียนชี้แจงและชักจูงความเข้าใจในการปฏิบัติตามมติคณะรัฐมนตรีดังกล่าวข้างต้น ดังนี้

๑. แนวทางปฏิบัติเพิ่มเติมจากมติคณะรัฐมนตรีเมื่อวันที่ ๒๒ สิงหาคม ๒๕๓๒ กรณีการจัดจ้างงานออกแบบพร้อมก่อสร้าง (Design and Build) เช่น งานก่อสร้างอุโมงค์รถไฟฟ้าใต้ดิน งานระบบแรงดันไฟฟ้า เป็นต้น และการจ้างเหมาแบบ Turnkey เป็นงานจ้างเหมาแบบเบ็ดเสร็จ มีรูปแบบและขอบเขตการดำเนินงานครอบคลุมการสำรวจ ออกแบบ และก่อสร้างจนแล้วเสร็จสมบูรณ์โดยผู้รับจ้างรายเดียว ผู้รับจ้างเสนอราคาเป็นราคาเหมารวมไม่มีรายละเอียดบัญชีแสดงปริมาณวัสดุและราคา (Bill of Materials, B.O.M.) มีการพิจารณาราคาเพื่อความเสถียรต่างๆ รวมทั้งเพื่อการผันผวนของราคาวัสดุก่อสร้างและค่าแรงงานที่เกิดขึ้นในอนาคตไว้แล้ว ซึ่งไม่สอดคล้องกับหลักการแนวคิดของการใช้สัญญาแบบปรับราคาได้ที่มีวัตถุประสงค์ในการลดความเสี่ยงของผู้รับจ้างจากความผันผวนของราคาวัสดุก่อสร้าง และป้องกันมิให้ผู้รับจ้างขาดราคาเพื่อการเปลี่ยนแปลงวัสดุไว้ล่วงหน้า จึงไม่สมควรนำเงื่อนไข หลักเกณฑ์ ประเภทงานก่อสร้าง สูตร และการคำนวณที่ใช้กับสัญญาแบบปรับราคาได้ (ค่า K) ตามนัยมติคณะรัฐมนตรีเมื่อวันที่ ๒๒ สิงหาคม ๒๕๓๒ มาใช้ ไม่ว่าจะเป็นการใช้เงินงบประมาณหรือการใช้เงินกู้ภายในประเทศ/ต่างประเทศ รวมทั้งการประกวดราคานานาชาติ

๒. ส่วนราชการ รัฐวิสาหกิจ องค์กรปกครองส่วนท้องถิ่น องค์กรอิสระ และหน่วยงานอื่นของรัฐ ที่มีโครงการก่อสร้างจัดจ้างแบบประกวดราคานานาชาติ ให้ใช้เงื่อนไข หลักเกณฑ์ ประเภทงานก่อสร้าง สูตร และวิธีการคำนวณที่ใช้กับสัญญาแบบปรับราคาได้ (ค่า K) ให้เป็นมาตรฐานเดียวกัน ดังนี้

ก. เงื่อนไขและหลักเกณฑ์

๑. สัญญาแบบปรับราคาได้ให้ใช้กับงานก่อสร้างที่มีการประกวดราคานานาชาติ (International Bidding) สำหรับการจ้างก่อสร้างที่มีแบบรายละเอียด (Design-Bid-Build) และอยู่ในเงื่อนไขและหลักเกณฑ์ตามที่ได้กำหนดนี้

๒. สัญญาแบบปรับราคาได้ให้ใช้ทั้งในกรณีเพิ่มหรือลดค่างานจากค่างานเดิมตามสัญญาเมื่อตัดขึ้นราคา ซึ่งจัดทำขึ้นโดยกระทรวงพาณิชย์ มีการเปลี่ยนแปลงสูงขึ้น หรือลดลงจากเดิม ขณะเมื่อ ๒๘ วันก่อนวันยื่นซองประกวดราคา

๓. การนำสัญญาแบบปรับราคาได้ไปใช้นั้น ผู้ว่าจ้างต้องแจ้ง และประกาศให้ผู้รับจ้างทราบ เช่น ในประกาศประกวดราคาฯ และต้องระบุในสัญญาจ้างด้วยว่างานจ้างเหมา นั้น ๆ จะใช้สัญญาแบบปรับราคาได้ พร้อมทั้งกำหนดประเภทของงานก่อสร้าง สูตรและวิธีการคำนวณที่เพิ่มเติมหรือลดค่างานให้ให้ชัดเจน

(Handwritten signature)

(นายเอกนรินทร์ แก้วประดิษฐ์)
ปลัดเทศบาล ปฏิบัติหน้าที่
นายกเทศมนตรีตำบลลำเลียง



ในกรณีที่มิมีงานก่อสร้างหลายประเภทในงานจ้างคราวเดียวกัน จะต้องแยกประเภทงานก่อสร้างแต่ละประเภทให้ชัด, จนตามลักษณะของงานก่อสร้างนั้น ๆ และให้สอดคล้องกับสูตรที่กำหนดไว้

๕. การขอเงินเพิ่มค่างานก่อสร้างตามสัญญาแบบปรับราคาได้ เป็นหน้าที่ของผู้รับจ้างที่จะต้องเรียกร้องภายในกำหนด ๙๐ วัน นับตั้งแต่วันที่ผู้ว่าจ้างออกหนังสือรับรองผลงานแล้วเสร็จ (Certificate of Completion) หากพ้นกำหนดนี้ไปแล้วผู้รับจ้างไม่มีสิทธิที่จะเรียกร้องเงินเพิ่มค่างานก่อสร้างจากผู้ว่าจ้างได้อีกต่อไป และในกรณีที่ผู้ว่าจ้างจะต้องเรียกเงินคืนจากผู้รับจ้าง ให้ผู้ว่าจ้างที่เป็นคู่สัญญาเรียกเงินคืนจากผู้รับจ้างโดยเร็ว หรือให้หักค่างานของงวดต่อไป หรือให้หักเงินจากหลักประกันสัญญา แล้วแต่กรณี

๕. การพิจารณาคำนวณเงินเพิ่มหรือลด และการจ่ายเงินเพิ่มหรือเรียกเงินคืนจากผู้รับจ้างตามเงื่อนไขของสัญญาแบบปรับราคาได้ ต้องได้รับการตรวจสอบและเห็นชอบจากสำนักงานประมาณและให้ถือการพิจารณาวินิจฉัยของสำนักงานประมาณเป็นที่สิ้นสุด

ข. ประเภทงานก่อสร้างและสูตรที่ใช้กับสัญญาแบบปรับราคาได้

ในการพิจารณาเพิ่มหรือลดราคาค่างานก่อสร้าง ให้คำนวณตามสูตรดังนี้

$P = (PO) \times (K)$

กำหนดให้ P = ราคาค่างานต่อหน่วยหรือราคาค่างานเป็นงวดที่จะต้องจ่ายให้ผู้รับจ้าง

PO = ราคาค่างานต่อหน่วยที่ผู้รับจ้างประมูลได้ หรือราคาค่างานเป็นงวดซึ่งระบุไว้ในสัญญาแล้วแต่กรณี

K = ESCALATION FACTOR ที่หักด้วย ๔% เมื่อต้องเพิ่มค่างานหรือบวกเพิ่ม ๔% เมื่อต้องเรียกค่างานคืน

ESCALATION FACTOR K หาได้จากสูตร ซึ่งแบ่งตามประเภทและลักษณะงาน ดังนี้

หมวดที่ ๑ งานอาคาร

งานอาคาร หมายถึง ตัวอาคาร เช่น ที่ทำการ โรงเรียน โรงพยาบาล หอพัก ที่พักอาศัย หอประชุม อัฒจันทร์ ยิมเนเซียม สระว่ายน้ำ โรงอาหาร คลังพืชไร่ โรงงาน รั้ว เป็นต้น และให้หมายความรวมถึง

๑.๑ ไฟฟ้าของอาคารบรรจบถึงสายเมนจำหน่ายแต่ไม่รวมถึงหม้อแปลงและระบบไฟฟ้าภายในบริเวณ

๑.๒ ประปาของอาคารบรรจบถึงท่อเมนจำหน่าย แต่ไม่รวมถึงระบบประปาภายในบริเวณ

๑.๓ ระบบท่อหรือระบบสายต่าง ๆ ที่ติดตั้งหรือฝังอยู่ในส่วนของอาคาร เช่น ท่อรับอากาศ ท่อก๊าซ สายไฟฟ้าสำหรับเครื่องปรับอากาศ สายล่อฟ้า ฯลฯ

๑.๔ ทางระบายน้ำของอาคารจนถึงทางระบายน้ำภายนอก

๑.๕ ส่วนประกอบที่จำเป็นสำหรับอาคาร เฉพาะส่วนที่ติดกับอาคารโดยต้องสร้างหรือประกอบพร้อมกับการก่อสร้างอาคาร แต่ไม่รวมถึง เครื่องจักรหรือเครื่องมือกลที่นำมาประกอบหรือติดตั้ง เช่น ลิฟต์ เครื่องคอมพิวเตอร์ เครื่องสูบน้ำ เครื่องปรับอากาศ ฝ้าหลุม ฯลฯ

๑.๖ ผนังทึบรอบอาคาร ดินถม ดินตัก ห่างจากอาคารโดยรอบไม่เกิน ๓ เมตร

ใช้สูตร $K = 0.๒๕ + 0.๑๕ IU/O + 0.๑๐ Ct/Co + 0.๕๐ M/Mc + 0.๑๐ St/So$

a
(นายเอกนรินทร์ แก้วประดิษฐ์)
ปลัดเทศบาล ปฏิบัติหน้าที่
นายกเทศมนตรีตำบลลำเสียง



หมวดที่ ๒ งานดิน

๒.๑ งานดิน หมายถึง การขุดดิน การตักดิน การบดอัดดิน การขุดเปิดหน้าดิน การเกลี่ยบดอัดดิน การขุด-ถมบดอัดแน่นเขื่อน คลอง คันคลอง คันกันน้ำ คันทาง ซึ่งต้องใช้เครื่องจักรเครื่องมือกลปฏิบัติงาน

สำหรับการถมดินให้หมายความถึง การถมดินหรือทรายหรือวัสดุอื่น ที่มีการควบคุมคุณสมบัติของวัสดุนั้น ๆ และมีข้อกำหนดวิธีการถม รวมทั้งมีการบดอัดแน่นโดยใช้เครื่องจักร เครื่องมือกลเพื่อให้ได้ มาตรฐานตามที่กำหนดไว้ เช่นเดียวกับงานก่อสร้างถนนหรือเขื่อนชลประทาน

ทั้งนี้ ให้รวมถึงงานประเภท EMBANKMENT, EXCAVATION, SUBBASE, SELECTED MATERIAL, UNTREATED BASE และ SHOULDER

$$\text{ใช้สูตร } K = 0.30 + 0.10 \text{lt/lc} + 0.40 \text{Et/Eo} + 0.20 \text{Ft/Fo}$$

๒.๒ งานหินเรียง หมายถึง งานหินขนาดใหญ่นำมาเรียงกันเป็นชั้นให้เป็นระเบียบ จนได้ความหนาที่ต้องการ โดยในช่องว่างระหว่างหินใหญ่จะแซมด้วยหินย่อยหรือกรวดขนาดต่าง ๆ และทรายให้เต็มช่องว่าง มีการควบคุมคุณสมบัติของวัสดุและมีข้อกำหนดวิธีปฏิบัติโดยใช้เครื่องจักรเครื่องมือกล หรือแรงคน และให้หมายความรวมถึงงานหินทิ้ง งานหินเรียงยาแนว หรืองานหินใหญ่ ที่มีลักษณะคล้ายคลึงกัน เพื่อการป้องกันการกัดเซาะพังทลายของลาดตลิ่งและท้องลำนน้ำ

$$\text{ใช้สูตร } K = 0.40 + 0.20 \text{lt/lc} + 0.20 \text{Mt/Mo} + 0.20 \text{Ft/Fo}$$

๒.๓ งานเจาะระเบิดหิน หมายถึง งานเจาะระเบิดหินทั่ว ๆ ไป ระยะทางขนย้ายไป - กลับ ประมาณไม่เกิน ๒ กิโลเมตร ยกเว้นงานเจาะระเบิดอุโมงค์ซึ่งต้องใช้เทคนิคขั้นสูง

$$\text{ใช้สูตร } K = 0.45 + 0.15 \text{lt/lc} + 0.10 \text{Mt/Mo} - 0.20 \text{Et/Eo} + 0.10 \text{Ft/Fo}$$

หมวดที่ ๓ งานทาง

๓.๑ งานผิวทาง PRIME COAT, TACK COAT, SEAL COAT

$$\text{ใช้สูตร } K = 0.30 + 0.40 \text{At/Ao} + 0.20 \text{Et/Eo} + 0.10 \text{Ft/Fo}$$

๓.๒ งานผิวทาง SURFACE TREATMENT SLURRY SEAL

$$\text{ใช้สูตร } K = 0.30 + 0.10 \text{Mt/Mo} + 0.30 \text{At/Ao} + 0.20 \text{Et/Eo} + 0.10 \text{Ft/Fo}$$

๓.๓ งานผิวทาง ASPHALTIC CONCRETE, PENETRATION MACADAM

$$\text{ใช้สูตร } K = 0.30 + 0.10 \text{Mt/Mo} + 0.40 \text{At/Ao} + 0.10 \text{Et/Eo} + 0.10 \text{Ft/Fo}$$

๓.๔ งานผิวถนนคอนกรีตเสริมเหล็ก หมายถึง ผิวถนนคอนกรีตที่ใช้เหล็กเสริมซึ่งประกอบด้วย ตะแกรงเหล็กเส้นหรือตะแกรงลวดเหล็กกล้าเชื่อมติด (WELDED STEEL WIRE FARRIC) เหล็กเดือ (DOWEL BAR) เหล็กยึด (DEFORMED TIE BAR) และรอยต่อต่าง ๆ (JOINT) ทั้งนี้ ให้หมายความรวมถึงแผ่นพื้นคอนกรีตเสริมเหล็กบริเวณคอสสะพาน (R.C BRIDGE APPROACH) ด้วย

$$\text{ใช้สูตร } K = 0.30 + 0.10 \text{lt/lc} + 0.35 \text{Ct/Co} + 0.10 \text{Mt/Mo} + 0.15 \text{St/So}$$

(นายเอกนรินทร์ แก้วประดิษฐ์)
ปลัดเทศบาล ปฏิบัติหน้าที่
นายกเทศมนตรีตำบลลำเลียง



๓.๕ งานท่อระบายน้ำคอนกรีตเสริมเหล็กและงานบ่อพัก หมายถึง ท่อคอนกรีตเสริมเหล็กสำหรับงานระบายน้ำ (PRECAST REINFORCED CONCRETE DRAINAGE PIPE) งานวางระบายน้ำคอนกรีตเสริมเหล็ก งานดาดคอนกรีตเสริมเหล็กวางระบายน้ำและบริเวณลาดคอสะพาน รวมทั้งงานบ่อพักคอนกรีตเสริมเหล็กและงานคอนกรีตเสริมเหล็กอื่นที่มีรูปแบบและลักษณะงานคล้ายคลึงกัน เช่น งานบ่อพัก (MANHOLE) ท่อร้อยสายโทรศัพท์ ท่อร้อยสายไฟฟ้า เป็นต้น

$$\text{ใช้สูตร } K = 0.35 + 0.20 \text{ It/Io} + 0.15 \text{ Ct/Co} + 0.15 \text{ Mt/Mo} + 0.15 \text{ St/So}$$

๓.๖ งานโครงสร้างคอนกรีตเสริมเหล็กและงานที่อื่นกันตลิ่ง หมายถึง สะพานคอนกรีตเสริมเหล็ก โครงสร้างฐานรากคอนกรีตเสริมเหล็กคอสะพาน (R.C BEARING UNIT) ท่อเหลี่ยมคอนกรีตเสริมเหล็ก (R.C BOX CULVERT) ท่อตั้งน้ำโครงสร้างคอนกรีตเสริมเหล็ก เขื่อนกันตลิ่งคอนกรีตเสริมเหล็ก ท่อเทียบเรือคอนกรีตเสริมเหล็กและสิ่งก่อสร้างอื่นที่มีลักษณะคล้ายคลึงกัน

$$\text{ใช้สูตร } K = 0.30 + 0.10 \text{ It/Io} + 0.15 \text{ Ct/Co} + 0.20 \text{ Mt/Mo} + 0.15 \text{ St/So}$$

๓.๗ งานโครงสร้างเหล็ก หมายถึง สะพานเหล็กสำหรับคนเดินข้ามถนน โครงสร้างเหล็กสำหรับติดตั้งป้ายจราจรชนิดแขวนสูง เสาไฟฟ้าแรงสูง เสาวิทยุ เสาโทรทัศน์ หรืองานโครงสร้างอื่น ที่มีลักษณะคล้ายคลึงกัน แต่ไม่รวมถึงงานติดตั้งเสาโครงสร้างสายส่งของการไฟฟ้าฝ่ายผลิตแห่งประเทศไทย

$$\text{ใช้สูตร } K = 0.25 + 0.10 \text{ It/Io} + 0.05 \text{ Ct/Co} + 0.20 \text{ Mt/Mo} + 0.10 \text{ St/So}$$

หมวดที่ ๔ งานชลประทาน

๔.๑ งานอาคารชลประทานไม่รวมบานเหล็ก หมายถึง อาคารคอนกรีตเสริมเหล็กชนิดต่าง ๆ ที่ก่อสร้างในแนวคลองส่งน้ำหรือคลองระบายน้ำ เพื่อควบคุมระดับและหรือปริมาณน้ำ ได้แก่ ท่อระบายน้ำ น้ำตกรางเต สะพานน้ำ ท่อลอด โข่งพอน และอาคารชลประทานชนิดอื่น ๆ ที่ไม่มีบานระบายเหล็ก แต่ไม่รวมถึงงานอาคารชลประทานขนาดใหญ่ เช่น ฝ่าย ทางระบายน้ำล้น หรืออาคารชลประทานประกอบของเขื่อน เป็นต้น

$$\text{ใช้สูตร } K = 0.40 + 0.20 \text{ It/Io} + 0.10 \text{ Ct/Co} + 0.10 \text{ Mt/Mo} + 0.10 \text{ St/So}$$

๔.๒ งานอาคารชลประทานรวมบานเหล็ก หมายถึง อาคารคอนกรีตเสริมเหล็กชนิดต่าง ๆ ที่ก่อสร้างในแนวคลองส่งน้ำหรือคลองระบายน้ำ เพื่อควบคุมระดับและหรือปริมาณน้ำ ได้แก่ ท่อส่งน้ำเข้ามา ท่อระบายน้ำ ประตูระบายน้ำ อาคารอัดน้ำ ท่อลอดและอาคารชลประทานชนิดต่าง ๆ ที่มีบานระบายน้ำ แต่ไม่รวมถึงงานอาคารชลประทานขนาดใหญ่ เช่น ฝ่าย ทางระบายน้ำล้น หรืออาคารชลประทานประกอบของเขื่อน เป็นต้น

$$\text{ใช้สูตร } K = 0.35 + 0.20 \text{ It/Io} + 0.10 \text{ Ct/Co} + 0.10 \text{ Mt/Mo} + 0.25 \text{ St/So}$$

๔.๓ งานบานระบาย TRASHRACK และ STEEL LINER หมายถึง บานระบายเหล็กเครื่องกว้าน และโครงยก รวมทั้ง BULK HEAD GATE และงานท่อเหล็ก

$$\text{ใช้สูตร } K = 0.35 + 0.20 \text{ It/Io} + 0.15 \text{ Gt/Go}$$

๔.๔ งานเหล็กเสริมคอนกรีต และ ANCHOR BAR หมายถึง เหล็กเส้นที่ใช้เสริมในงาน คอนกรีต และเหล็ก ANCHOR BAR ของงานฝ่าย ทางระบายน้ำล้น หรืออาคารชลประทานประกอบของเขื่อน ซึ่งมีสัญญาแยกจ่ายเฉพาะงานเหล็กดังกล่าวเท่านั้น

$$\text{ใช้สูตร } K = 0.25 + 0.15 \text{ It/Io} + 0.10 \text{ St/So}$$

(นายเอกนรินทร์ แก้วประดิษฐ์)
ปลัดเทศบาล ปฏิบัติหน้าที่
นายกเทศมนตรีตำบลลำเสียง



๔.๕ งานคอนกรีตไม่รวมเหล็กและคอนกรีตควดคอง หมายถึง งานคอนกรีตเสริมเหล็กที่หักส่วนของเหล็กออกมาแยกคำนวณตรงหางของงานฝาย ทางระบายน้ำคันหรืออาคารชลประทานประกอบของเขื่อนซึ่งมีสัญญาแยกจ่ายเฉพาะงานคอนกรีตดังกล่าวเท่านั้น

$$\text{ใช้สูตร K} = 0.๕๐ + 0.๑๕\text{t}/\text{lo} + 0.๒๕\text{Ct}/\text{Co} + 0.๒๐\text{Mt}/\text{Mo}$$

๔.๖ งานเจาะ หมายถึง การเจาะพร้อมทั้งฝังท่อกรุขนาดรูในไม่น้อยกว่า ๔๘ มิลลิเมตร ในชั้นดินหินผุหรือหินที่แตกหัก เพื่อยัดฉีดน้ำปูน และให้รวมถึงงานซ่อมแซมฐานรากอาคารชลประทาน ถนนและอาคารต่าง ๆ โดยการอัดฉีดน้ำปูน

$$\text{ใช้สูตร K} = 0.๕๐ + 0.๒๐\text{lt}/\text{lo} + 0.๑๐\text{Mt}/\text{Mo} + 0.๒๐\text{Et}/\text{Eo} + 0.๑๐\text{Ft}/\text{Fo}$$

๔.๗ งานอัดฉีดน้ำปูน ค่าอัดฉีดน้ำปูนจะเพิ่มหรือลด ให้เฉพาะราคาซีเมนต์ที่เปลี่ยนแปลงตามดัชนีราคาของซีเมนต์ ที่กระทรวงพาณิชย์จัดทำขึ้น ในเดือนที่ลงงานแต่ละงวด กับเดือนที่ ๒๘ วันก่อนวันยื่นซองประกวดราคา

หมวดที่ ๕ งานระบบสาธารณูปโภค

๕.๑ งานวางท่อ AC และ PVC

๕.๑.๑ ในกรณีที่ผู้ว่าจ้างเป็นผู้จัดหาท่อและหรืออุปกรณ์ให้

$$\text{ใช้สูตร K} = 0.๕๐ + 0.๒๕\text{t}/\text{lo} + 0.๒๕\text{Mt}/\text{Mo}$$

๕.๑.๒ ในกรณีที่ผู้รับจ้างเป็นผู้จัดหาท่อ AC และหรืออุปกรณ์

$$\text{ใช้สูตร K} = 0.๕๐ + 0.๑๐\text{lt}/\text{lo} + 0.๑๐\text{Mt}/\text{Mo} + 0.๕๐\text{ACt}/\text{ACo}$$

๕.๑.๓ ในกรณีที่ผู้รับจ้างเป็นผู้จัดหาท่อ PVC และหรืออุปกรณ์

$$\text{ใช้สูตร K} = 0.๕๐ + 0.๑๐\text{lt}/\text{lo} + 0.๑๐\text{Mt}/\text{Mo} + 0.๕๐\text{PVCt}/\text{PVCo}$$

๕.๒ งานวางท่อเหล็กเหนียวและท่อ HYDENSITY POLYETHYLENE

๕.๒.๑ ในกรณีที่ผู้ว่าจ้างเป็นผู้จัดหาท่อและหรืออุปกรณ์ให้

$$\text{ใช้สูตร K} = 0.๕๐ + 0.๑๐\text{lt}/\text{lo} + 0.๑๕\text{ Mt}/\text{Mo} + 0.๒๐\text{Et}/\text{Eo} + 0.๑๕\text{Ft}/\text{Fo}$$

๕.๒.๒ ในกรณีที่ผู้รับจ้างเป็นผู้จัดหาท่อเหล็กเหนียวและหรืออุปกรณ์และให้รวมถึงงาน

TRANSMISSION CONDUIT

$$\text{ใช้สูตร K} = 0.๕๐ + 0.๑๐\text{lt}/\text{lo} + 0.๑๐\text{Mt}/\text{Mo} + 0.๑๐\text{Et}/\text{Eo} + 0.๓๐\text{GIPT}/\text{GIPO}$$

๕.๒.๓ ในกรณีที่ผู้รับจ้างเป็นผู้จัดหาท่อ HYDENSITY POLYETHYLENE และหรืออุปกรณ์

$$\text{ใช้สูตร K} = 0.๕๐ + 0.๑๐\text{lt}/\text{lo} + 0.๑๐\text{Mt}/\text{Mo} + 0.๓๐\text{PET}/\text{PEo}$$

๕.๓ งานปรับปรุงระบบอุโมงค์ส่งน้ำและงาน SECONDARY LINING

$$\text{ใช้สูตร K} = 0.๕๐ + 0.๑๐\text{lt}/\text{lo} + 0.๑๕\text{Et}/\text{Eo} + 0.๓๕\text{ GIPT}/\text{GIPO}$$

๕.๔ งานวางท่อ PVC หุ้มด้วยคอนกรีต

$$\text{ใช้สูตร K} = 0.๓๐ + 0.๑๐\text{lt}/\text{lo} + 0.๒๐\text{ Ct}/\text{Co} + 0.๑๕\text{Mt}/\text{Mo} + 0.๑๕\text{St}/\text{So} + 0.๓๐\text{PVCt}/\text{PVCo}$$

๕.๕ งานวางท่อ PVC กลบทราย

$$\text{ใช้สูตร K} = 0.๒๕ + 0.๑๕\text{lt}/\text{lo} + 0.๑๕\text{Mt}/\text{Mo} + 0.๒๕\text{PVCt}/\text{PVCo}$$

(Handwritten mark)

(นายเอกนรินทร์ แก้วประดิษฐ์)
ปลัดเทศบาล ปฏิบัติหน้าที่
นายกเทศมนตรีตำบลลำเลียง



๕.๖ งานวางท่อเหล็กอาบสังกะสี

$$\text{ใช้สูตร K} = 0.25 + 0.25t/l_0 + 0.50GIpt/GIPo$$

ประเภทงานและสูตรต่อไปนี้เป็นเฉพาะงานก่อสร้างของการไฟฟ้าฝ่ายผลิตแห่งประเทศไทยเท่านั้น

๕.๗ งานก่อสร้างระบบสายส่งแรงสูงและสถานีไฟฟ้าย่อย

๕.๗.๑ งานติดตั้งเสาโครงเหล็กสายส่งและอุปกรณ์ รวมทั้งงานติดตั้งอุปกรณ์ไฟฟ้าสถานี

ไฟฟ้าย่อย

สำหรับงานติดตั้งเสาโครงเหล็กสายส่งและอุปกรณ์ ประกอบด้วยลักษณะงานดังนี้ คือ

PRELIMINARY WORK (ยกเว้น BOUNDARY POST), TOWERS, INSULATOR STRING AND OVERHEAD GROUND WIRE ASSEMBLIES, CONDUCTOR AND OVER-HEAD GROUND WIRE STRINGING, LINE ACCESSORIES, GROUNDING MATERIALS

สำหรับงานติดตั้งอุปกรณ์ไฟฟ้าสถานีไฟฟ้าย่อย หมายถึง เฉพาะการติดตั้งอุปกรณ์ไฟฟ้าเท่านั้น

$$\text{ใช้สูตร K} = 0.60 + 0.25t/l_0 + 0.15 Ft/Fo$$

๕.๗.๒ งานก่อสร้างฐานรากเสาไฟฟ้า (TOWER FOUNDATION) และงานติดตั้ง BOUNDARY POST

$$\text{ใช้สูตร K} = 0.35 + 0.20t/l_0 + 0.20Ct/Co + 0.10St/So + 0.15Ft/Fo$$

๕.๗.๓ งานก่อสร้างฐานรากอุปกรณ์ไฟฟ้าสถานีไฟฟ้าย่อย

$$\text{ใช้สูตร K} = 0.50 + 0.20t/l_0 + 0.15Ct/Co + 0.15St/So$$

๕.๘ งานหล่อและตอกเสาเข็มคอนกรีตอัดแรง

๕.๘.๑ งานเสาเข็มคอนกรีตอัดแรง

$$\text{ใช้สูตร K} = 0.35 + 0.15t/l_0 + 0.20Ct/Co + 0.10St/So$$

๕.๘.๒ งานเสาเข็มแบบ CAST IN PLACE

$$\text{ใช้สูตร K} = 0.30 + 0.10t/l_0 + 0.25Ct/Co + 0.15St/So$$

ประเภทงานและสูตรต่อไปนี้เป็นเฉพาะงานก่อสร้างของการไฟฟ้าส่วนภูมิภาคเท่านั้น

๕.๙ งานก่อสร้างสายส่งแรงสูงระบบแรงดัน ๖๙ - ๑๑๕ KV.

๕.๙.๑ ในกรณีที่ผู้ว่าจ้างเป็นผู้จัดหาวัสดุและหรืออุปกรณ์ให้

$$\text{ใช้สูตร K} = 0.80 + 0.05 t/l_0 + 0.10Mt/Mo + 0.05 Ft/Fo$$

๕.๙.๒ ในกรณีที่ผู้รับจ้างเป็นผู้จัดหาวัสดุหรืออุปกรณ์

$$\text{ใช้สูตร K} = 0.85 + 0.05t/l_0 + 0.10Mt/Mo + 0.05Ft/Fo + 0.15Wt/Wo$$

On

(นายเอกนรินทร์ แก้วประดิษฐ์)
ปลัดเทศบาล ปฏิบัติหน้าที่
นายกเทศมนตรีตำบลลำเลียง



ดัชนีราคาที่ใช้คำนวณตามสูตรที่ใช้กับสัญญาแบบปรับราคาได้ จัดทำขึ้นโดยกระทรวงพาณิชย์

- K = ESCALATION FACTOR
- It = ดัชนีราคาผู้บริโภคหัวบ้านของประเทศไทย ในเดือนที่ส่งงานแต่ละงวด
- Io = ดัชนีราคาผู้บริโภคหัวบ้านของประเทศไทย ในเดือนที่ ๒๘ วันก่อนวันยื่นของประกวดราคา
- Ct = ดัชนีราคาซีเมนต์ ในเดือนที่ส่งงานแต่ละงวด
- Co = ดัชนีราคาซีเมนต์ ในเดือนที่ ๒๘ วันก่อนวันยื่นของประกวดราคา
- Mt = ดัชนีราคาวัสดุก่อสร้าง (ไม่รวมเหล็กและซีเมนต์) ในเดือนที่ส่งงานแต่ละงวด
- Mo = ดัชนีราคาวัสดุก่อสร้าง (ไม่รวมเหล็กและซีเมนต์) ในเดือนที่ ๒๘ วันก่อนวันยื่นของประกวดราคา
- St = ดัชนีราคาเหล็ก ในเดือนที่ส่งงานแต่ละงวด
- So = ดัชนีราคาเหล็ก ในเดือนที่ ๒๘ วันก่อนวันยื่นของประกวดราคา
- Gt = ดัชนีราคาเหล็กแผ่นเรียบที่ผลิตในประเทศ ในเดือนที่ส่งงานแต่ละงวด
- Go = ดัชนีราคาเหล็กแผ่นเรียบที่ผลิตในประเทศ ในเดือนที่ ๒๘ วันก่อนวันยื่นของประกวดราคา
- At = ดัชนีราคาออสท์ไลท์ ในเดือนที่ส่งงานแต่ละงวด
- Ao = ดัชนีราคาออสท์ไลท์ ในเดือนที่ ๒๘ วันก่อนวันยื่นของประกวดราคา
- Et = ดัชนีราคาเครื่องจักรกลและบริภัณฑ์ ในเดือนที่ส่งงานแต่ละงวด
- Eo = ดัชนีราคาเครื่องจักรกลและบริภัณฑ์ ในเดือนที่ ๒๘ วันก่อนวันยื่นของประกวดราคา
- Ft = ดัชนีราคาน้ำมันดีเซลหมุนเร็ว ในเดือนที่ส่งงานแต่ละงวด
- Fo = ดัชนีราคาน้ำมันดีเซลหมุนเร็ว ในเดือนที่ ๒๘ วันก่อนวันยื่นของประกวดราคา
- ACt = ดัชนีราคาท่อซีเมนต์ใยหิน ในเดือนที่ส่งงานแต่ละงวด
- ACo = ดัชนีราคาท่อซีเมนต์ใยหิน ในเดือนที่ ๒๘ วันก่อนวันยื่นของประกวดราคา
- PVt = ดัชนีราคาท่อ PVC ในเดือนที่ส่งงานแต่ละงวด
- PVCo = ดัชนีราคาท่อ PVC ในเดือนที่ ๒๘ วันก่อนวันยื่นของประกวดราคา
- GIPt = ดัชนีราคาท่อเหล็กอบสังกะสี ในเดือนที่ส่งงานแต่ละงวด
- GIPo = ดัชนีราคาท่อเหล็กอบสังกะสี ในเดือนที่ ๒๘ วันก่อนวันยื่นของประกวดราคา
- PEt = ดัชนีราคาท่อ HYDENSITY POLYETHYLENE ในเดือนที่ส่งงานแต่ละงวด
- PEo = ดัชนีราคาท่อ HYDENSITY POLYETHYLENE ในเดือนที่ ๒๘ วันก่อนวันยื่นของประกวดราคา
- Wt = ดัชนีราคาสายไฟฟ้า ในเดือนที่ส่งงานแต่ละงวด
- Wo = ดัชนีราคาสายไฟฟ้า ในเดือนที่ ๒๘ วันก่อนวันยื่นของประกวดราคา

Ch

(นายเอกนรินทร์ แก้วประดิษฐ์)
ปลัดเทศบาล ปฏิบัติหน้าที่
นายกเทศมนตรีตำบลลำเลียง



ค. วิธีการคำนวณที่ใช้กับสัญญาแบบปรับราคาได้

๑. การคำนวณค่า K จากสูตรตามลักษณะงานนั้น ๆ ให้ใช้ตัวเลขดัชนีราคาวัสดุก่อสร้าง ของกระทรวงพาณิชย์ โดยใช้ฐานของปี ๒๕๓๐ เป็นเกณฑ์ในการคำนวณ

๒. การคำนวณค่า K สำหรับกรณีที่มีงานก่อสร้างหลาย ประเภท อยู่ในสัญญาเดียวกัน จะต้องแยกคำนวณก่อสร้างแต่ละประเภทให้ชัดเจนตามลักษณะของงานนั้น และให้สอดคล้องกับสูตรที่ได้กำหนดไว้

๓. การคำนวณหาค่า K กำหนดให้ใช้เลขทศนิยม ๓ ตำแหน่งทุกขั้นตอนโดยไม่มีการปัดเศษ และกำหนดให้ทำเลขสัมพันธ์ (เปรียบเทียบกับ) ให้เป็นผลสำเร็จก่อน แล้วจึงนำผลลัพธ์ไปคูณกับตัวเลขดัชนี หน้าเลขสัมพันธ์ นั้น

๔. ให้พิจารณาเงินเพิ่มหรือลดราคางานจากราคาที่ผู้รับจ้างทำสัญญาตกลงกับผู้จ้าง เมื่อค่า K ตามสูตรสำหรับงานก่อสร้างนั้น ๆ ในเดือนที่ส่งมอบงานมีค่าเปลี่ยนแปลงไปจากค่า K ในเดือนที่ ๒๘ วันก่อนวันยื่นซองประกวดราคา มากกว่า ๕% ขึ้นไป โดยนำเฉพาะส่วนที่เกิน ๔% มาคำนวณปรับเพิ่มหรือลดค่างานแล้วแต่กรณี (โดยไม่คิด ๕% แรกให้)

กรณีงานเพิ่มเติม หากมีการตกลงราคาใหม่โดยราคาต่อหน่วยเปลี่ยนแปลงไปจากเดิม การคำนวณค่า K ให้ใช้วันที่ตกลงราคาใหม่แทนการใช้เดือนที่ ๒๘ วันก่อนวันยื่นซองประกวดราคา

๕. ในกรณีผู้รับจ้างไม่สามารถทำการก่อสร้างให้แล้วเสร็จตามระยะเวลาในสัญญา โดยเป็นความผิดของผู้รับจ้าง ค่า K ตามสูตรข้าง ๆ นี้จะนำมาใช้ในการคำนวณค่างานให้ใช้ค่า K ของเดือนสุดท้าย ตามอนุสัญญา หรือค่า K ของเดือนที่ส่งมอบงานจริง แล้วแต่ราคา K ตัวใดจะมีค่าน้อยกว่า

๖. การจ่ายเงินแต่ละงวดให้จ่ายค่าจ้างงานที่ผู้รับจ้างทำได้แต่ละงวดตามสัญญาไปก่อน ส่วนค่างานเพิ่มหรือค่างานลดลงซึ่งจะคำนวณได้ต่อเมื่อทราบดัชนีราคาวัสดุก่อสร้างซึ่งนำมาคำนวณหาค่า K ของเดือนที่ส่งมอบงานงวดนั้น ๆ เป็นที่แน่นอนแล้ว เมื่อคำนวณเงินเพิ่มได้ให้ขอทำความตกลงเรื่องการเงิน กับสำนักงานประมาณ

(นายเอกนรินทร์ แก้วประดิษฐ์)
ปลัดเทศบาล ปฏิบัติหน้าที่
นายกเทศมนตรีตำบลลำเลียง

